



Poder Judicial de la Ciudad de Buenos Aires  
Consejo de la Magistratura

Buenos Aires, 23 de enero de 2018

RES. OAyF N° 022/2018

VISTO:

El Expediente DGCC N° 205/17-0 caratulado “D. G. C. C. s/ Adquisición de Materiales para Ferias y Eventos” RECARATULADO”; y

CONSIDERANDO:

Que por Resolución Presidencia N° 1035/2017 -ratificada por Resolución CM N° 176/2017- se aprobó la participación de este Consejo de la Magistratura en la 44° Feria Internacional del Libro de Buenos Aires a realizarse entre el 24 de abril y el 14 de mayo de 2018 en la Rural, Predio Ferial de Palermo, mediante la instalación de un stand institucional y la realización de diferentes actividades de difusión, promoción y concientización. Asimismo, se encomendó a la Dirección de Calidad Institucional, de la cual depende el Departamento de Ferias y Eventos la coordinación y organización de la actividad en cuestión (fs. 3/5).

Que la Dirección de Calidad Institucional solicitó la adquisición de material institucional para su utilización en el “stand” de la 44° edición de la Feria Internacional del Libro de Buenos Aires y otros eventos y adjuntó las especificaciones técnicas correspondientes que fueron elaboradas conjuntamente con el Centro de Planificación Estratégica (cfr. Memos de la Dirección de Calidad Institucional N° 49/2017 de fs. 6/20 y N° 50/2017 de fs. 22/26).

Que en particular, la Dirección de Calidad Institucional requirió la adquisición de: tres mil seiscientos (3.600.-) unidades de la “pieza comunicacional poliedro”; cuatro mil quinientos (4.500.-) anotadores de servicios “La Justicia con Vos”; siete mil quinientas (7.500.-) trípticos; treinta mil (30.000) stickers “Noviazgos Contra las Violencias” -cinco mil (5.000.-) de cada ejemplar-; dos mil quinientas (2.500.-) bolsas institucionales; quinientas (500.-) cajas de lápices negros; seis mil quinientos (6.500.-) cuadernos con cinta elástica; quince mil (15.000.-) constituciones pocket CABA-Nación; diez mil (10.000.-) señaladores de página y renglón imantados; tres mil (3.000.-) cajas de lápices de colores y quince mil (15.000.-) bolígrafos.

Que respecto a la solicitud de las constituciones pocket CABA-Nación corresponde hacer notar que su adquisición tramita por Expediente DGCC N° 220/17. En consecuencia, en esta oportunidad, sólo nos ocupará el resto de los bienes requeridos.

Que entonces la Dirección General de Compras y Contrataciones elaboró un anteproyecto de Pliego de Bases y Condiciones Particulares de la presente Licitación Pública con los Anexos correspondientes y lo remitió a la Dirección de Calidad Institucional para su conocimiento y consideración

(cfr. Memo DGCyC N° 563/2017 de fs. 76/144). En respuesta el área requerida prestó la conformidad de rigor (cfr. Memo N° 56/2017 producido por la Dirección de Calidad Institucional de fs. 147).

Que posteriormente la Dirección General de Compras y Contrataciones elaboró un presupuesto oficial y lo incorporó a fojas 149, del cual se desprende que el monto total para la contratación en cuestión asciende a la suma de un millón doscientos sesenta y siete mil ochocientos setenta pesos (\$1.267.870,00) IVA incluido. A su vez, entendió viable el llamado a Licitación Pública, conforme lo dispuesto en los artículos 25, 27, 31, 32 y concordantes de la Ley de Compras y Contrataciones (v. fs. 150), incorporó el Anexo III de la Resolución CM N° 1/2014 con la modificación introducida por Resolución Presidencia N° 554/2014 -Pliego de Bases y Condiciones Generales- (fs. 151/158) y el proyecto de Pliego de Bases y Condiciones Particulares (v. fs. 159/163) y adjuntó el Compromiso Preventivo para hacer frente a la presente contratación, emitido por la Dirección General de Programación y Administración Contable en cumplimiento con lo dispuesto por la Ley 70 (fs. 164/165).

Que en este estado, la Dirección General de Compras y Contrataciones elevó lo actuado a esta Oficina de Administración y Financiera (cfr. Nota DGCyC N° 677/2017 de fs. 166).

Que la Dirección General de Asuntos Jurídicos tomó la intervención que le compete y emitió el Dictamen N° 8046/2017. Allí, luego de realizar una breve reseña de lo actuado destacó que “(...) *la presente Licitación Pública se regirá por las disposiciones de la ley 2095 y su modificatoria ley N° 4764, reglamentada por el Anexo I de la Res. CM N° 1/2014*”, citó lo normado por los artículos 25, 27 y 32 de esa Ley y concluyó que “(...) *no existe obstáculo, desde el punto de vista jurídico, para que se continúe con la tramitación del presente expediente*” (fs. 172/174).

Que en este estado y puesto a resolver, en atención a los antecedentes antes relatados, en cumplimiento de lo dispuesto por la Resolución Presidencia N° 1035/2017 -ratificada por Resolución CM N° 176/2017-, a fin de dar respuesta a lo requerido por la Dirección de Calidad Institucional y de acuerdo a lo actuado por la Dirección General de Compras y Contrataciones y a lo dictaminado por el área de asesoramiento jurídico permanente de este Organismo, corresponderá autorizar el llamado a Licitación Pública N° 02/2018 de etapa única, que tiene por objeto la adquisición de materiales para Ferias y Eventos en la forma, características, y demás condiciones descriptas en el Pliego de Bases y Condiciones Particulares que como Anexo I integra la presente Resolución, con un presupuesto oficial de un millón doscientos sesenta y siete mil ochocientos setenta pesos (\$1.267.870,00) IVA incluido.

Que de conformidad con lo dispuesto en el inciso g) del artículo 86 del Anexo I de la Resolución CM N° 01/2014 y con el objeto de fomentar una amplia participación de los oferentes en el presente procedimiento de selección, corresponderá establecer que la entrega de los pliegos necesarios para cotizar en la Licitación Pública N° 02/2018 sea sin cargo.

Que finalmente, se instruirá a la Dirección General de Compras y Contrataciones a efectos de que por su intermedio se instrumenten las medidas correspondientes para dar curso al llamado a Licitación Pública N° 02/2018 y para que realice las publicaciones y notificaciones de este acto conforme



**Poder Judicial de la Ciudad de Buenos Aires**  
Consejo de la Magistratura

lo establecido en la Ley N° 2095, su modificatoria Ley N° 4764, su reglamentación y en la Ley de Procedimientos Administrativos -Decreto 1.510/97-.

Por lo expuesto y en el ejercicio de las atribuciones conferidas por la Ley 31, sus modificatorias, y por la Resolución Presidencia N° 1203/2015 y la Resolución CM N° 222/2015;

**EL ADMINISTRADOR GENERAL DEL  
PODER JUDICIAL DE LA CIUDAD DE BUENOS AIRES**

**RESUELVE:**

Artículo 1º: Autorícese el llamado a Licitación Pública N° 02/2018 de etapa única etapa única, que tiene por objeto la adquisición de materiales para Ferias y Eventos en la forma, características y demás condiciones descriptas en el Pliego de Bases y Condiciones Particulares que como Anexo I integra la presente Resolución, con un presupuesto oficial de un millón doscientos sesenta y siete mil ochocientos setenta pesos (\$1.267.870,00) IVA incluido

Artículo 2º: Apruébese el Pliego de Bases y Condiciones Particulares de la Licitación Pública N° 02/2018 que como Anexo I integra la presente Resolución.

Artículo 3º: Apruébese el modelo de aviso para la publicación del presente llamado en el Boletín Oficial de la Ciudad Autónoma de Buenos Aires que como Anexo II integra la presente Resolución.

Artículo 4º: Establézcase la entrega sin cargo de los pliegos necesarios para ofertar en la Licitación Pública N° 02/2018 con el objeto de fomentar una amplia participación en este llamado.

Artículo 5º: Establézcase el 8 de febrero de 2018 a las 15:00 horas, o el día hábil siguiente a la misma hora si resultara feriado o se decretara asueto, como fecha límite para recibir consultas relacionadas con la presente contratación y el 15 de febrero de 2018 a las 15:00 horas, o el día hábil siguiente a la misma hora si resultara feriado o se decretara asueto, como fecha límite de presentación de ofertas y apertura pública de las ofertas.

Artículo 6º: Instrúyase a la Dirección General de Compras y Contrataciones a efectos de que por su intermedio se instrumenten las medidas correspondientes para dar curso al llamado a Licitación Pública N° 02/2018 y para que realice las publicaciones y notificaciones de este acto conforme lo establecido en la Ley N° 2095, su modificatoria Ley N° 4764, su reglamentación y en la Ley de Procedimientos Administrativos -Decreto 1.510/97-.

Artículo 7º: Regístrese, publíquese como se ordenara, comuníquese a la Dirección General de Programación y Administración Contable y a la Dirección de Calidad Institucional. Cumplido, pase a la Dirección General de Compras y Contrataciones, a sus efectos.

**RES. OAyF N° 022 /2018**

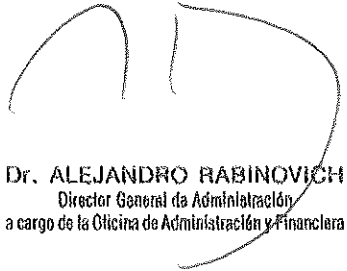

**Dr. ALEJANDRO RABINOVICH**  
Director General de Administración  
a cargo de la Oficina de Administración y Financiera



Poder Judicial de la Ciudad de Buenos Aires  
Consejo de la Magistratura

ANEXO I – RES. OAyF N° 022/2018

LICITACIÓN PÚBLICA N° 02/2018

ADQUISICION DE MATERIALES PARA FERIAS Y EVENTOS

PLIEGOS DE BASES Y CONDICIONES PARTICULARES

1. GENERALIDADES
2. OBJETO DE LA CONTRATACIÓN
3. PRESUPUESTO OFICIAL
4. PLIEGO
5. CONSULTA PLIEGO
6. RENGLON A COTIZAR
7. FORMA DE COTIZACIÓN
8. PLAZO DE MANTENIMIENTO DE LA PROPUESTA ECONOMICA
9. DICTAMEN DE LA COMISIÓN EVALUADORA.ANUNCIO.IMPUGNACIÓN.
10. CRITERIO DE EVALUACIÓN Y SELECCIÓN DE LAS OFERTAS
11. PLAZO DE ENTREGA
12. FORMA DE PAGO
13. PRESENTACIÓN DE OFERTAS
14. APERTURA DE OFERTAS
15. COMUNUCACIONES Y CONSULTAS.DENUNCIA DE DIRECCIÓN DE CORREO ELECTRÓNICO. REUNIÓN INFORMATIVA.PEDIDO DE ACLARACIONES Y/O INFORMACIÓN
16. ADJUDICACIÓN

## **ANEXOS**

**ANEXO A - PIEZAS COMUNICACIONES POLIEDRO**

**ANEXO B - ANOTADOR DE SERVICIOS “LA JUSTICIA CON VOS”**

**ANEXO C - TRIPTICOS**

**ANEXO D - STICKERS NOVIAZGOS CONTRA LAS VIOLENCIAS**

**ANEXO E - BOLSAS INSTITUCIONALES**

**ANEXO F - LAPICES NEGROS**

**ANEXO G - CUADERNOS CON CINTA ELASTICA**

**ANEXO H - SEÑALADORES DE PÁGINA Y RENGLÓN IMANTADOS**

**ANEXO I - CAJA DE LAPICES DE COLORES**

**ANEXO J - BOLIGRAFOS**



Poder Judicial de la Ciudad de Buenos Aires  
Consejo de la Magistratura

## PLIEGO DE BASES Y CONDICIONES PARTICULARES

### 1. GENERALIDADES

El presente Pliego de Condiciones Particulares tiene por objeto completar, aclarar y perfeccionar las estipulaciones del Pliego de Bases y Condiciones Generales para Contratación de Bienes y Servicios, para la contratación de referencia

### 2. OBJETO DE LA CONTRATACIÓN

La Licitación Pública N° 02/2018 es una licitación de etapa única, y tiene por objeto la adquisición de materiales para ferias y Eventos para el Consejo de la Magistratura de la Ciudad Autónoma de Buenos Aires, todo ello conforme a las especificaciones del presente pliego.

### 3. PRESUPUESTO OFICIAL

El presupuesto oficial para la presente contratación asciende a la suma total de **Pesos Un Millón Doscientos Sesenta y Siete Mil Ochocientos Setenta (\$ 1.267.870.-) IVA incluido.**

### 4. PLIEGOS

Sólo se tendrán en cuenta las propuestas presentadas por las firmas que hayan retirado los Pliegos que rigen la presente Licitación Pública, los que serán entregados **sin cargo.**

Los interesados deberán concurrir de lunes a viernes de 11.00 a 17.00 horas, hasta el día anterior a la apertura de las ofertas, a la Dirección General de Compras y Contrataciones del Consejo de la Magistratura, sita en Av. Julio A. Roca 530 Piso 8vo Anexo, de esta Ciudad, a los efectos de retirar los respectivos Pliegos.

**La Dirección General de Compras y Contrataciones emitirá una constancia de retiro de los respectivos Pliegos, la que se deberá acompañar en forma obligatoria junto a la oferta, conforme Art. 102° de la Ley N 2095, reglamentada por Resolución CM N° 1/2014.**

### 5. CONSULTA PLIEGO

Los Pliegos de Bases y Condiciones Generales y de Bases y Condiciones Particulares podrán ser consultados en la Dirección General de Compras y Contrataciones del Consejo de la Magistratura de la Ciudad Autónoma de Buenos Aires, sita en Av. Julio A. Roca 530 piso 8° de esta Ciudad, el horario de 11:00 a 17:00 horas.

## **6. RENGLONES A COTIZAR**

**Renglón 1: PIEZAS COMUNICACIONALES POLIEDRO. Impresión de tres mil seiscientos (3600) Piezas Comunicacionales Poliedro.** Producto empacado que consta de 8 piezas rígidas para ser armadas tipo rompecabezas tridimensionales. Incluye 3 piezas de forma pentagonal ranuradas en sus vértices para poder ser embonadas por otras 5 piezas de forma trapezoidal igualmente ranuradas en uno de sus lados. La estructura armada tendrá una medida de 15,2 cm x 15,9 cm y una altura de 16,5 cm en sus máximas longitudes. El producto se presentará desarmado y empacado en una bolsa de polipropileno transparente de 20 cm x 25 cm. Con una etiqueta impresa, plecada y engrapada que presenta información del producto. La pieza incluirá adentro de la bolsa un instructivo de 10 cm x 10 cm impreso en papel ilustración. **Conforme Anexo A.**

**CARACTERISTICAS:** impresión de las piezas en cuatricromía sobre papel ilustración 300 grs: sistema de impresión digital, papel apto para laminado y adhesivo, pantones: 202c, 354c, 2617c. Laminado plastificado mate sobre impresión: laminado plastificado con calor. Adhesivo de impresión de cartón rígido de 3 mm. Troquelado en cartón rígido de 3 mm: troquelado laser. Obtención de piezas para ser empacadas. Embolsado en polipropileno transparente de 20 cmx 25 cm. Impresión en cuatricromía de etiqueta en papel ilustración de 150 grs: medidas de etiqueta: 20 cm x 14 cm, sistema de impresión digital, especificaciones especiales: plecado manual de la etiqueta por la mitad. Impresión en cuatricromía de instructivo en papel ilustración de 150 grs: medidas del instructivo: 10 cm x 10 cm, sistema de impresión digital. Sellado de la etiqueta para empaque: plecado manual de etiqueta por la mitad horizontalmente. Engrapado/ganchos.

**Renglón 2: ANOTADOR DE SERVICIOS.”LA JUSTICIA CON VOS”. Cantidad: 4500**

**(cuatro mil quinientos)**

**CARACTERISTICAS:** Formato cerrado: 16,50 X 11,50 cm.Cantidad de páginas: 78 + pliego de tapas. Tintas para tapa y contra tapa: 4/4.Tipo de papel: ilustración mate 170 grs. Tintas para interior:4/4 (30 páginas hojas ilustración 80 gramos); 2/0 (48 páginas hojas blancas con rayas 70 grs.).Tipo de encuadernación: binder. Terminación: laca polipropileno mate. **Conforme Anexo B.**

**Renglón 3: TRIPTICOS: 7500 (Siete mil quinientos)**

**CARACTERISTICAS:** Impresión en Offset digital. Impresión en 4 tintas CMYK. Impresión Frente y vuelta. Formato A4 horizontal. Papel ilustración 125 grs. Acabado mate. 2 Plecados para armado de pieza. **Conforme Anexo C**

**Renglón 4: STICKERS NOVIAZGOS CONTRA LAS VIOLENCIAS: Cantidad: 30000 (treinta mil), 5000 de cada ejemplar.**

**CARACTERISTICAS:** Formato: 10,5 cm x 9 cm. Tintas 4/0. Calcos autoadhesivos. **Conforme Anexo D.**

**Renglón 5: BOLSAS INSTITUCIONALES: Cantidad 2500 (dos mil quinientos)**

**CARACTERISTICAS:** bolsas de friselina con fuelle/base de 40 x 35 10 cm, 2 tintas, color crudo. Se adjunta diseño, **conforme Anexo E.**





Poder Judicial de la Ciudad de Buenos Aires  
Consejo de la Magistratura

**Renglón 6: LAPICES NEGROS: Cantidad 500 (quinientos)**

**CARACTERISTICAS:** lápiz redondo con cuerpo de madera color natural y mina de grafito negra. Terminación con laca brillante. Con impresión serigrafía de un color que diga “Observatorio de Género en la Justicia”. Se adjunta diseño, **conforme Anexo F.**

**Renglón 7: CUADERNOS CON CINTA ELASTICA. Cantidad: 6500 (seis mil quinientos)**

**CARACTERISTICAS:** cuadernos con cinta elástica, 80 páginas de formato cerrado 12 cm x 17 cm, de formato abierto 25 cm x 17 cm, tintas de tapa 2/0 e interior 1/, tapa blanda, interior de papel ahuesado 80 grs. Y hojas lisas, con terminación de tapas de polipropileno mate. **Conforme el anexo G.**

**Renglón 8: SEÑALADORES DE PÁGINA Y RENGLON IMANTADOS. Cantidad: 10000(diez mil)**

**CARACTERISTICAS:** Se adjunta diseño, **conforme Anexo H.**

**Renglón 9: CAJA DE LAPICES DE COLORES. Cantidad: 3000 (tres mil)**

**CARACTERISTICAS:** Se adjunta diseño, **conforme Anexo I.**

**Renglón 10: BOLIGRAFOS. Cantidad: 15000 (quince mil)**

**CARACTERISTICAS:** bolígrafos KYNA de plástico metalizado de color bordó con detalles plateados y dos isologos estampados en tampografía en blanco/plateado. Se adjunta diseño, **conforme Anexo J.**

## **7. FORMA DE COTIZACIÓN**

Las propuestas económicas deberán ser formuladas en pesos, indicando por renglón, precio unitario y precio total, en números y en letras.

No se admitirán cotizaciones por parte del renglón.

No se admitirán cotizaciones en moneda extranjera, considerándose inadmisibles las ofertas así realizadas.

## **8. PLAZO DE MANTENIMIENTO DE LA PROPUESTA ECONÓMICA**

Los oferentes deberán mantener las ofertas por el término de treinta (30) días, contados a partir de la fecha de apertura de las ofertas. Al vencimiento del plazo fijado para el mantenimiento de las ofertas, éste se prorrogará por sucesivos plazos de treinta (30) días, de manera automática, salvo que el oferente se opusiera a la nueva prórroga automática, por escrito, con al menos quince (15) días de anticipación al vencimiento del plazo en que se encuentra incurso.

Si el oferente no mantuviera el plazo estipulado en el párrafo anterior, será facultad del Consejo de la Magistratura considerar o no las ofertas así formuladas, según convenga a sus propios intereses.

## **9. DICTAMEN DE LA COMISIÓN EVALUADORA. ANUNCIO. IMPUGNACIÓN**

El Dictamen de Evaluación de las Ofertas (Dictamen de Preadjudicación) se comunicará a todos los, conforme el Art. 106º, Inc. e) del Anexo I de la Resolución CM N° 1/2014. Asimismo, se publicará en el Boletín Oficial y en la Web del Consejo de la Magistratura [www.jusbaires.gov.ar](http://www.jusbaires.gov.ar)

Las impugnaciones al Dictamen de Evaluación se harán conforme el Art. 109º del Anexo I de la Resolución CM N° 1/2014 y al Art. 18º del PCG.

Conforme los Arts. 106º in fine y 109º in fine del Anexo I de la Resolución CM N° 1/2014 y al Art. 17º del PCG, los interesados podrán formular las impugnaciones dentro del plazo de tres (3) días a contar desde la notificación del acto administrativo que concluye el procedimiento de selección.

La impugnación de los pliegos se realizarán conforme el Art. 17º in fine del PCG, estableciéndose como Garantía de Impugnación al Pliego (Art. 14º, Inc. d) del PCG) un porcentaje del tres por ciento (3%) del presupuesto oficial de la presente Licitación Pública.

## **10. CRITERIO DE EVALUACIÓN Y SELECCIÓN DE LAS OFERTAS**

La adjudicación se realizará a la oferta más conveniente a los intereses del Consejo de la Magistratura. Para ello, una vez apreciado el cumplimiento de los requisitos y exigencias estipulados en la normativa vigente y en los Pliegos de Bases y Condiciones Generales y de Condiciones Particulares, se considerarán el precio y la calidad de los bienes y/o servicios ofrecidos, conjuntamente con la idoneidad del oferente y demás condiciones de la propuesta.

## **11. PLAZO DE ENTREGA.**

El plazo máximo de entrega de los bienes adjudicados **será de quince (15) días** contados a partir de la recepción de la orden de compra, salvo que por razones de fabricación y/o importación, o por la cantidad a contratar se requiera un plazo mayor, en cuyo caso el oferente deberá informar expresamente tal circunstancia en su propuesta.

En caso de no establecer expresamente lo indicado precedentemente, se entenderá que la entrega de los bienes adjudicados se realizara dentro de los quince (15) días de la recepción de la Orden de Compra.

## **12. FORMA DE PAGO**

El pago de lo solicitado se efectuará de conformidad con lo dispuesto en el Pliego de Condiciones Generales.

## **13. PRESENTACIÓN DE LAS OFERTAS**

Las ofertas deberán ser presentadas de lunes a viernes en el horario de 10:00 a 18:00 horas y hasta las **15:00 horas del 15 de febrero de 2018**, o el día hábil siguiente a la misma hora si resultara feriado o se decretara asueto, en sobre cerrado y conforme al Art. 102º del Anexo I de la Resolución CM N° 1/2014, en la Mesa de Entradas de este Consejo, sita en Av. Julio A Roca 530 PB de esta Ciudad, debiendo estar



**Poder Judicial de la Ciudad de Buenos Aires**  
Consejo de la Magistratura

dirigidas a la Unidad de Evaluación de Ofertas del Consejo de la Magistratura, e indicando como referencia la leyenda "Licitación Pública N°32/2017 - Expediente CM N° DGCC-205/17-0".

#### **14. APERTURA DE LAS OFERTAS**

La apertura de los sobres será pública y tendrá lugar el **15 de febrero de 2018 a las 15:00 horas** o el día hábil siguiente a la misma hora si resultara feriado o se decretara asueto, en la sede del Consejo de la Magistratura, Julio A Roca 530 Piso 8° Anexo, Ciudad Autónoma de Buenos Aires, fecha y hora hasta las que se recibirán las propuestas económicas, según lo establece el Pliego de Bases y Condiciones Generales.

#### **15. COMUNICACIONES Y CONSULTAS .DENUNCIA DE DIRECCIÓN DE CORREO ELECTRONICO.PEDIDOS DE ACLARACIÓN Y/O INFORMACIÓN**

Complementando el Art.6° del PBCG, el oferente además de constituir domicilio legal dentro del ámbito de la Ciudad Autónoma de la Buenos Aires, deberá denunciar una dirección de correo electrónico en donde serán válidas todas las comunicaciones efectuadas por el Consejo de la Magistratura, de conformidad con el Art.4° de PBCG.

Las consultas relacionadas con la presente contratación deberán efectuarse conforme lo establece el Art. 8° del PCG, **hasta las 15:00 horas del 8 de febrero de 2018** o el día hábil siguiente a la misma hora si resultara feriado o se decretara asueto administrativo.

#### **16. ADJUDICACIÓN**

La adjudicación de la presente contratación se hará por renglón.

  
**Dr. ALEJANDRO RABINOVICH**  
Director General de Administración  
a cargo de la Oficina de Administración y Financiera

**MODELO DE PUBLICACIÓN**  
**RESOLUCIÓN OAyF N° 022/2018**

**CONSEJO DE LA MAGISTRATURA**

**Dirección General de Compras y Contrataciones**

**Adquisición de Materiales para Ferias y Eventos**

Expediente CM N° DGCC-205/17-0

Licitación Pública N° 02/2018

**Objeto:** Adquisición de Materiales para Ferias y Eventos

**Consultas:** hasta las **15:00 horas del 8 de febrero de 2018**, en la Dirección General de Compras y Contrataciones, sita en Av. Julio A. Roca 530, Piso 8°, de esta Ciudad, de lunes a viernes de 11:00 a 17:00 horas; o al teléfono 4008-0385, o en la página web: [www.jusbaires.gov.ar](http://www.jusbaires.gov.ar).

**Pliegos:** Los interesados deberán concurrir de lunes a viernes de 11:00 a 17:00 horas y hasta el día anterior a la fecha fijada para la apertura pública de las ofertas a la Dirección General de Compras y Contrataciones del Consejo de la Magistratura, sita en Av. Julio A. Roca 530 Piso 8° de esta Ciudad, a los efectos de retirar los respectivos Pliegos, los que serán entregados sin cargo. La Dirección General de Compras y Contrataciones emitirá una constancia de retiro de los Pliegos, la que se deberá acompañar en forma obligatoria junto a la oferta, conforme Art. 102 de la ley N° 2095, reglamentada por Resolución CM N° 01/2014.

**Presentación de las Ofertas:** hasta las **15:00 horas del 15 de febrero de 2018**, en la Mesa de Entradas del Consejo de la Magistratura, Av. Julio A. Roca 530 PB, de esta Ciudad.

**Fecha y Lugar de Apertura:** **15 de febrero de 2018, a las 15:00 horas**, en la sede de este Consejo, Av. Julio A. Roca 530, Piso 8° de esta Ciudad.

**Ctdor Horacio Lértora**

**Director General de Compras y Contrataciones**

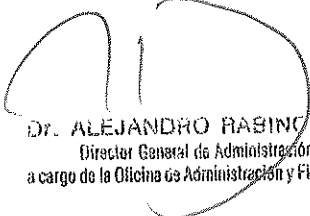
  
Dr. ALEJANDRO RASINO VICHI  
Director General de Administración  
a cargo de la Oficina de Administración y Finanzas



Poder Judicial de la Ciudad de Buenos Aires  
Consejo de la Magistratura



# ANEXO A



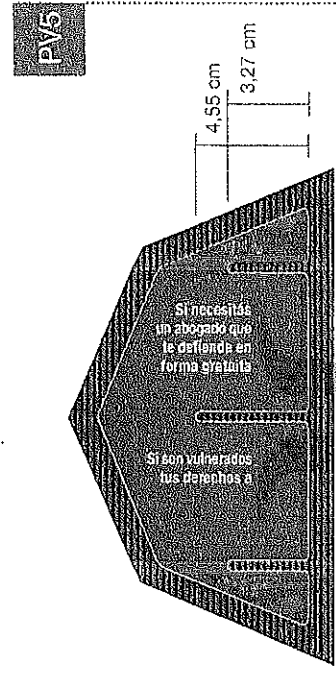
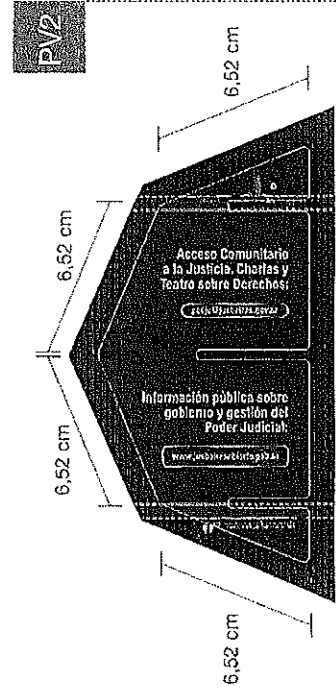
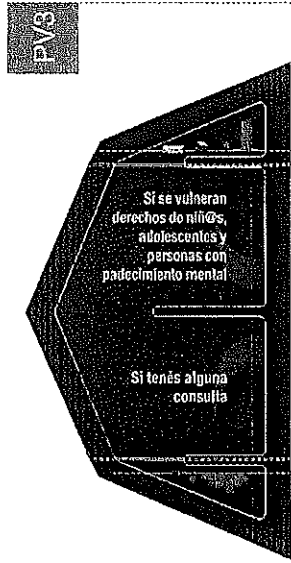
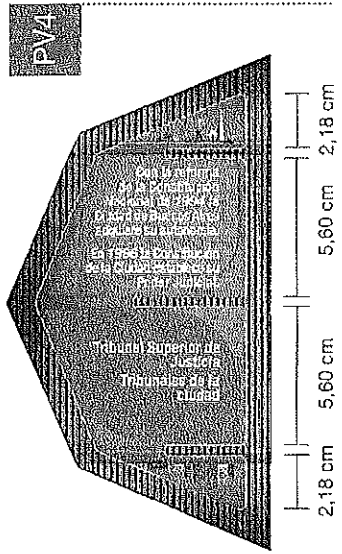
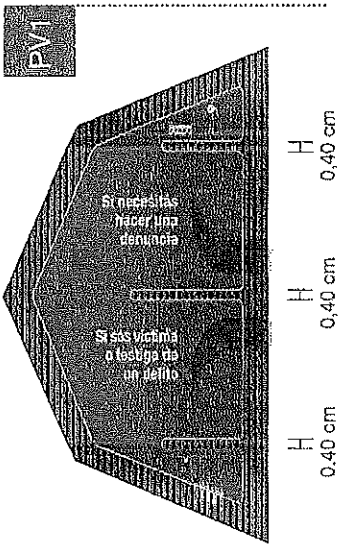
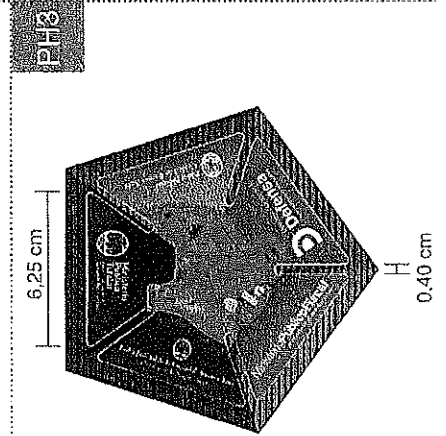
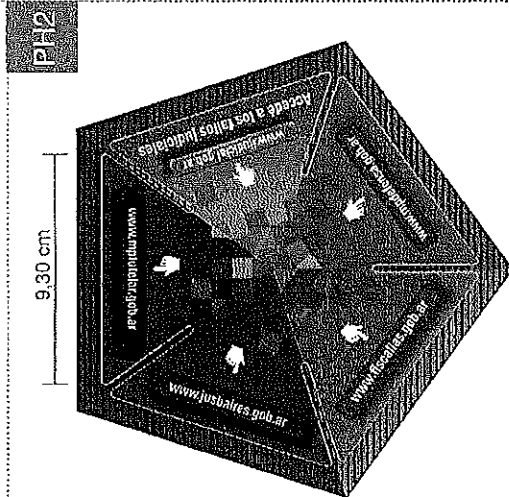
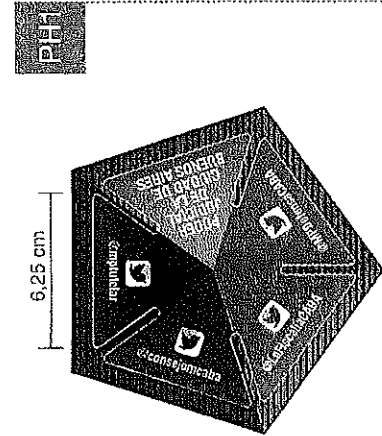

**PIEZA COMUNICACIONAL**

Troquelado. Impresión 300grs y laminado mate frente y vuelta.

CARTON GRIS 3MM  
IMPRESIÓN 4/4 doble faz  
LAMINADO MATE doble faz

CORTE  
SANGRADO

Pantone 202 C  
Pantone 354 C  
Pantone 2617 C

Pieza horizontal  
Pantone 2617 C  
Pieza vertical









Poder Judicial de la Ciudad de Buenos Aires  
Consejo de la Magistratura



# ANEXO B





Poder Judicial de la Ciudad de Buenos Aires  
Consejo de la Magistratura



## **PREGUNTAS Y RESPUESTAS**

que van a ayudarte a  
conocer más acerca de  
la Justicia de nuestra  
Ciudad





Poder Judicial de la Ciudad de Buenos Aires  
Consejo de la Magistratura

LA  
Justicia  
CON  
VOS

[www.jusbaires.gob.ar](http://www.jusbaires.gob.ar)  
[lajusticiaconvos@jusbaires.gov.ar](mailto:lajusticiaconvos@jusbaires.gov.ar)

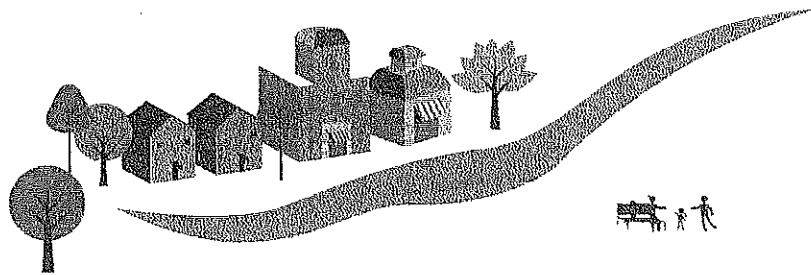

Secretaría de Asuntos Institucionales



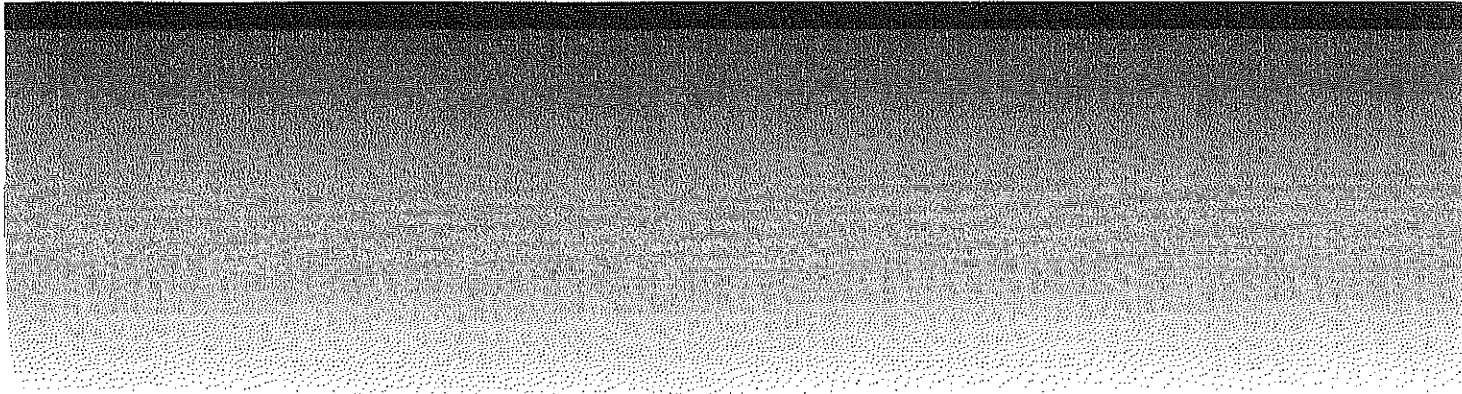

**E**l Consejo de la Magistratura es un órgano permanente de selección de magistrados, gobierno y administración del Poder Judicial de la Ciudad Autónoma de Buenos Aires. Sus funciones son las de asegurar su independencia, garantizar la eficaz prestación del servicio de administración de justicia, promover el óptimo nivel de sus integrantes y **lograr la satisfacción de las demandas sociales sobre la función jurisdiccional del Estado.**







Poder Judicial de la Ciudad de Buenos Aires  
Consejo de la Magistratura

Senda

Justicia y Mujeres  
en situación de violencia



**ORIENTACIÓN**



A dónde debo dirigirme en caso de  
necesitar **orientación** e información  
acerca del funcionamiento de la  
Justicia en nuestra ciudad

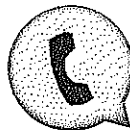

**0 800**  
**122 JUSBAIRES**  
**(5872)**





Acceso Comunitario a la Justicia.  
Charlas y Teatro sobre Derechos:



[pacju@jusbares.gov.ar](mailto:pacju@jusbares.gov.ar)

Acercamos la justicia a tu barrio:



[lajusticiaconvos@jusbares.gov.ar](mailto:lajusticiaconvos@jusbares.gov.ar)

Asistencia Jurídica a la Comunidad:



011 61620110



[ajuc@jusbares.gov.ar](mailto:ajuc@jusbares.gov.ar)

Si querés conocer y descargar gratis  
las publicaciones del Poder Judicial,  
ingresá a:

[www.editorialjusbares.gob.ar](http://www.editorialjusbares.gob.ar)

Información pública sobre gobierno  
y gestión del Poder Judicial:

[www.jusbaresabierto.gob.ar](http://www.jusbaresabierto.gob.ar)





DEFENSA

2



Qué hago si necesito una abogada  
o un abogado que me **defienda** en  
forma gratuita en el ámbito de la  
Justicia de la ciudad



Dirigite al **Ministerio Público de la Defensa** de  
nuestra ciudad. L@s defensor@s son quienes  
te representan en el caso que tus derechos  
se vean vulnerados y te defienden si se te  
imputa un delito en el que intervenga un Juez  
de la Ciudad de Buenos Aires.





En caso de necesitar asistencia jurídica gratuita  
recurrí a las oficinas de **Orientación al Habitante**.  
Encontrá las direcciones en las **páginas 14 a 18**.

Llamá las 24 horas los 365 del año

**0 800**  
**DEFENDER**  
**(33336337)**

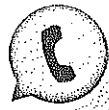

[www.mpdefensa.gob.ar](http://www.mpdefensa.gob.ar)

Si sentís que es vulnerado alguno de los siguientes derechos contemplados y garantizados en las leyes y la Constitución porteñas podés comunicarte con el **Ministerio Público de la Defensa**:

Vivienda

Alimentación

Salud

Educación

También comunicate con el **Ministerio Público de la Defensa** si sos víctima de violencia policial u hospitalaria.





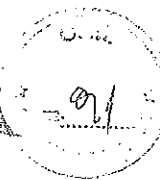

**DENUNCIA**

**3**



Cuáles son los pasos que debo seguir para hacer una **denuncia**



Dirigite al **Ministerio Público Fiscal** de nuestra ciudad que promueve la actuación de la Justicia en defensa de los intereses generales de la sociedad.

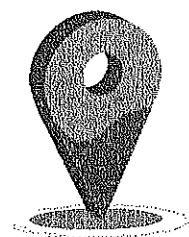

Podés hacer tu denuncia en forma personal en una **Unidad de Orientación y Denuncia (UOD)**.

Encontrá las direcciones en las **páginas 19 y 20**.

Llamá las 24 horas los 365 del año

**0 800**  
**33 FISCAL**  
**(347225)**

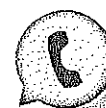





Podés denunciar por mail a  
**denuncias@fiscalias.gob.ar**



Podés denunciar en forma anónima vía mail pero no vas a poder ser notificado del estado ni de los avances del caso.

**www.fiscalias.gob.ar**



### Documentación necesaria para realizar denuncias

Si vas personalmente llevá tu DNI u otro documento que acredite tu identidad. Llevá también todos los documentos o pruebas que te parezcan pertinentes.

Si hacés la denuncia en línea o telefónicamente, informá tu nombre y apellido, DNI, teléfono, dirección, estado civil, correo electrónico.



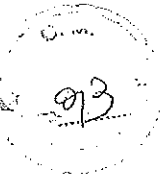

NIÑ@S Y  
ADOLESCENTES

4



Cómo debo actuar si tomo conocimiento o soy testigo de una situación en la que se vean vulnerados derechos o garantías de **niñas, niños y adolescentes o personas con padecimiento mental**



Dirigite al **Ministerio Público Tutelar** de la ciudad, organismo del Poder Judicial que controla la legalidad de los procedimientos, la promoción del acceso a la Justicia y el respeto y la satisfacción de los derechos y garantías de niñas, niños, adolescentes o personas con padecimiento mental.





Dirigite a las oficinas de atención al público del  
**Ministerio Público Tutelar**

Encontrá las direcciones en las **páginas 22 y 23.**

Llamá de lunes a viernes de 9 a 16 hs.

**0 800**  
**ASESORÍA**  
**(1227376)**



[www.mptutelar.gob.ar](http://www.mptutelar.gob.ar)

Comunicate con el Ministerio Público Tutelar si sabés que alguna niña, niño o adolescente o una persona con padecimiento mental está sufriendo abusos o discriminación en su casa, en la escuela o en cualquier otro ámbito.

También comunicate con el **Ministerio Público Tutelar** si tomás conocimiento de algún caso de maltrato institucional contra niñ@s, adolescentes o personas con padecimiento mental.







**TU JUSTICIA**

**5**



De qué temas se ocupa la **Justicia**  
de nuestra ciudad

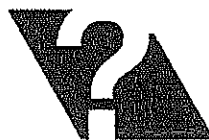

La **Justicia de la Ciudad de Buenos Aires** trabaja en forma permanente multiplicando los servicios que ofrece a diario a las vecinas y los vecinos y que afectan en forma directa su vida cotidiana.

**Entre otras, la Justicia de nuestra ciudad se ocupa de las siguientes problemáticas:**

Derechos a la vivienda, a la alimentación, la salud y la educación

Lesiones en riña

Violencia de género

Amenazas

Personas con discapacidad





Tenencia, portación y suministro de armas de fuego de uso civil

Malos tratos con animales

Actos discriminatorios

Ruidos molestos

Participaciones, disputas y organización de competencias de velocidad o destreza en vía pública.

Ciberacoso sexual / grooming

Faltas de tránsito

Ocupación del espacio público

Deudas impositivas

Oferta y demanda de sexo en la vía pública

Cuidado de coches sin autorización

Daños informáticos

Incumplimiento de los deberes de asistencia familiar

Violación de seguridad de información

[www.jusbaires.gob.ar](http://www.jusbaires.gob.ar)





**OFICINAS DE ORIENTACIÓN AL HABITANTE  
Ministerio Público de la Defensa**

**1. ALMAFUERTE**

Almafuerte 45.

Lunes a viernes 9 a 15 hs.

**2. CENTRO**

Av. de Mayo 660, PB.

Lunes a viernes 9 a 15 hs.

**3. COMBATE DE LOS POZOS**

Combate de los pozos 155.

Lunes, martes, miércoles y viernes 9 a 15hs.

**4. LA BOCA**

Almirante Brow 1298. Lunes, martes, jueves y viernes 10 a 15 hs.





**5. VILLA SOLDATI**

Varela 3301. Martes y jueves 10 a 15hs.

VILLA LUGANO Riestra 5814 (local 1).

Lunes a viernes 9 a 15 hs.

**6. VILLA 3 "FATIMA"**

Casa "El Refugio" Mza. 2 Casa 109.

Jueves 10 a 16 hs

**7. VILLA 1-11-14**

Parroquia Santa María Madre del Pueblo

(CAJ) Perito Moreno y Cruz Mza. 3 Casa 1.

Miércoles y viernes 10 a 16hs.

**8. VILLA 20**

Pola y Cruz.

Lunes, martes, miércoles y viernes 10 a 15 hs.

**9. CIUDAD OCULTA - VILLA 15**

Parroquia Nuestra Señora del Carmen.

Miércoles de 10 a 13 hs.







**10. GILDAÑEZ**

Asoc. Civil "El portal de la sabiduría" Zuviria  
4395. Martes 10 a 15:30 hs.

**11. PARQUE CHACABUCO**

Casa de la cultura "Simón Bolívar" Av. Eva  
Perón 1934. Jueves 12:30 a 15 hs.

**12. LINIERS**

Parroquia San Cayetano. Cuzco 220.  
Miércoles 9 a 15 hs.

**13. CLUB ALL BOYS**

Mercedes 1951.  
Viernes 9 a 15 hs.

**14. BARRIO RIVADAVIA**

Casa 472.  
Jueves 9 a 12hs

**15. CONSTITUCIÓN**

Santiago del Estero 1376.  
Lunes, martes, miércoles y viernes 9 a 15hs





**16. ZABALETA**

Iriarte y Almancio Alcorta.  
No operativa.

**17. VILLA 21-24**

“Centro misionero” Luna y Orma Barrio Tres rosas. Lunes 10 a 14 hs.

**18. VILLA 21 - 24**

Río Cuarto 3335 (CAJ).  
Miércoles y viernes 10 a 15 hs.



**UNIDADES DE ORIENTACIÓN Y DENUNCIA (UOD)  
Ministerio Público Fiscal**

**19. BALVANERA**

Combate de los Pozos 155.  
Teléfonos: 4011-1586.  
Lunes a viernes de 9 a 20 hs.

**20. BELGRANO-NUNEZ**

Av. Cabildo 3067. 3°Piso.  
Teléfono: 5297-8102.  
Lunes a viernes de 9 a 20 hs.





**21. CHACARITA**

Guzmán 396.  
Teléfono: 15-4026-1620.  
Lunes a viernes de 9 a 20 hs.

**22. LOS PILETONES**

Ana María Janer y Av. Lacarra.  
Teléfono: 4919-5337.  
Lunes a viernes de 9 a 15 hs.

**23. MESA RECEPTORA DE DENUNCIAS CPACF**

Av. Corrientes 1441. Teléfono: 4379-8700,  
interno 145. Lunes a viernes de 9 a 15 hs.

**24. OBELISCO**

Estación Carlos Pellegrini, subte B y líneas  
C y D. Carlos Pellegrini y Av. Corrientes.  
Teléfonos: 15-3581-2363.  
Lunes a viernes de 9 a 15 hs.

**25. PALERMO**

Beruti 3345.  
Teléfono: 4014-1943.  
Lunes a viernes de 9 a 20 hs.





**26. PARQUE PATRICIOS**

Zavaleta 425.

Teléfono: 4911-7406.

Lunes a viernes de 9 a 20 hs.

**27. PLAZA MISERERE**

Av. Pueyrredón y B. Mitre.

Teléfono: 4862-2028.

Lunes a viernes de 9 a 15 hs.

**28. SAAVEDRA**

Ramallo 4389.

Teléfono: 4545-2012.

Lunes a viernes de 9 a 20 hs.

**29. SAN TELMO/LA BOCA**

Av. Paseo Colón 1333.

Teléfono: 5299-4400, interno 4894.

**30. VILLA LUGANO**

José León Suárez 5088.

Teléfono: 4601-2358.

Lunes a viernes de 9 a 20 hs.







**OFICINAS DE ATENCIÓN AL PÚBLICO**  
**Ministerio Público Tutelar**

**31. MATADEROS – LINIERS**

Coronel Cárdenas 2707 / 15.  
Teléfonos: 4686-5872/6102/6190/6195.  
oad-mataderos-liniers@jusbares.gob.ar  
Lunes a viernes de 9 a 16 hs.

**32. SUBSEDE VILLA OCULTA**

Capilla Nuestra Sra. del Carmen Mz. 8 Casa 1.  
Teléfono: 15 3697-5110.  
Viernes de 10 a 12 hs.

**33. SUBSEDE VILLA 6-BARRIO CILDAÑEZ**

Asociación Proyecto de Vida. Derqui 4428.  
Teléfono: 15 3697-5110.  
Jueves de 10 a 12 hs.





**34. SUBSEDE BARRIO INTA**

Centro Misionero Cristo Resucitado. Manzana 3, Barrio INTA. Teléfono: 15 3697-5110. Miércoles de 10 a 12 hs.

**35. SOLDATI – POMPEYA**

Varela 3301/09.  
Teléfonos: 4919-5908/5725/6075.  
oad-soldati-pompeya@jusbares.gob.ar  
Lunes a viernes de 9 a 16 hs.

**36. SUBSEDE VILLA 20**

Pola y Barros Pazos. Teléfono: 15 3697-5963. Martes de 10 a 12 hs.

**37. SUBSEDE VILLA 1-11-14**

Parroquia Ntra. Sra. de Itati. Mza. 13.  
Teléfono: 15 3697-5963.  
Jueves de 10 a 12 hs.

**38. SUBSEDE LOS PILETONES**

Lacarra y Ana María Janer  
Teléfono: 15 3697-5963.  
Miércoles de 10 a 12 hs.





**39. LA BOCA – BARRACAS**

Av. Alte. Brown 1250.

Teléfonos: 4302-1621/2853

15 4971-7181.

oad-laboca-barracas@jusbaire.gob.ar

Lunes a viernes de 9 a 16 hs.

**40. SUBSEDE VILLA 21-24**

Fundación Temas. Mz.26 Casa 42 Sector

San Blas. Teléfono: 15 4971-7181.

Martes de 10 a 12 hs.

**41. SUBSEDE CENTRO HURTADO**

Monteagudo 862. Teléfono: 15 4971-7181.

Jueves de 13 a 15 hs.

**42. SUBSEDE COMEDOR PEPE DE LA SIERRA**

Luna 1913. Teléfono: 15 4971-7181.

Viernes de 10 a 12 hs.

**43. PALERMO**

Beruti 3457.

Teléfonos: 5778-0290/ 5778-0301.

oad-palermo@jusbaire.gob.ar

Lunes a viernes de 9 a 16 hs.





**44. SUBSEDE VILLA 31**

Capilla Nuestra Sra. de Luján. Parroquia  
Cristo Obrero. Teléfono: 15 4048-8991.  
Lunes y jueves de 10 a 12 hs.

**45. ASESORÍAS TUTELARES DE PRIMERA  
INSTANCIA ANTE EL FUERO CAYT.**

Paseo Colón 1333, 6° piso.  
Teléfono: 5299-4400 int. 4775.  
[asesorias-cayt@jusbaire.gob.ar](mailto:asesorias-cayt@jusbaire.gob.ar)  
[ecie-mpt@jusbaire.gob.ar](mailto:ecie-mpt@jusbaire.gob.ar)  
Lunes a viernes de 9 a 15 hs.





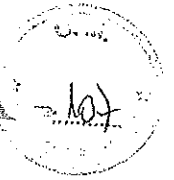

## OFICINAS DE ATENCIÓN AL PÚBLICO Poder Judicial de la Ciudad de Buenos Aires

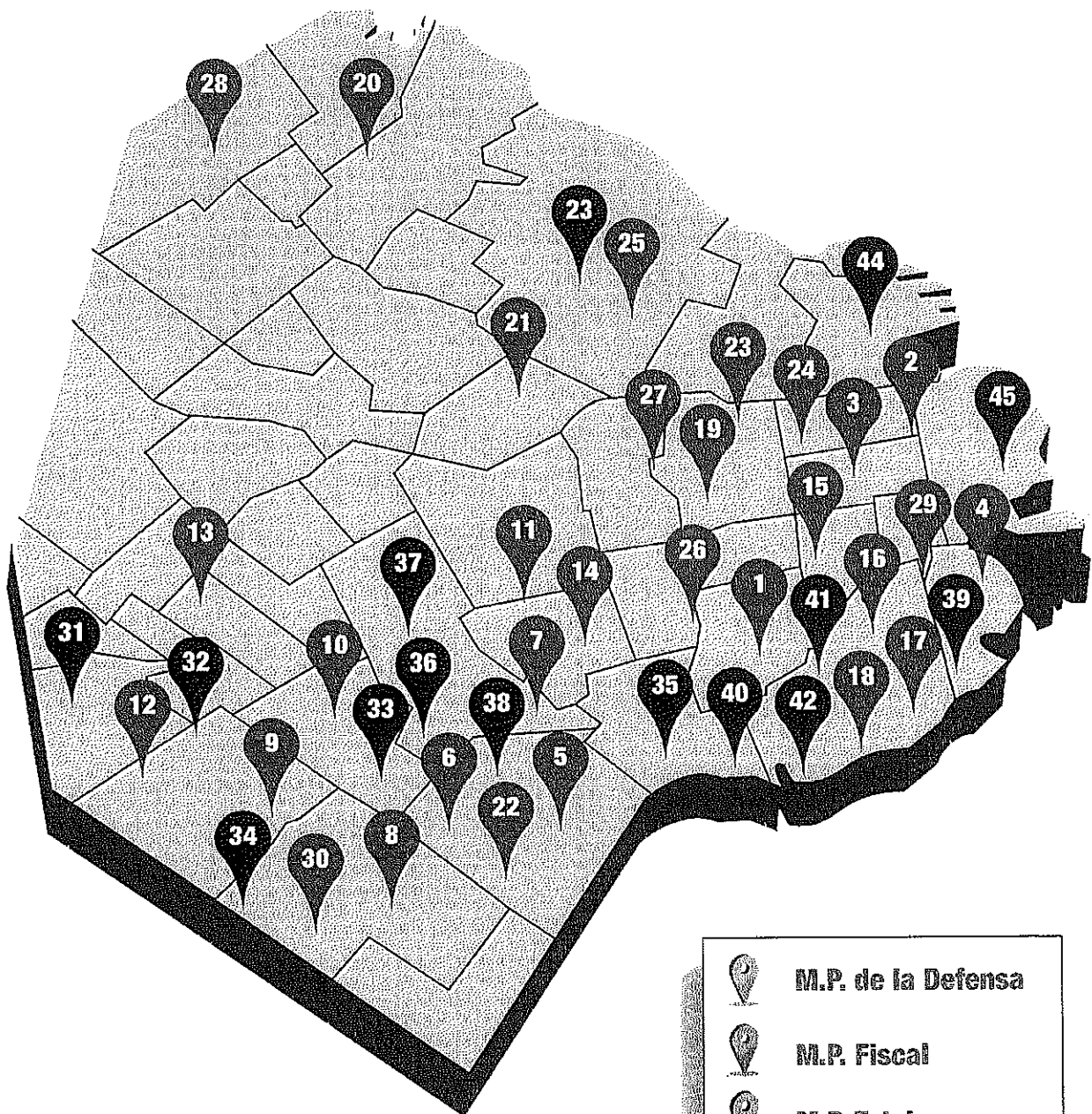

- M.P. de la Defensa
- M.P. Fiscal
- M.P. Tutelar





Poder Judicial de la Ciudad de Buenos Aires  
Consejo de la Magistratura



JUSTICIA  
CON VOS





Poder Judicial de la Ciudad de Buenos Aires  
Consejo de la Magistratura



**Senda**  
Justicia y Mujeres  
en situación de violencia





Poder Judicial de la Ciudad de Buenos Aires  
Consejo de la Magistratura

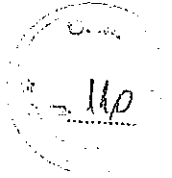

JUSTICIA  
CON VOS







Poder Judicial de la Ciudad de Buenos Aires  
Consejo de la Magistratura



**Senda**  
Justicia y Mujeres  
en situación de violencia



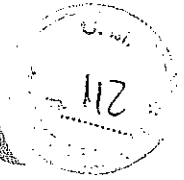

## MODALIDADES DE VIOLENCIA

Todas las mujeres tienen derecho a  
**VIVIR LIBRES DE  
VIOLENCIAS Y DISCRIMINACIÓN**

Las violencias contra las mujeres se ejercen en distintos ámbitos.  
**Si estás en alguna de estas situaciones o conocés alguna mujer  
o niña que lo esté. Pedí ayuda llamando al 144 ☎**

### VIOLENCIA DOMÉSTICA

Ejercida por el marido, ex marido, pareja, ex pareja o algún integrante del grupo familiar, haya o no convivencia y se dé dentro o fuera del hogar.

### VIOLENCIA INSTITUCIONAL

Ejercida por personal de cualquier organismo público, fuerzas de seguridad, sindicatos, partidos políticos, organizaciones no gubernamentales, deportivas y empresariales que obstaculice a las mujeres el acceso a las políticas públicas y al ejercicio de sus derechos.

### VIOLENCIA LABORAL

Desarrollada en el ámbito de trabajo, dificultando el acceso, ascenso, permanencia y estabilidad en el puesto. Incluye el hostigamiento psicológico, la desigual remuneración por misma tarea, la exigencia de realizar test de embarazo, entre otras conductas.

### Violencia Contra la LIBERTAD reproductiva

Cuando una mujer no puede decidir libremente si embarazarse, cuándo, cuántas veces y con quién.

### VIOLENCIA OBSTÉTRICA

Ejercida por el personal de salud que limita la libertad de elección de la forma de parto y abusa de la medicalización, condicionando el amamantamiento y los primeros contactos con la niña o el niño.

### VIOLENCIA MEDIÁTICA

Implica la difusión o publicación de mensajes e imágenes en medios masivos de comunicación y redes sociales que degraden, injurien, ofendan o atenten contra la dignidad de las mujeres promoviendo la desigualdad.





## TIPOS DE VIOLENCIA

En cada uno de esos ámbitos pueden manifestarse distintos tipos de violencia. **Concelos y si vos estás o sabés de alguien que esté atravesando esa situación pedí ayuda llamando al 144**

### VIOLENCIA FÍSICA

Golpes, empujones, sacudones, patadas, uso de objetos para causar dolor, intentos de ahorcamiento, destrucción de objetos personales y cualquier otra forma de agresión o maltrato que afecte la integridad física de las mujeres.

### VIOLENCIA PSICOLÓGICA

Insultos, amenazas, celos, burlas, acoso, chantaje, hostigamiento, control, persecuciones, descalificaciones, exigencia de obediencia, entre otras acciones que afectan la integridad psicológica.

### VIOLENCIA SEXUAL

Acoso, abuso, explotación y trata sexual, forzar a relaciones sexuales, no usar preservativo cuando se lo pide, presionar para realizar prácticas no deseadas, entre otras acciones.

### VIOLENCIA ECONÓMICA

Incumplir los deberes de alimentos, privar de la propiedad de los bienes, limitar o controlar los ingresos y los medios indispensables para la subsistencia, retener objetos, documentos personales, bienes y valores.

### VIOLENCIA SIMBÓLICA

Publicidades, mensajes, imágenes, signos, íconos, chistes, refranes, canciones, normas, reglamentos, costumbres, entre otros, que reproduzcan patrones de subordinación de la mujer y que fomenten la desigualdad.

\*Todos los tipos y modalidades de violencia están definidos en la Ley Nacional 26.485 de Protección Integral para Prevenir, Sancionar y Erradicar la violencia contra las mujeres, sancionada el 11 de marzo de 2009.





**VIOLENCIA DOMÉSTICA**

**VIOLENTÓMETRO**  
TENÉS DERECHO A VIVIR  
*libre de violencia*

**ALEJATE**

**REACCIONA**

**CUIDADO**

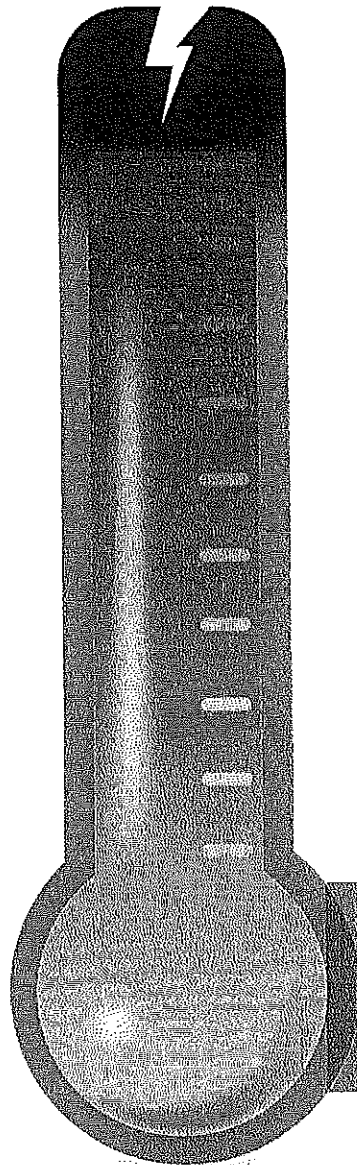

- 10** Asesinar
- 9** Amenazar de muerte
- 8** Abusar sexualmente
- 7** Golpear
- 6** Encerrar
- 5** Empujar/sacudir
- 4** Destruir objetos
- 3** Insultar/burlar
- 2** Celar
- 1** Controlar/aislar





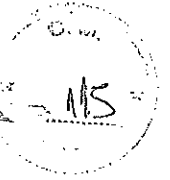

**VIOLENCIA DOMESTICA**

**CICLO DE LA  
VIOLENCIA**

*Cada vez el ciclo se repite más rápido* ▶



*Cada vez que el ciclo se repite la violencia aumenta* ▶

**[ + EPISODIOS Y + GRAVES ]**



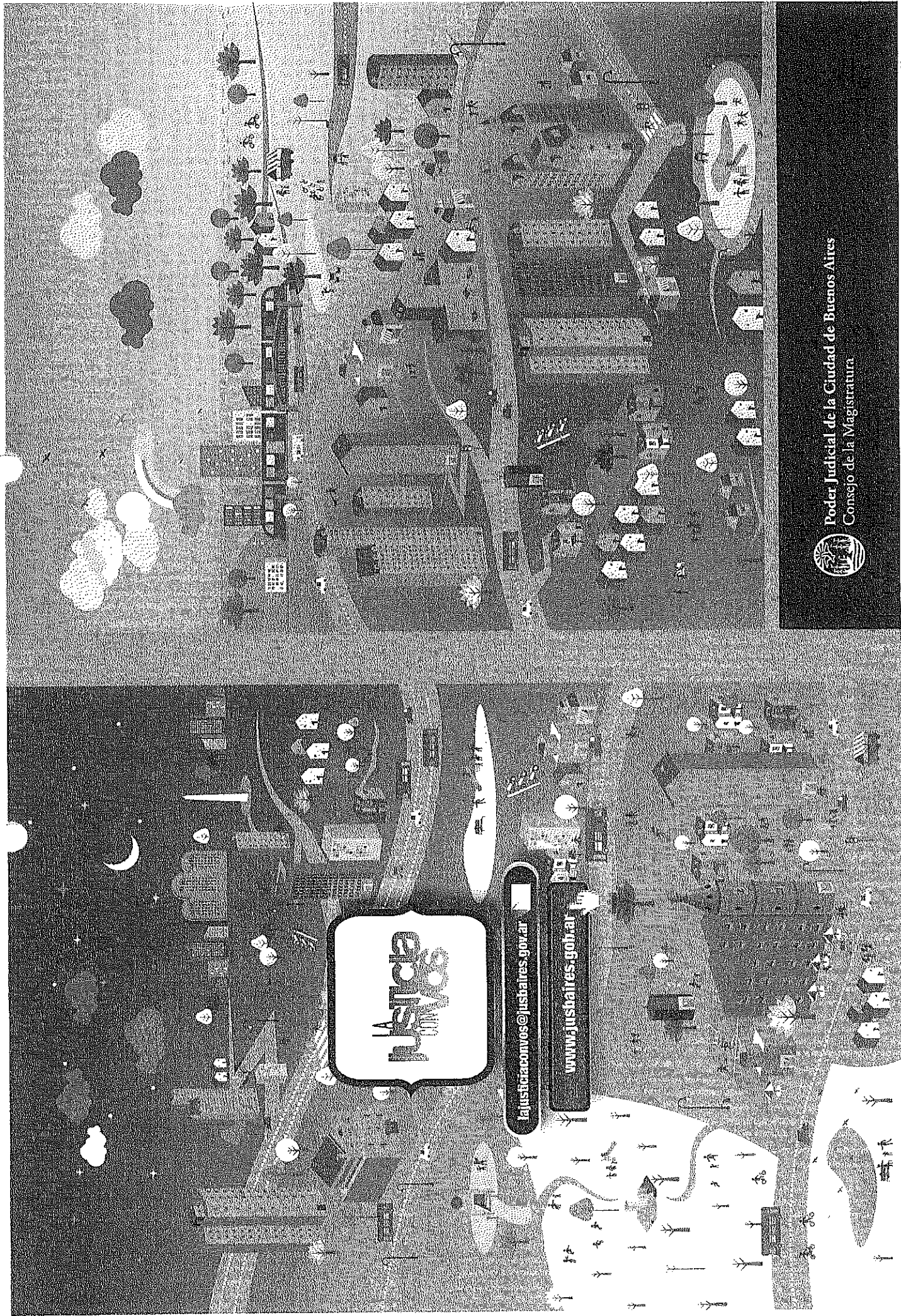

Poder Judicial de la Ciudad de Buenos Aires  
Consejo de la Magistratura





Poder Judicial de la Ciudad de Buenos Aires  
Consejo de la Magistratura



# ANEXO C



## CONSEJO

Poder Judicial de la Ciudad de Buenos Aires  
Consejo de la Magistratura

## GÉNERO

En caso de  
**violencia**  
de género  
**PODÉS LLAMAR**  
TODOS LOS DÍAS  
**LAS 24 HORAS**

**144**   
ORIENTACIÓN

**137**   
EMERGENCIAS

**911**   
EMERGENCIAS

**0 800**   
33347225  
DENUNCIAS

## AJUC

 [facebook.com/lajusticiaconvos](https://facebook.com/lajusticiaconvos)

 [@consejomecaba](https://twitter.com/consejomecaba)

 [www.jusbaires.gov.ar](http://www.jusbaires.gov.ar)

ASISTENCIA JURÍDICA A LA COMUNICAD



**011 61620110**



[ajuc@jusbaires.gov.ar](mailto:ajuc@jusbaires.gov.ar)

Secretaría de Asuntos Institucionales



Poder Judicial de la Ciudad de Buenos Aires  
Consejo de la Magistratura

**INFORMACIÓN**  
**UTIL es**  
información  
**JUSTA**

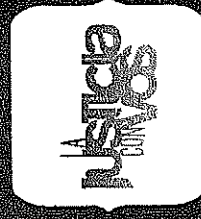

[lajusticiaconvos@jusbaires.gov.ar](mailto:lajusticiaconvos@jusbaires.gov.ar)





## FISCALÍA



## DEFENSORÍA

## ASESORÍA

¿A dónde me dirijo si necesito hacer una **denuncia**?

0800 33 FISCAL [347225]

denuncias@fiscalias.gob.ar



@MPFCABA

www.fiscalias.gob.ar

¿Qué hago si necesito una abogada o un abogado que me **defienda** en forma gratuita en el ámbito de la Justicia de la Ciudad?

0800 DEFENDER [33336337]



doh@jusbairees.gov.ar



@MPDefensaCABA

www.mpdefensa.gob.ar

¿A dónde puedo consultar si conozco que se vulneran los **derechos** de niñas, niños, adolescentes o personas con padecimiento mental?

0800 ASESORIA [1227376]



1570377037



080012asesoria@jusbairees.gov.ar



@mptutelar

www.mptutelar.gob.ar





Poder Judicial de la Ciudad de Buenos Aires  
Consejo de la Magistratura

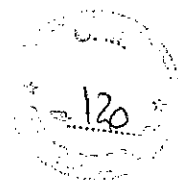

# ANEXO D





121

ESPECIFICACIONES TÉCNICAS

Item Calcos # QueOnda

Impresión de CALCOS AUTOADHESIVOS		
<b>FORMATO</b> 10,5 cm x 9 cm	<b>TINTAS</b> 4/0	

Muestra:

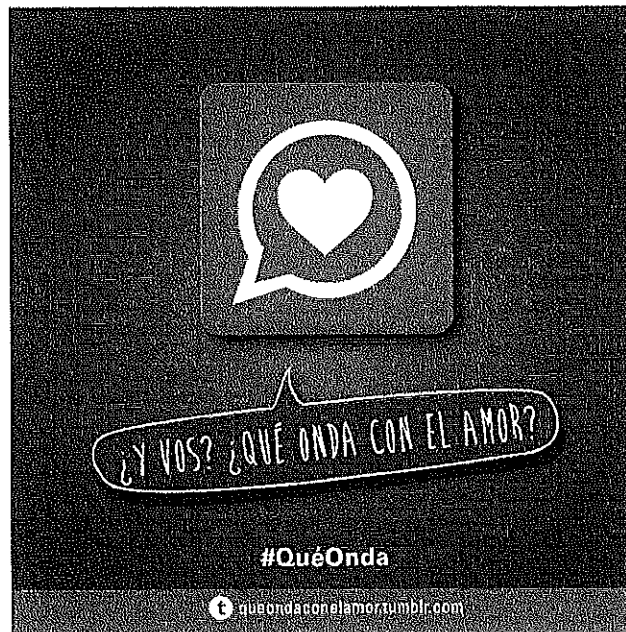

Poder Judicial de la Ciudad de Buenos Aires  
Consejo de la Magistratura



127



#QuéOnda

# ¿TE REVISAS EL FACE?

EL AMOR TE HACE BIEN. SI NO, ES OTRA COSA.

 [queondaconelamor.tumblr.com](http://queondaconelamor.tumblr.com)



Poder Judicial de la Ciudad de Buenos Aires  
Consejo de la Magistratura







#QuéOnda

# ¿TU NOVI @ TE GRITA?

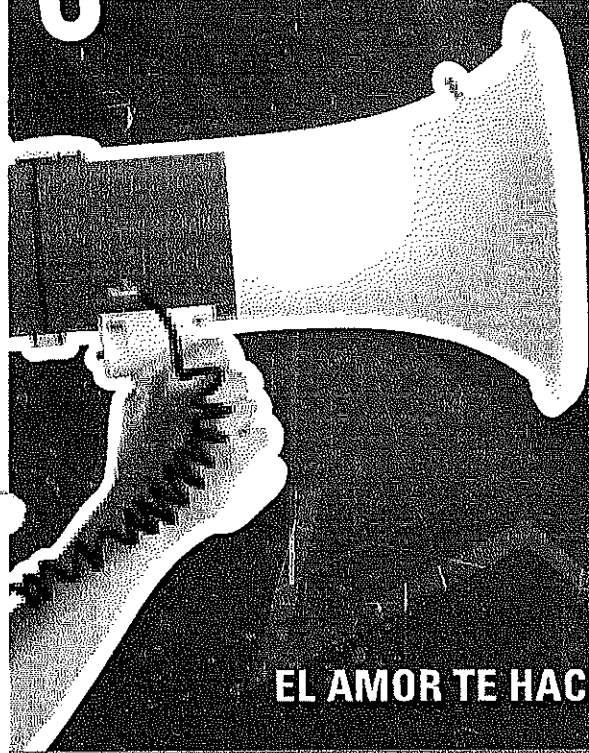

EL AMOR TE HACE BIEN. SI NO, ES OTRA COSA.

 [queondaconelamor.tumblr.com](http://queondaconelamor.tumblr.com)

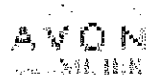

Poder Judicial de la Ciudad de Buenos Aires  
Consejo de la Magistratura



124



#QuéOnda

¿TE LLAMA  
MIL VECES  
POR DIA?

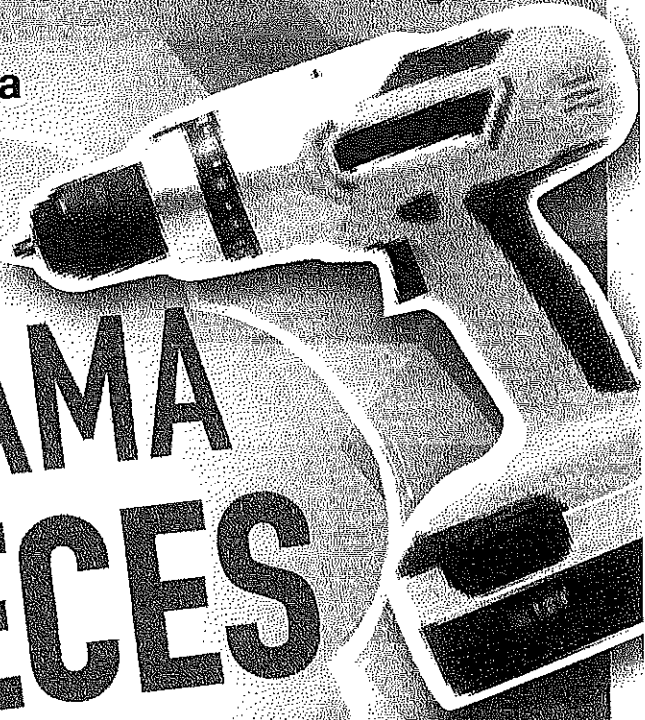

EL AMOR TE HACE BIEN, SI NO, ES OTRA COSA

 [queondaconelamor.tumblr.com](http://queondaconelamor.tumblr.com)

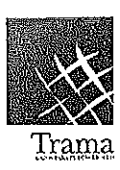

Poder Judicial de la Ciudad de Buenos Aires  
Consejo de la Magistratura



125



#QuéOnda



¿LE MOLESTA  
QUE SALGAS?

EL AMOR TE HACE BIEN. SI NO, ES OTRA COSA.



queondaconelamor.tumblr.com



NACIONES UNIDAS  
ARGENTINA

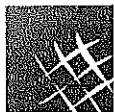

Trama

AVON  
CON MILITE



Poder Judicial de la Ciudad de Buenos Aires  
Consejo de la Magistratura



126



#QuéOnda

¿TE OBLIGA A  
BORRAR CONTACTOS?

¿QUÉ ONDA CON EL CONTROL?

EL AMOR TE HACE BIEN. SI NO, ES OTRA COSA.



queondaconelamor.tumblr.com



NACIONES UNIDAS  
ARGENTINA

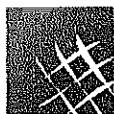

Trama

AVON



Poder Judicial de la Ciudad de Buenos Aires  
Consejo de la Magistratura







Poder Judicial de la Ciudad de Buenos Aires  
Consejo de la Magistratura



# ANEXO E



## Bolsa de friselina con manijas y fuelle (Lado 1)

Bolsa color lino

Medidas: 35 cm x 40 cm

Fuelle: 10 cm

Manijas color gris plata (50% negro)

Isologo a 4 tintas (CMYK)

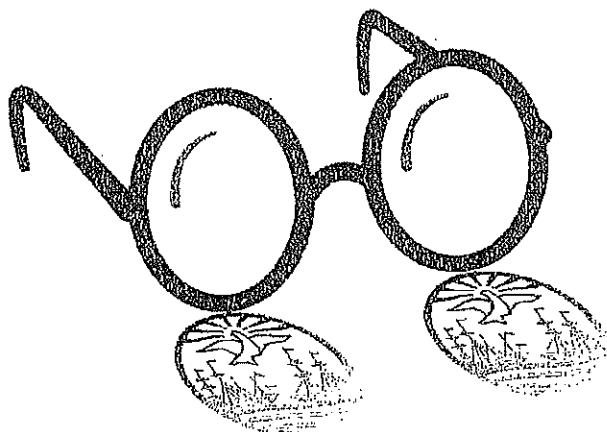
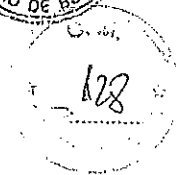
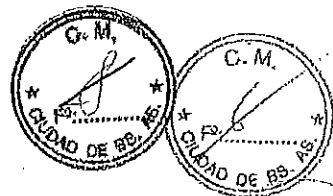

**Poder Judicial de la  
Ciudad de Buenos Aires**  
Consejo de la Magistratura  
Feria Internacional del Libro de Buenos Aires



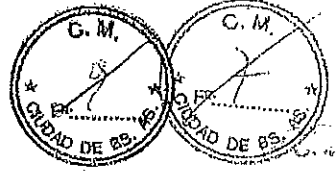

-129

## Bolsa de friselina con manijas y fuelle (Lado 2)

Bolsa color lino

Medidas: 35 cm x 40 cm

Fuelle: 10 cm

Manijas color gris plata (50% negro)

Isologo a 4 tintas (CMYK)

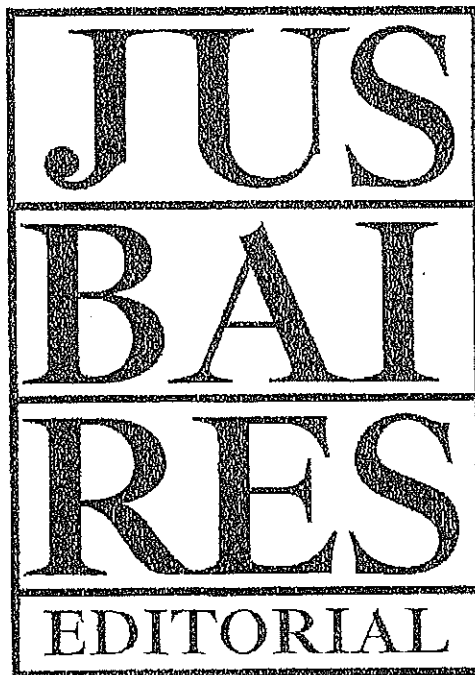





Poder Judicial de la Ciudad de Buenos Aires  
Consejo de la Magistratura

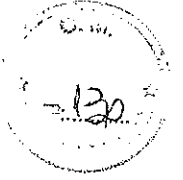

# ANEXO F





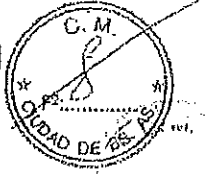

131

Vertical line of text, possibly a page number or reference, appearing as a dark, textured vertical bar.





Poder Judicial de la Ciudad de Buenos Aires  
Consejo de la Magistratura



# ANEXO G





Consejo de la Magistratura de la Ciudad de Buenos Aires  
Av. Julio A. Roca 516 | Tel. 4006-0200 / 0800-12210SBAIRES (5872) |  
[www.jusbares.gob.ar](http://www.jusbares.gob.ar)

Ministerio Público Fiscal de la Ciudad de Buenos Aires  
Av. Paseo Colón 1333. Tel. 5299-4400  
[www.fiscalias.gob.ar](http://www.fiscalias.gob.ar)

Oficina Central Receptora de Denuncias  
24 Horas, los 365 días del año: 0800-33FISCAL (347325)  
Unidades de Orientación y Denuncias (UOD) - Unidades Risciales  
Oficinas de Asistencia a la Víctima y al Testigo (OFAVYT)

Ministerio Público de la Defensa de la Ciudad de Buenos Aires  
Tel. 0800-33DEFENDER (336337)  
Oficinas de Orientación al Habitante - Defensorías Públicas  
[www.mpdefensa.gob.ar](http://www.mpdefensa.gob.ar) | email: [defgna@jusbares.gob.ar](mailto:defgna@jusbares.gob.ar)

Ministerio Público Tutelar de la Ciudad de Buenos Aires  
Tel. 0800-12ASESORIA (27376)  
Oficinas por los Derechos de la Infancia y la Adolescencia  
Asesorías Tutelares  
[www.mptutelar.gob.ar](http://www.mptutelar.gob.ar) | email: [agt@jusbares.gob.ar](mailto:agt@jusbares.gob.ar)



[www.jusbares.gob.ar](http://www.jusbares.gob.ar)

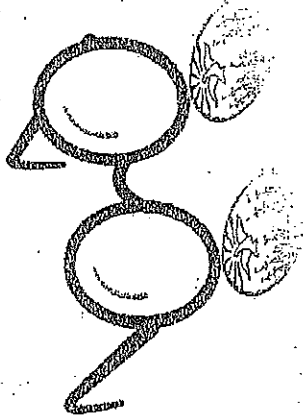

Poder Judicial de la  
Ciudad de Buenos Aires  
Consejo de la Magistratura  
Feria Internacional del Libro de Buenos Aires

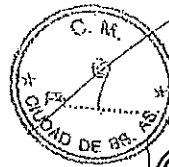





portada\_interior.pdf 1 13/03/2017 06:09:33 p.m.

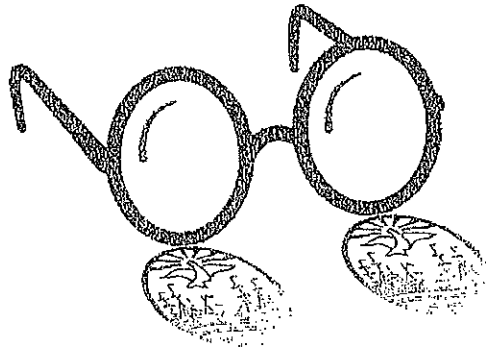

**Poder Judicial de la  
Ciudad de Buenos Aires**  
Consejo de la Magistratura  
Feria Internacional del Libro de Buenos Aires







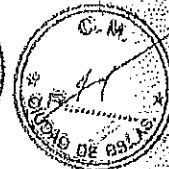

135



Poder Judicial de la Ciudad de Buenos Aires  
Consejo de la Magistratura



## ¿Qué es la Justicia de la Ciudad de Buenos Aires?

Desde la reforma de la Constitución Nacional y la sanción de la Constitución de la Ciudad, la CABA, al igual que el resto de las provincias, tiene su propio sistema democrático con igual división de poderes (Ejecutivo, Legislativo y Judicial).

Por su condición de ciudad autónoma, la Justicia de la Ciudad de Buenos Aires comprende la organización, administración y ejecución del servicio de justicia impartido por los Tribunales y organismos locales.

## ¿Sobre qué cuestiones tiene jurisdicción la Justicia de la Ciudad?

Si bien a la Ciudad le corresponde el conocimiento de todas las materias que no resulten de competencia federal, hasta que se haga efectiva la transferencia, los Tribunales de la Ciudad actúan en:

1. Todos aquellos casos donde el Gobierno de la Ciudad, sus organismos o sociedades sean partes,
2. Todas las cuestiones vinculadas a impuestos locales, y
3. Determinados casos en los que se cometan delitos y otro tipo de infracciones.





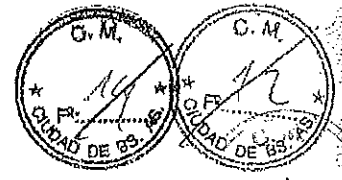

136



Poder Judicial de la Ciudad de Buenos Aires  
Consejo de la Magistratura



### ¿Los procesos en la Justicia de la Ciudad son los mismos que los de la Justicia Nacional?

No. La Ciudad de Buenos Aires es una jurisdicción autónoma que tiene sus propias leyes y con ello reglas y procedimientos propios como por ejemplo el Código Procesal Penal, el Código Contencioso-Administrativo, la Ley de Amparo, entre otras.

### ¿Qué tipo de reclamos se pueden realizar en el poder Judicial de la CABA?

A modo de ejemplo te contamos algunos de los temas o cuestiones en los que la Justicia de la Ciudad interviene.

En el Fuero Contencioso Administrativo Tributario: salud, vivienda, daños contra el GCBA, responsabilidad médica, ejecuciones fiscales, consumo.

En el Fuero Penal Contravencional y de Faltas:  
Penal: amenazas, usurpación, daños, incumplimiento de deberes de asistencia familiar, exhibiciones obscenas, omisión de auxilio, abandono de personas.

Contravencional: conducir en estado de ebriedad o bajo los efectos de estupefacientes, violar clausura, hostigar, ruidos molestos.

Faltas: bromatológicas, higiene y seguridad, ambiente, tránsito, residuos patogénicos, seguridad y prevención de siniestros.







Poder Judicial de la Ciudad de Buenos Aires  
Consejo de la Magistratura



Poder Judicial de la Ciudad de Buenos Aires  
Consejo de la Magistratura



www.jusbaires.gob.ar

www.jusbaires.gob.ar

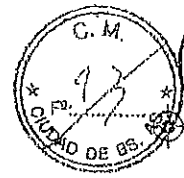





Poder Judicial de la Ciudad de Buenos Aires  
Consejo de la Magistratura



# ANEXO H







Poder Judicial de la Ciudad de Buenos Aires  
Consejo de la Magistratura

JUS  
BAI  
RES  
EDICIONAL

PLANILLA DE PRESUPUESTO

item	Señaladores de página y renglón imantados
TIPO	flaps
MEDIDAS	Ancho: 4cm Alto: 14cm Desplegado: 4cm x 18cm
TINTAS	Full color

MODELO:

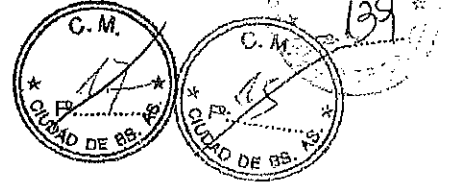
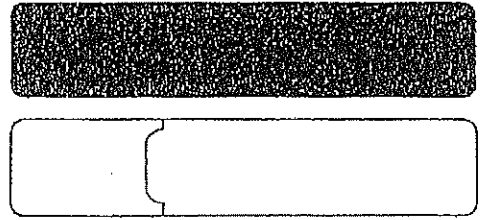



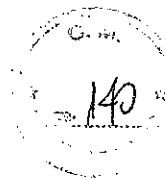

Poder Judicial de la Ciudad de Buenos Aires  
Consejo de la Magistratura

# ANEXO I





Poder Judicial de la Ciudad de Buenos Aires  
Consejo de la Magistratura



141

## ESPECIFICACIONES TÉCNICAS

### Set de 7 lápices de colores.

Cilindro con tapa de cartón en color madera.

Isologo impreso en el exterior.

### Medidas:

2,8 cm de diámetro

19 cm de largo

### Cantidad:

3000 unidades

### Muestra:

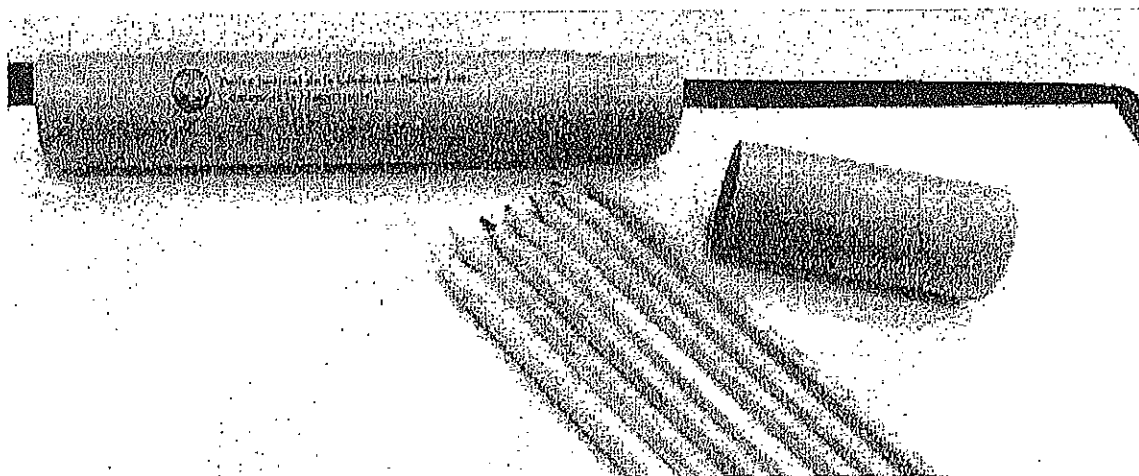

Isologotipo a aplicar en caja contenedora



Poder Judicial de la Ciudad de Buenos Aires  
Consejo de la Magistratura





Poder Judicial de la Ciudad de Buenos Aires  
Consejo de la Magistratura



# ANEXO J







Poder Judicial de la Ciudad de Buenos Aires  
Consejo de la Magistratura

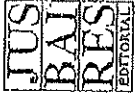

PLANILLA DE PRESUPUESTO

Item	Bolígrafos con 2 logos
TIPO	Retractable color bordó
IMPRESIÓN	Serigrafía / Tampografía
TINTAS	Pantone Plata 877C

MODELO: en ANEXO







Poder Judicial de la Ciudad de Buenos Aires  
Consejo de la Magistratura



ANEXO

MODELO:

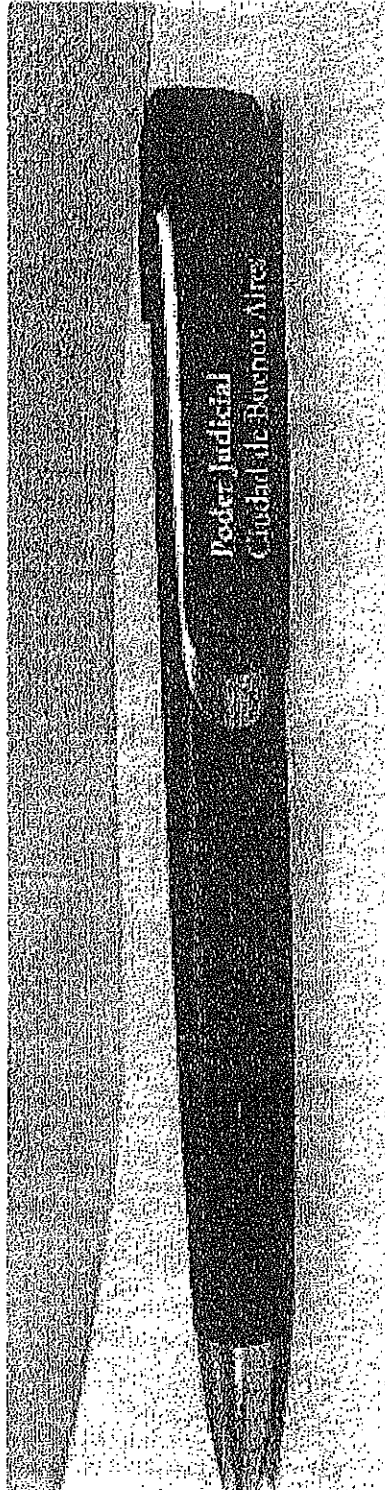

Logo A

Poder Judicial  
Ciudad de Buenos Aires

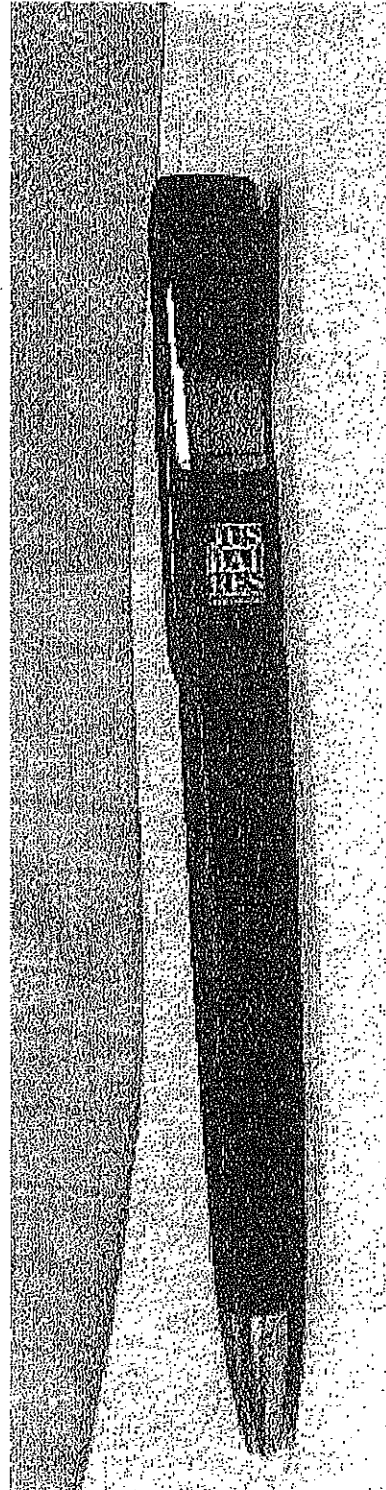

Logo B

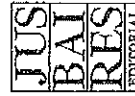

144

