



Poder Judicial de la Ciudad de Buenos Aires
Consejo de la Magistratura

Buenos Aires, 16 de febrero de 2019

RES. CM N° 19 /2019

VISTO:

El TEA 01-00008703-9/2018, la Resolución CM N° 42/2017 y el Dictamen N° 11/2018 de la Comisión de Administración, Gestión y Modernización Judicial, y,

CONSIDERANDO:

Que mediante la Resolución CM N° 42/2017 se estableció el uso obligatorio del Sistema de Gestión Expediente Judicial Electrónico (EJE), con todas sus funcionalidades, en el ámbito jurisdiccional del Poder Judicial de la CABA, con excepción del Tribunal Superior de Justicia y del Ministerio Público (conf. art. 1°).

Que también se aprobó, como Anexo I de la misma resolución, el Reglamento del Sistema de Gestión Expediente Judicial Electrónico (EJE), para el fuero Penal, Contravencional y de Faltas, y para el fuero Contencioso Administrativo y Tributario del Poder Judicial CABA (conf. art. 2°).

Que asimismo, se dispuso la implementación por fases del Sistema de Gestión Expediente Judicial Electrónico (EJE) de la siguiente manera: Primera fase – Grupo 1 Secretaría General CAYT y Secretaría General PCyF; Segunda fase – Grupo 2 Progresivamente Juzgados CAYT y Salas Cámara CAYT; Tercera fase – Grupo 3 Progresivamente Juzgados PCyF y Salas Cámara PCyF; Cuarta fase – Grupo 4 Organismos auxiliares; Quinta fase – Grupo 5 Portal del litigante y consulta pública (conf. art. 3°).

La Res. CM N° 42/2017 fundamentó la necesidad de implementación del Sistema de Gestión de Expediente Judicial Electrónico (EJE), como programa informático diseñado para eliminar el expediente en soporte papel y reemplazarlo por un formato totalmente digital, con el fin de dar mayor rapidez y transparencia a los procesos judiciales.

Que con fecha 1 de octubre de 2018, la Secretaría de Innovación, mediante Memo SI N° 67/18, remitió a la Dirección General de Informática y Tecnología (DGIT) para la intervención de su competencia, un proyecto de resolución - con sus respectivos cuatro anexos-, entre los que se encuentra el que contiene al



Poder Judicial de la Ciudad de Buenos Aires
Consejo de la Magistratura

Reglamento del EJE- modificadorio de la Res. CM N° 42/17.

Que consecuentemente, por Nota N° 918/18-SISTEA, del día 2 de octubre, la DGIT propuso una nueva redacción del artículo 12 “Registro de Datos en el Sistema” del Anexo I del proyecto.

Que es importante señalar, el objetivo del Reglamento es reunir en un cuerpo único y sistematizado las normas que impactan en la implementación del sistema, para avanzar paulatinamente en la normativización necesaria como consecuencia de las incorporaciones de nuevas funcionalidades, tales como la firma digital, ingreso a la plataforma por parte de los ciudadanos, notificación electrónica, etc.

Que por lo expuesto, corresponde reseñar el contenido del proyecto sometido a consideración, el cual consta de una resolución con cuatro anexos. Por el artículo 1° se propone la modificación del artículo 1° de la Res. CM N° 42/17, el que -de aprobarse- quedaría redactado de la siguiente forma: “Disponer el uso obligatorio del Sistema de Gestión Expediente Judicial Electrónico (EJE) en los Tribunales de Primera y Segunda Instancia del Poder Judicial de la Ciudad de Buenos Aires y para todos los sujetos que tramiten causas ante aquellos. Esta disposición regirá con el alcance previsto en el Reglamento aprobado como Anexo I, en el Artículo 2 de la presente”. Con la sustitución se pretende que queden alcanzados por la obligatoriedad del sistema, además de los magistrados y agentes del Poder Judicial de la Ciudad, los actores externos que participan del proceso judicial.

Que a través del artículo 2° se reemplaza el Anexo I aprobado en el artículo 2° de la Res. CM N° 42/17, por el que obra como Anexo I del proyecto. Dicho Anexo contiene el nuevo régimen reglamentario para el funcionamiento del EJE.

Que en el artículo 3°, referido a la eficacia del reglamento, se dispone: “Diferir la vigencia de lo dispuesto en los Capítulos III, IV y V del Reglamento aprobado como Anexo I en el Artículo precedente. Delegar en la Presidencia del Consejo de la Magistratura el dictado las resoluciones necesarias para su plena vigencia, la que se hará de forma progresiva y contemplando las necesidades del universo de destinatarios de esa reglamentación”.

Que en los artículos 4°, 5° y 6° se resuelve reemplazar los Anexos II, III y IV aprobados, respectivamente por los artículos 4°, 5° y 8° de la Res. CM N° 42/17 por los que obran agregados como Anexo II, III y IV del proyecto.

Que por último, en el artículo 7° se encomienda al Departamento Análisis Normativo de la Secretaría Legal y Técnica la elaboración de un texto ordenado



Poder Judicial de la Ciudad de Buenos Aires
Consejo de la Magistratura

de la Res. CM N° 42/17.

Que con relación al contenido del “Reglamento Expediente Judicial Electrónico (EJE)” agregado -como fuera anticipado- en el Anexo I, cabe especificar: El Capítulo I, en el Título I establece el objeto y el alcance. En comparación con el régimen anterior, se reformula el objeto en los siguientes términos: “*El Expediente Judicial Electrónico (EJE) es un sistema informático diseñado para sustituir el expediente en soporte papel por otro en formato digital, otorgando mayor rapidez y transparencia a los procesos judiciales*” (artículo 1°). En relación al ámbito de aplicación, se amplía el alcance del EJE, con respecto al régimen actual del artículo 2° del Anexo I de la Res. CM N° 42/17, de modo tal que, a partir de su entrada en vigencia, el sistema será obligatorio para el ámbito jurisdiccional -excepto el Tribunal Superior de Justicia- y “...*todos los sujetos que tramiten causas ante aquellos*”, incluyendo al Ministerio Público que podrán actuar informáticamente ante los Tribunales de Primera y Segunda Instancia del Poder Judicial de la Ciudad de Buenos Aires a partir del servicio brindado por el Consejo de la Magistratura (EJE) según lo estipulado en este Reglamento, o bien mediante interoperabilidad informática con sus propios sistemas, según los acuerdos vigentes y que a futuro se alcancen (artículo 2°).

Que se incorporó, en el Título II, lo referido a las cuentas de usuario/a necesarias para ingresar a EJE: a) cuentas de los/as usuarios/as internos/as -asignadas a los/as Jueces/zas, funcionarios/as y empleados/as de los Tribunales de Primera y Segunda Instancia del Poder Judicial de la Ciudad de Buenos Aires y organismos auxiliares por medio del Consejo de la Magistratura de la Ciudad de Buenos Aires- (artículo 3°), y b) cuentas de los/as usuarios/as externos/as que tendrán acceso al sistema en función de la participación que a cada uno/a le corresponda en el trámite judicial y deberán registrarse en la página web del Consejo para obtener un usuario y clave de acceso a EJE y finalizar el trámite de alta en la sede del Organismo (artículo 4°).

Que el Título III sobre el servicio del sistema, del mismo modo que hoy se establece en la primera parte del artículo 5° de la Res. CM N° 42/17, alude a que la arquitectura tecnológica implementada para EJE contará con una instalación primaria y otra idéntica secundaria, lo cual permite a los/as usuarios/as, que ante una eventual falla de la primera, la secundaria garantice el servicio en tiempo y forma de manera transparente (artículo 5°). Seguidamente, regula el mecanismo de contingencia -hasta ahora previsto en el artículo 3° del Anexo I de la Res. CM N° 42/17- ante el caso que se interrumpan ambas arquitecturas simultáneamente, aclarándose que en ningún caso podrá verse afectada la prestación del servicio de Justicia (artículo 6°). A su vez, remite a las normas vigentes para cada fuero, en punto a la regulación del trámite durante los turnos judiciales en horas y/o días inhábiles -soporte papel, telefónicamente,



Poder Judicial de la Ciudad de Buenos Aires
Consejo de la Magistratura

actos presenciales, etc.- debiendo proceder a la carga de datos en EJE por la parte responsable en el día hábil subsiguiente (artículo 7°). Al igual que el actual artículo 19 de la Res. CM N° 42/17, se reitera que el incumplimiento de las obligaciones impuestas en este Reglamento es susceptible de sanción disciplinaria conforme la reglamentación aplicable (artículo 8°).

Que el Título I “Datos” del Capítulo II “Expediente Electrónico” inicia, con similar sentido que la primera parte del artículo 8° del régimen vigente, estableciendo que el modo de identificación de las causas que ingresen a EJE recibirá un Código Único de Identificación Judicial (CUIJ) que no podrá ser modificado, sin importar los cambios de radicación o elevaciones que ocurran durante su vida útil (artículo 9°). En cuanto a la recepción de la causa, regula cómo debe actuarse cuando se recibe en un Tribunal, por remisión informática desde otro Tribunal u organismo auxiliar dependiente del Consejo de la Magistratura de la Ciudad de Buenos Aires o la Cámara de Apelaciones del Poder Judicial de la Ciudad de Buenos Aires (artículo 10). Luego de ello, se hace referencia a la validez de las constancias de las causas que contenga el sistema informático sin necesidad de respaldo en soporte papel (artículo 11); al registro de datos en el sistema, que en el Anexo I de la Res. CM N° 42/17 está en el artículo 9° (artículo 12); al mecanismo de alta de personas, hoy previsto en el artículo 10 del Anexo I de la Res. CM N° 42/17 (artículo 13); a la carga de domicilios (artículo 14) y a la modificación de datos de la carga inicial que hubiere efectuado Secretaría General, que actualmente se encuentra en el artículo 16 del Anexo I de la Res. CM N° 42/17 (artículo 15).

Que el Capítulo III se refiere a la “Firma” electrónica y/o digital determinando que aquella que se efectúe de conformidad con las pautas y la tecnología que establezca el Consejo de la Magistratura de la Ciudad de Buenos Aires mediante resolución dictada al efecto, tendrá el mismo valor que las firmadas ológrafamente (artículo 16). Seguidamente, se establece la obligatoriedad de firmar electrónica o digitalmente las actuaciones, instrumentos y escritos, disponiéndose -paralelamente- excepciones a esa regla general (artículo 17) y, finalmente, que los archivos audiovisuales deberán ser incorporados a EJE, firmados electrónica o digitalmente a través del mecanismo que se establezca (artículo 18).

Que el “Portal del Litigante” está en el Capítulo IV que regula, en el Título I “Acceso” la exigencia de su utilización con todas sus funcionalidades para todos los sujetos que tramiten causas ante los Tribunales de Primera y Segunda Instancia del Poder Judicial local y la responsabilidad de los/as usuarias/os de procurarse los medios necesarios para su uso pleno al cual se accede a través de la página de internet del Consejo de la Magistratura (artículo 19). Además, se refiere a la visibilidad de las causas tanto para el/la usuario/a, ingresando a través del Portal, lo cual le permite



Poder Judicial de la Ciudad de Buenos Aires
Consejo de la Magistratura

visualizar aquéllas a las que ha sido vinculado por el Tribunal de radicación implicando la posibilidad de utilizar los servicios que según su perfil se encuentran habilitados, como la consulta pública disponible para cualquier ciudadano/a, sin necesidad de registración alguna con los límites de visibilidad que conlleva cada proceso según la norma vigente (artículo 20).

Que en el Título II “Inicio de Causas en Línea”, se deja sentado que todo ingreso de causas judiciales que tramiten ante los tribunales de primera y segunda instancia, se realizará mediante el servicio “Inicio de causas en línea del Portal del Litigante” (artículo 21), regulando el acceso al servicio (artículo 22), el sorteo/asignación automática de causa (artículo 23) y el inicio de causas proveniente de otras jurisdicciones (artículo 24).

Que las “Presentaciones Escritas en Soporte Digital” están en el Título III que trata sobre el ingreso de los escritos en línea, disponiéndose que deban ser ingresados mediante el Portal del Litigante y firmados electrónica o digitalmente, según las modalidades establecidas en el Reglamento (artículo 25). Sobre ello, se establecen dos clases de escritos que pueden ser ingresados al Portal, agrupados del siguiente modo: 1) Primera presentación: esta función estará disponible para cualquier usuario/a registrado/a en el sistema que pretenda ingresar exclusivamente un escrito sin haber sido vinculado a determinada causa por el Tribunal de radicación, por tratarse de su primera presentación. 2) Nuevo Escrito: esta función estará disponible para que un/a usuario/a registrado/a en EJE y vinculado/a a una causa por el Tribunal de radicación ingrese sus presentaciones escritas (artículo 26).

Que a continuación, está previsto el formato en que deben ser ingresados los escritos al Portal del Litigante (artículo 27). Se aclara, asimismo, que el alta de escritos en el sistema firmados electrónica o digitalmente por el/la abogado/a cuando actúe en calidad de patrocinante, se hará escaneando el documento donde esté consignada la firma ológrafa de la persona patrocinada, e implica una declaración jurada de autenticidad, quedando bajo responsabilidad del abogado/a conservar en soporte papel los escritos originales (artículo 28). Sin perjuicio de los supuestos establecidos en los artículos 6° y 7°, y solo cuando se considerase justificado por el Tribunal, la parte podrá realizar una presentación en soporte papel firmada ológrafamente, debiendo ser digitalizado por personal del Tribunal y subida inmediatamente a EJE (artículo 29). En aquellos procesos donde, según la norma correspondiente, el/la ciudadano/a pueda actuar sin la necesidad de representación o patrocinio letrado, seguirá vigente la modalidad del soporte papel hasta tanto se implemente un perfil en EJE adecuado para estos supuestos, quedando bajo responsabilidad del Tribunal la digitalización de la documentación ingresada por el/la ciudadano/a para su plena visibilidad en EJE (artículo 30). Por su parte, se deja asentado que si bien la plataforma para el ingreso de escritos



Poder Judicial de la Ciudad de Buenos Aires
Consejo de la Magistratura

estará disponible los siete días de la semana, las veinticuatro horas del día, regirá para su tramitación el horario judicial que corresponda para cada tipo de causa y proceso según las normas vigentes (artículo 31).

Que en cuanto a los escritos ingresados en el Portal del Litigante se dispone que se harán públicos para quienes corresponda según el tipo de causa y proceso, solo después de ser proveídos por el Tribunal (artículo 32); la obligatoriedad de acompañar copias digitales para traslado (artículo 33) y, por último, se establece que todo otro instrumento u objeto que por su naturaleza no encuadre en lo dispuesto en ese Título, y que tampoco pueda ser suplido por una copia digital previamente certificada por funcionario/a judicial, deberá conservarse en la sede del Tribunal con el deber de los/as funcionarios/as de dejar constancia en EJE de la existencia de una pieza de ese tenor (artículo 34).

Que el Capítulo V está integrado por los artículos 35 al 39 y versa el “Portal de Notificaciones Electrónicas”. Se prevén, en el Capítulo VI, dos cláusulas transitorias para regir durante el tiempo en que coexista el soporte papel y el digital. La primera, establece que en las causas donde coexista el soporte papel y el digital, y cuando las notificaciones que según la norma procesal deban hacerse por ministerio de la ley en los estrados del Tribunal y la causa no estuviera disponible para las partes, el/la usuario/a podrá dejar nota en el Libro de Asistencia Electrónico del sistema, a través de una acción que implica firma. La segunda, comienza replicando lo establecido en el artículo 4º del Anexo I de la Res. CM N° 42/17 en el sentido que sin perjuicio de la obligatoriedad del EJE hasta tanto se establezca mediante resolución la obligatoriedad del uso de la firma digital o electrónica, en caso de existir discrepancias entre un documento firmado digitalmente y su réplica en soporte papel, tendrá preeminencia este último. Asimismo, se agrega que, en las constancias de movimientos, pases, o cualquier otra, mientras coexista el soporte papel y el digital tendrá preeminencia la constancia asentada en los documentos en soporte papel si existiera una discrepancia con los segundos. Por último, el apéndice A también contiene un Glosario, aunque más completo que el previsto hoy en la Res. CM N° 42/17.

Que en otro orden de ideas, se suprimió del Reglamento lo referido a las subrogancias (artículo 11), al ingreso de causas durante la feria judicial (artículo 12), ingreso de expedientes en hora y/o día inhábil (artículo 13), ingreso masivo de causas (artículo 14) y expedientes históricos no migrados (artículo 15) que implicaban básicamente reenvíos a las normas vigentes que regulan puntualmente esos institutos (por caso, las Res. CM N° 7/13, 2/13, 1050/10, Res. Pres. N° 1504/16).

Que en el Anexo II se agrega el nuevo cuadro de Categorías, Materias y Objetos para el fuero Penal, Contravencional y de Faltas, el cual resulta



Poder Judicial de la Ciudad de Buenos Aires
Consejo de la Magistratura

obligatorio para el sorteo y asignación de causas por el órgano competente conforme los mecanismos establecidos en las normas.

Que en el Anexo III se agrega el nuevo cuadro de Categorías, Materias y Objetos para el fuero Contencioso Administrativo y Tributario el cual resulta obligatorio para el sorteo y asignación de causas por el órgano competente conforme los mecanismos establecidos en las normas.

Que finalmente, el Anexo IV se incorpora la Estandarización Normativa y Documental para ambos fueros.

Que con relación al proyecto así reseñado tomó intervención la Dirección General de Asuntos Jurídicos, mediante Dictamen N° 8499/2018, y manifestó: *“Luego de analizadas las presentes actuaciones, es posible anticipar, que esta Dirección General no tiene reparos que formular -desde el punto de vista estrictamente jurídico- al contenido del proyecto de modificación de la Res. CM N° 42/17. En efecto, se advierte el avance en la implementación del Sistema Expediente Judicial Electrónico (EJE) en las causas que tramitan por ante los Tribunales de Primera y Segunda Instancia del Poder Judicial de la Ciudad Autónoma de Buenos Aires, alcanzando en esta instancia, de acuerdo a la programación aprobada en el artículo 3° de la Res. CM N° 42/17, la quinta fase. Esta etapa, que tienen la particularidad de incorporar al régimen del EJE a los actores externos que participan del proceso judicial -abogados/as de la articula y el Ministerio Público, principalmente- efectivamente conlleva la necesidad de adecuar la normativa vigente, lo cual se ve satisfecho con las propuestas de reforma plasmadas en el nuevo Reglamento -incorporado como Anexo I- elaborado por la Secretaría de Innovación. Con relación a la delegación en la Presidencia de la competencia para dictar las resoluciones que -paulatinamente- dispongan la entrada en vigencia de la reforma reglamentaria incorporada en el Anexo I (puntualmente de los Capítulos III “Firma”, IV “Portal del Litigante” y V “Portal de Notificaciones Electrónicas”), este asesoramiento jurídico no encuentra objeciones, siendo una decisión discrecional del Plenario -en su carácter de órgano delegante-. Por otra parte, no cabe observación alguna a las actualizaciones de los Anexos II, III y IV de la Res. CM N° 42/17, incorporadas en los artículos 4°, 5° y 6° del proyecto, consensuados en los Talleres de Estandarización realizados por el Comité de Estandarización creado por el artículo 9° de la Res. CM N° 42/17”.*

Que tras las consideraciones vertidas en el dictamen, concluyó que no tenía... *objeciones jurídicas que formular al proyecto propiciado por la Secretaría de Innovación, para modificar la Res. CM N° 42/17 teniendo en cuenta la redacción planteada por la Dirección General de Informática y Tecnología al artículo 12 del Anexo I*, y entendió que correspondía *“...dar intervención a la Comisión de*



Poder Judicial de la Ciudad de Buenos Aires
Consejo de la Magistratura

Administración, Gestión y Modernización Judicial, de modo previo al tratamiento del Plenario de Consejeros, en los términos de los artículos 38 y 20, respectivamente, de la Ley N° 31.”.

Que posteriormente tomaron intervención los Presidentes de las Cámaras de Apelaciones en lo Penal, Contravencional y de Faltas y Contencioso Administrativo y Tributario, prestando conformidad a la presente propuesta.

Que cabe señalar, el proyecto en análisis se enmarca en el inciso 3) del artículo 116 de la Constitución local y en el inciso 3) del artículo 2° de la Ley Orgánica N° 31, que establecen que dentro de las funciones del Consejo de la Magistratura se encuentra la de dictar los reglamentos internos del Poder Judicial de la Ciudad Autónoma de Buenos Aires –excluido el Tribunal Superior de Justicia.

Que a su vez, el artículo 38, inciso 14, de la Ley N° 31, dispone que le compete a la Comisión de Administración, Gestión y Modernización Judicial: *“Dictaminar sobre los reglamentos generales del Poder Judicial y elevarlos al Plenario”.*

Que la referida Comisión, mediante el Dictamen N° 11/2018, sostuvo: *“éste órgano comparte lo dictaminado por la Dirección General de Asuntos Jurídicos, en el sentido se advierte el avance en la implementación del Sistema Expediente Judicial Electrónico (EJE) en las causas que tramitan por ante los Tribunales de Primera y Segunda Instancia del Poder Judicial de la Ciudad Autónoma de Buenos Aires, alcanzando en esta instancia, de acuerdo a la programación aprobada en el artículo 3° de la Res. CM N° 42/17, la quinta fase. En esta etapa, se incorporan al régimen del EJE a los actores externos que participan del proceso judicial -abogados/as de la matrícula y el Ministerio Público, implicando la necesidad de adecuar la normativa vigente”.*

Que agregó *“Atento a la conformidad del área de informática y de los representantes de cada fuero, no existe razones de hecho ni derecho que impidan dar curso favorable al proyecto de resolución de modificación del Reglamento del Sistema de Expediente Judicial Electrónico, conforme lo sugiere la Secretaría de Innovación”.*

Que en virtud de ello, la Comisión de Administración, Gestión y Modernización Judicial propone al Plenario aprobar el proyecto de resolución de modificación del Reglamento del Sistema de Expediente Judicial Electrónico, conforme lo sugiere la Secretaría de Innovación.



Poder Judicial de la Ciudad de Buenos Aires
Consejo de la Magistratura

Que de conformidad con los antecedentes hasta aquí reseñados, corresponde aprobar lo propuesto.

Que se deja constancia que la presente decisión se adopta por unanimidad de votos.

Por ello, y en ejercicio de las atribuciones conferidas por el art. 116 de la Constitución de la Ciudad, la Ley N° 31,

**EL CONSEJO DE LA MAGISTRATURA
DE LA CIUDAD AUTONOMA DE BUENOS AIRES
RESUELVE:**

Artículo 1°: Modificar el artículo 1° de la Resolución CM N° 42/2017, el que quedará redactado de la siguiente manera: *“Artículo 1°: Disponer el uso obligatorio del Sistema de Gestión Expediente Judicial Electrónico (EJE) en los Tribunales de Primera y Segunda Instancia del Poder Judicial de la Ciudad de Buenos Aires y para todos los sujetos que tramiten causas ante aquellos. Esta disposición regirá con el alcance previsto en el Reglamento aprobado como Anexo I, en el Artículo 2° de la presente.”*

Artículo 2°: Reemplazar el Anexo I aprobado en el Artículo 2° de la Resolución CM N° 42/2017, por el que obra como Anexo I de la presente resolución.

Artículo 3°: Diferir la vigencia de lo dispuesto en los Capítulos III, IV y V del Reglamento aprobado como Anexo I en el artículo precedente. Delegar en la Presidencia del Consejo de la Magistratura el dictado las resoluciones necesarias para su plena vigencia, la que se hará de forma progresiva y contemplando las necesidades del universo de destinatarios de esa reglamentación.

Artículo 4°: Reemplazar el Anexo II aprobado en el Artículo 4° de la Resolución CM N° 42/2017, por el que obra como Anexo II de la presente resolución.

Artículo 5°: Reemplazar el Anexo III aprobado en el Artículo 5° de la Resolución CM N° 42/2017, por el que obra como Anexo III de la presente resolución.

Artículo 6°: Reemplazar el Anexo IV aprobado en el Artículo 8° de la Resolución CM N° 42/2017, por el que obra como Anexo IV de la presente resolución.

Artículo 7°: Encomendar al Departamento Análisis Normativo de la Secretaría Legal y Técnica la elaboración de un texto ordenado de la Resolución CM N° 42/2017.



Poder Judicial de la Ciudad de Buenos Aires
Consejo de la Magistratura

Artículo 8º: Regístrese, comuníquese a las Comisiones Permanentes; a la Presidencia de las Cámaras de Apelaciones en lo Contencioso Administrativo y Tributario y Penal, Contravencional y de Faltas; a las Secretarías del Consejo de la Magistratura; al Tribunal Superior de Justicia; al Ministerio Público. Publíquese en el Boletín Oficial de la Ciudad de Buenos Aires; en la página de internet del Consejo de la Magistratura (www.jusbaires.gob.ar) y en el sistema Expediente Judicial Electrónico. Oportunamente, archívese.

RESOLUCIÓN CM N° 109

/2019

Lidia E. Lago
Secretaria

Alberto Maques
Presidente



Poder Judicial de la Ciudad de Buenos Aires
Consejo de la Magistratura

RES CM N° 19/2019

Anexo I

EJE

REGLAMENTO

EXPEDIENTE JUDICIAL

ELECTRÓNICO



Poder Judicial de la Ciudad de Buenos Aires
Consejo de la Magistratura

CAPÍTULO I

PRINCIPIOS GENERALES

TÍTULO I

OBJETO

Artículo 1. OBJETO

El Expediente Judicial Electrónico (EJE) es un sistema informático diseñado para sustituir el expediente en soporte papel por otro en formato digital, otorgando mayor rapidez y transparencia a los procesos judiciales.

Artículo 2. ALCANCE

Toda aplicación existente en EJE, sus funcionalidades y las que en el futuro se incorporen, son de carácter obligatorio en los Tribunales de Primera y Segunda Instancia del Poder Judicial de la Ciudad de Buenos Aires y para todos los sujetos que tramiten causas ante aquellos.

El Ministerio Público del Poder Judicial de la Ciudad de Buenos Aires y otros organismos estatales podrán actuar informáticamente ante los Tribunales de Primera y Segunda Instancia del Poder Judicial de la Ciudad de Buenos Aires a partir del servicio brindado por el Consejo de la Magistratura (EJE) según lo estipulado en este Reglamento, o bien mediante interoperabilidad informática con sus propios sistemas, según los acuerdos vigentes y que a futuro se alcancen. La posibilidad de interactuar mediante interoperabilidad informática abarca la totalidad de las aplicaciones y funcionalidades descritas en el presente Reglamento.

TÍTULO II

CUENTAS DE USUARIO/A

Artículo 3. CUENTAS DE USUARIO/A INTERNAS



Poder Judicial de la Ciudad de Buenos Aires
Consejo de la Magistratura

El ingreso a EJE se realizará a través de las cuentas de usuario/a asignadas a Jueces/zas, funcionarios/as y empleados/as de los Tribunales de Primera y Segunda Instancia del Poder Judicial de la Ciudad de Buenos Aires y organismos auxiliares por medio del Consejo de la Magistratura de la Ciudad de Buenos Aires.

Artículo 4. CUENTAS DE USUARIOS/A EXTERNOS/AS. REQUISITOS PARA EL ACCESO DE USUARIOS/AS EXTERNOS/AS

Los/as distintos/as usuarios/as externos/as que utilicen EJE tendrán acceso al sistema en función de la participación que a cada uno/a le corresponda en el trámite judicial.

Para la obtención del usuario y clave de acceso a EJE, se deberá ingresar a la página de internet del Consejo de la Magistratura de la Ciudad de Buenos Aires a través de www.juscaba.gob.ar y consignar la información que allí le sea requerida.

Posteriormente, deberá finalizar el trámite de alta presentándose en la sede del Consejo de la Magistratura de la Ciudad de Buenos Aires para certificación de identidad ante funcionario/a que se designe.

Las resoluciones de aplicación que al efecto se dicten indicarán el mecanismo de firma digital o electrónica que deberá utilizarse y el procedimiento para la obtención de certificados.

TÍTULO III

SERVICIO

Artículo 5. ALTA DISPONIBILIDAD

La arquitectura tecnológica implementada para EJE contará con una instalación primaria y otra idéntica secundaria. Esta implementación permitirá a los/as usuarios/as que ante una eventual falla de la arquitectura primaria, la secundaria garantice el servicio en tiempo y forma a los/as usuarios/as de manera transparente. La locación de ambas arquitecturas se encuentra en centros de cómputos distantes entre sí.

Artículo 6. MECANISMO DE CONTINGENCIA



Poder Judicial de la Ciudad de Buenos Aires
Consejo de la Magistratura

En el caso de que se interrumpan ambas arquitecturas simultáneamente, deberá operarse en soporte papel y mediante firma ológrafa, debiendo los/as usuarios/as consignados/as como responsables según este Reglamento proceder a la carga de datos en EJE una vez reestablecido el servicio, sin excepción. El Consejo de la Magistratura de la Ciudad de Buenos Aires publicará en su página de internet avisos para el caso que ocurran contingencias en las sedes de los Tribunales (cortes de luz, servicios, etc), a efectos que los terceros intervinientes tomen conocimiento de cualquier problemática que se suscite.

En ningún caso podrá verse afectada la prestación del servicio de Justicia.

Artículo 7. TURNOS JUDICIALES EN HORAS Y/O DÍAS INHÁBILES.

Durante los turnos judiciales en horas y/o días inhábiles, se deberá tramitar conforme los mecanismos previstos por las normas vigentes según el fuero que se trate (soporte papel, telefónicamente, actos presenciales, etc.), debiendo proceder a la carga de datos en EJE por la parte responsable en el día hábil subsiguiente.

Artículo 8. SANCIONES

Los/as empleados/as, funcionarios/as y jueces/zas serán pasibles de sanciones de conformidad con el “Reglamento Interno del Poder Judicial de la Ciudad Autónoma de Buenos Aires” (Res. CM N° 170/2014 y modif.), el “Convenio Colectivo General de Trabajo para el Poder Judicial de la Ciudad Autónoma de Buenos Aires” (Res. Pres. N° 1259/2015) y “El Reglamento Disciplinario del Poder Judicial de la Ciudad Autónoma de Buenos Aires excluido el Tribunal Superior de Justicia y los empleados y funcionarios del Ministerio Público” (Res. CM N° 19/2018) vigente por no cumplir en tiempo y forma las obligaciones impuestas en este Reglamento.

CAPÍTULO II

EXPEDIENTE ELECTRÓNICO

TÍTULO I

DATOS

Artículo 9. IDENTIFICACIÓN DE CAUSAS

Las causas que ingresen a EJE recibirán un Código Único de Identificación Judicial (CUIJ) que no podrá ser modificado, sin importar los cambios de radicación o elevaciones que



Poder Judicial de la Ciudad de Buenos Aires
Consejo de la Magistratura

ocurran durante su vida útil. Si por algún motivo excepcional fuera necesaria una nueva numeración ordenada por un/a Juez/a, el área técnica deberá asegurar la posibilidad de búsqueda tanto por el número nuevo como mediante el originario.

Artículo 10. RECEPCIÓN DE LA CAUSA. BANDEJA DE PENDIENTES

Cuando una causa ingresa en un Tribunal por remisión informática desde otro Tribunal u organismo auxiliar dependiente del Consejo de la Magistratura de la Ciudad de Buenos Aires o la Cámara de Apelaciones del Poder Judicial de la Ciudad de Buenos Aires, es obligación del receptor darle ingreso en el sistema informático. En ningún caso podrá ser rechazado por cuestiones de competencia, o cualquier otra causa sin previo ingreso y el posterior dictado del acto jurisdiccional que así lo disponga.

La excepción a esta regla solo estará dada cuando se trate de un error material involuntario por parte del operador que efectuó la remisión. Aun así, deberá dejarse constancia en EJE del motivo de rechazo.

Artículo 11 . VALIDEZ DE LAS CONSTANCIAS DE LAS CAUSAS

Las constancias de datos y movimientos de la causa que contenga el sistema informático serán consideradas válidas sin necesidad de respaldo en soporte papel.

Las constancias que regularmente se asientan en los Libros de Registros que por norma deben llevar los Juzgados (sentencias, pases, etc.) deberán ser reemplazadas por la información de las constancias informáticas que surjan de EJE.

Artículo 12. REGISTRO DE DATOS EN EL SISTEMA

Es obligatoria la carga y el control permanente de la información en EJE de todo lo producido en cada causa judicial, en el mismo momento en que se toma conocimiento de la novedad o se genera el evento, y según el tipo de proceso que se trate y el estado en que se encuentre. Los responsables funcionales de los expedientes deberán asegurar y controlar la carga íntegra y autosuficiente de datos en el expediente electrónico, de acuerdo a la estandarización aprobada como Anexo IV en el Artículo 8 de la Resolución CM N° 42/17 (y modif.).

Artículo 13. ALTA DE PERSONAS

Al momento de dar de alta una persona en una causa judicial, deberán primero agotarse todas las opciones de búsqueda que ofrece EJE para verificar si ya se encuentra cargada, procediéndose a su incorporación sólo en caso de no hallarse.



Poder Judicial de la Ciudad de Buenos Aires
Consejo de la Magistratura

Los atributos básicos que en conjunto utiliza EJE para identificar a la persona humana, son:
Apellido, Nombre, Tipo y Número de Documento.

Los atributos básicos que en conjunto utiliza EJE para identificar personas jurídicas, son:
Razón Social y CUIT.

Artículo 14. DOMICILIOS

Toda carga de domicilios en EJE se realizará previa validación contra el servicio de la Unidad de Sistemas de Información Geográfica (USIG) de la Agencia de Sistemas de Información del Gobierno de la Ciudad Autónoma de Buenos Aires.

Para el caso excepcional de que el domicilio no pudiera ser validado, EJE habilitará la opción de cargarlo manualmente.

Artículo 15. FACULTAD COMPLEMENTARIA DE LOS TRIBUNALES

Toda modificación de datos de la carga inicial que hubiere efectuado Secretaría General o el organismo que corresponda a partir de las interfaces existentes, deberá ser realizada por el Tribunal, en tanto no fuera facultad exclusiva de la Secretaría General de la Cámara de Apelaciones.

CAPÍTULO III

FIRMA

Artículo 16. FIRMA ELECTRÓNICA Y/O DIGITAL

Toda actuación, escrito y/o instrumento que sea firmado electrónica o digitalmente según las pautas y la tecnología que establezca el Consejo de la Magistratura de la Ciudad de Buenos Aires mediante resolución dictada al efecto, tendrá el mismo valor que las firmadas ológrafamente.

Artículo 17. FIRMA DE LAS ACTUACIONES, INSTRUMENTOS Y ESCRITOS

Las actuaciones, escritos o instrumentos incorporados a EJE deberán realizarse mediante firma electrónica o digital.

Quedan exceptuados de lo dispuesto anteriormente:



Poder Judicial de la Ciudad de Buenos Aires
Consejo de la Magistratura

- a) los instrumentos de notificación que no deban hacerse a un domicilio electrónico y se efectúen en soporte papel;
- b) los instrumentos que estén destinados o provengan de sujetos no obligados al uso de EJE, sin perjuicio de los convenios que en el futuro se realicen para su incorporación paulatina.
- c) otros instrumentos que provengan de los/as usuarios/as de EJE y que por su naturaleza no puedan ser incorporados mediante firma electrónica o digital.

Artículo 18. ARCHIVOS AUDIOVISUALES

Los archivos audiovisuales deberán ser incorporados a EJE, siendo firmados electrónica o digitalmente a través del mecanismo que se establezca.

CAPÍTULO IV

PORTAL DEL LITIGANTE

TÍTULO I

ACCESO

Artículo 19. ACCESO AL PORTAL DEL LITIGANTE

La utilización del Portal del Litigante con todas sus funcionalidades es de carácter obligatorio para todos los sujetos que tramiten causas ante los Tribunales de Primera y Segunda Instancia del Poder Judicial de la Ciudad de Buenos Aires, y responsabilidad de los/as usuarias/os procurarse los medios necesarios para su uso en plenitud. Al Portal se accede mediante la página de internet del Consejo de la Magistratura de la Ciudad de Buenos Aires a través de www.juscaba.gob.ar

Artículo 20. VISIBILIDAD DE LAS CAUSAS

1. Portal del Litigante

El/la usuaria, una vez ingresado al Portal, podrá visualizar allí las causas a las que ha sido vinculado/a por el Tribunal de radicación. Esta vinculación implica la posibilidad de utilizar los servicios que según su perfil se encuentren habilitados.



Poder Judicial de la Ciudad de Buenos Aires
Consejo de la Magistratura

2. Consulta Pública

La consulta pública de causas estará disponible para cualquier ciudadano/a, sin necesidad de registración alguna. Los límites en la visibilidad de la información estarán dados por la particularidad de cada proceso, según las normas procesales vigentes.

TÍTULO II

INICIO DE CAUSAS EN LÍNEA

Artículo 21. INICIO DE CAUSAS EN LÍNEA

Todo ingreso de causas judiciales que tramiten ante los Tribunales de Primera y Segunda Instancia del Poder Judicial de la Ciudad de Buenos Aires se realizará mediante el servicio de Inicio de Causas en Línea del Portal del Litigante.

Artículo 22. ACCESO AL SERVICIO

El servicio de Inicio de Causas en Línea estará disponible las veinticuatro horas del día los siete días de la semana, y consiste en un formulario que deberá completar y enviar el/la usuario/a. La disponibilidad horaria del servicio no modifica el horario hábil judicial vigente para el inicio de causas.

En el formulario se deberán consignar todos los datos que correspondan según el Objeto de Juicio y el fuero que se trate. Además, deberá ser ingresado el escrito de inicio y toda la documental adjunta que corresponda en formato .pdf (sigla del inglés *Portable Document Format*, formato de documento portátil). El formulario, el escrito de inicio y la documental deben ser firmados digital o electrónicamente al momento de su envío.

Artículo 23. SORTEO/ ASIGNACIÓN AUTOMÁTICA DE CAUSA

Inc. a) Operación realizada:

Una vez cumplidos los recaudos descritos en el artículo precedente y previo control de la información por la Secretaría General de la Cámara de Apelaciones (en caso de corresponder, según las normas vigentes), EJE procederá a realizar el sorteo informático o asignación automática, según corresponda, arrojando la siguiente información: Código Único de Identificación Judicial (CUIJ), fecha y hora de sorteo/ asignación automática, partes, letrados, tipo de proceso, objeto de juicio, Juzgado/ Secretaría, Organismos del Ministerio Público y existencia de archivos de documentos digitalizados. Según la



Poder Judicial de la Ciudad de Buenos Aires
Consejo de la Magistratura

particularidad del proceso que se trate, podrá arrojar adicionalmente otra información que esté disponible en el sistema.

Si existiese alguna observación por parte de Secretaría General (en los casos que corresponda su intervención), le será enviado un mensaje al usuario/a mediante el Portal del Litigante para que lo subsane dentro de las próximas 24 hs. Si el mensaje se enviare en horario judicial inhábil, el plazo se computará desde la primer hora hábil subsiguiente. Cuando el/la usuario/a no subsanare lo requerido en el plazo señalado, se tendrá por inexistente el primer envío del formulario.

La fecha y hora que da validez a la transacción será la del momento del primer envío del formulario, y no la del sorteo o asignación automática. El escrito de inicio y la documentación serán enviadas por EJE de forma directa al Tribunal sorteado/ asignado automáticamente.

Inc. b) Operación no realizada:

Si ocurriese un error al momento del envío del formulario, EJE no arrojará la información descrita en el inc. a) y por tanto no se habrá producido el inicio de la causa ante los Tribunales del Poder Judicial de la Ciudad de Buenos Aires.

Las cuestiones que por razones justificadas no admitan demora, podrán iniciarse a través de la Secretaría General del fuero que corresponda según lo establecido en Artículos 6 y 7. Es responsabilidad del iniciante subir la información al sistema dentro de las 24 hs. de superada la circunstancia que originó el mecanismo de excepción.

Artículo 24. INICIO DE CAUSAS PROVENIENTES DE OTRAS JURISDICCIONES

Cuando por tratarse de de inicio de causas provenientes de otras jurisdicciones ante los Tribunales de Primera y Segunda Instancia del Poder Judicial de la Ciudad de Buenos Aires, el ingreso deberá realizarse ante la Secretaría General del fuero que corresponda valiéndose del soporte papel. Una vez radicada la causa, serán de aplicación todas las disposiciones de este Reglamento.

TÍTULO III

PRESENTACIONES ESCRITAS

EN SOPORTE DIGITAL



Poder Judicial de la Ciudad de Buenos Aires
Consejo de la Magistratura

Artículo 25. INGRESO DE ESCRITOS EN LÍNEA

Toda presentación de escritos en causas que tramiten ante los Tribunales de Primera y Segunda Instancia del Poder Judicial de la Ciudad de Buenos Aires deberá realizarse mediante el Portal del Litigante, firmadas electrónicamente o digitalmente –incluso sus adjuntos– según las modalidades establecidas en este Reglamento.

Artículo 26. TIPO DE ESCRITOS

Existen dos clases de escritos que pueden ser ingresados al Portal del Litigante, agrupados del siguiente modo:

1. Primera presentación

Esta función estará disponible para cualquier usuario/a registrado/a en el sistema que pretenda ingresar exclusivamente un escrito sin haber sido vinculado a determinada causa por el Tribunal de radicación, por tratarse de su primera presentación.

2. Nuevo Escrito

Esta función estará disponible para que un/a usuario/a registrado/a en EJE y vinculado/a a una causa por el Tribunal de radicación ingrese sus presentaciones escritas.

Artículo 27. MODALIDAD DE INGRESO DE ESCRITOS

Los escritos (y sus adjuntos) ingresados al Portal del Litigante deberán realizarse en formato .pdf (sigla del inglés *Portable Document Format*, formato de documento portátil) de hasta 5 MB de tamaño. Una vez seleccionado el archivo, el sistema lo presenta al usuario/a para que lo verifique. Si el archivo supera el tamaño máximo aceptado, se le alerta e indica que vuelva a cargar un archivo válido. El mismo formato deberá tener la documental adjunta, en caso de corresponder.

Artículo 28 . PATROCINIO LETRADO. RESPONSABILIDAD DEL ABOGADO/A

El alta de escritos en el sistema firmados electrónicamente o digitalmente por el/la abogado/a cuando actúe en calidad de patrocinante, se hará escaneando el documento donde esté consignada la firma ológrafa de la persona patrocinada, e implica una declaración jurada de autenticidad. Queda bajo responsabilidad del abogado/a conservar en soporte papel los escritos originales.

Artículo 29. ESCRITOS INGRESADOS DE FORMA EXCEPCIONAL.

Sin perjuicio de los supuestos establecidos en los Artículos 6 y 7, y solo cuando se considerase justificado por el Tribunal, la parte podrá realizar una presentación en soporte



Poder Judicial de la Ciudad de Buenos Aires
Consejo de la Magistratura

papel firmada ológrafamente, debiendo ser digitalizado por personal del Tribunal y subida inmediatamente a EJE.

Artículo 30. CIUDADANO/A QUE ACTÚA SIN PATROCINIO/REPRESENTACIÓN LETRADA

En los procesos donde según la norma correspondiente el/la ciudadano/a pueda actuar sin la necesidad de representación o patrocinio letrado, seguirá vigente la modalidad del soporte papel hasta tanto se implemente un perfil en EJE adecuado para estos supuestos. Queda bajo responsabilidad del Tribunal la digitalización de la documentación ingresada por el/la ciudadano/a para su plena visibilidad en EJE.

Artículo 31. HORARIO DE PRESENTACIÓN DE ESCRITOS

La plataforma para el ingreso de escritos estará disponible los siete días de la semana, las veinticuatro horas del día. No obstante, regirá para su tramitación el horario judicial que corresponda para cada tipo de causa y proceso según las normas vigentes.

Artículo 32. VISIBILIDAD DE LOS ESCRITOS INGRESADOS

Los escritos ingresados en el Portal del Litigante se harán públicos para quienes corresponda según el tipo de causa y proceso, solo después de ser proveídos por el Tribunal.

Artículo 33. OBLIGACIÓN DE ACOMPAÑAR COPIAS DIGITALES

Inc. a) Copias para traslado

Cada vez que las normas exijan acompañar copias para traslado, estas quedan suplidas por los documentos digitales subidos al Portal del Litigante. Quedan exceptuadas de esto las copias que deban acompañarse para aquellas notificaciones a realizarse en soporte papel.

Inc. b) Otras copias

Para los supuestos donde la norma procesal establezca la obligación de acompañar copias a efectos de la tramitación de la vía recursiva, incidentes, o cualquier otro, se deberán subir nuevamente al sistema como documentos digitales adjuntos.

Artículo 34. INTEGRIDAD DE LA CAUSA DIGITAL

Todo otro instrumento u objeto que por su naturaleza no encuadre en lo dispuesto en este Título, y que tampoco pueda ser suplido por una copia digital previamente certificada por funcionario/a judicial, deberá conservarse en la sede del Tribunal.



Poder Judicial de la Ciudad de Buenos Aires
Consejo de la Magistratura

Los/as funcionarios/as del Tribunal deberán dejar constancia en EJE de la existencia de una pieza del tenor descrito en el párrafo anterior.

CAPÍTULO V

PORTAL DE NOTIFICACIONES

TÍTULO I

NOTIFICACIONES ELECTRÓNICAS

Artículo 35. PORTAL DE NOTIFICACIONES ELECTRÓNICAS

El Portal de Notificaciones Electrónicas consiste en un medio para recibir y/o enviar Notificaciones Electrónicas a los domicilios electrónicos constituidos, no siendo hábil para interactuar de otra manera con el Tribunal, las partes, o cualquier otro interviniente.

Artículo 36. OBLIGATORIDAD DEL PORTAL DE NOTIFICACIONES ELECTRÓNICAS

El Portal de Notificaciones Electrónicas es de uso obligatorio para todas las causas que tramiten ante los Tribunales de Primera y Segunda Instancia del Poder Judicial de la Ciudad de Buenos Aires. Todas las notificaciones que según las leyes vigentes deban realizarse al domicilio constituido, serán realizadas a un domicilio electrónico constituido, mediante el Portal de Notificaciones Electrónicas.

Las notificaciones que según las normas deban realizarse al domicilio real o denunciado, continuarán efectuándose en soporte papel, debiendo el Tribunal garantizar su visibilidad en EJE en formato digital.

Artículo 37. CONSTITUCIÓN DE DOMICILIO ELECTRÓNICO

Toda persona que litigue por propio derecho o en ejercicio de una representación legal o convencional deberá constituir domicilio electrónico para las causas judiciales que tramiten ante los Tribunales de Primera y Segunda Instancia del Poder Judicial de la Ciudad de Buenos Aires.



Poder Judicial de la Ciudad de Buenos Aires
Consejo de la Magistratura

El domicilio electrónico estará asociado al Código Único de Identificación Laboral o Tributario (CUIL/CUIT) mediante el cual se generó la cuenta de usuario a EJE.

El incumplimiento de lo establecido anteriormente, dará lugar a que los/as jueces/zas dispongan el modo de notificación que según las normas procesales corresponda para los casos donde la parte no constituye domicilio procesal.

Artículo 38. FORMA DE LA NOTIFICACIÓN ELECTRÓNICA

Las notificaciones electrónicas de providencias, resoluciones, sentencias, decretos, o cualquier otra que corresponda, de parte o de oficio por el Tribunal, se realizarán al Código de Usuario (CUIT/CUIL) que la parte deberá haber constituido como domicilio electrónico.

La notificación se perfecciona cuando esté disponible en la cuenta de destino. La fecha y hora de la notificación será la del servidor y quedará registrada en la transacción. Los plazos se computarán según la normativa procesal vigente.

En caso de existir más de un/a letrado/a por parte, se considerará notificado en el último domicilio electrónico que hubiera constituido la parte en la causa.

TÍTULO II

CÉDULAS EN SOPORTE PAPEL

Artículo 39. CÉDULAS EN SOPORTE PAPEL

Las notificaciones que por dirigirse a un domicilio real o denunciado, o a un domicilio constituido físico (previo a la vigencia del domicilio electrónico) deban efectuarse en formato papel, deberán ser generadas exclusivamente mediante el servicio de Generación de Cédula en soporte papel que ofrece el Portal del Litigante, la que contará con un código de identificación y un código de barras. Es responsabilidad de los profesionales imprimirlas (con la documentación adjunta en caso de corresponder) y llevarlas al Tribunal que corresponda.

Los Tribunales no recibirán cédulas en soporte papel que no hubieran sido generadas conforme lo aquí dispuesto.



Poder Judicial de la Ciudad de Buenos Aires
Consejo de la Magistratura

CAPÍTULO VI

CLÁUSULAS TRANSITORIAS

CLÁUSULA TRANSITORIA PRIMERA

NOTIFICACIÓN POR MINISTERIO DE LEY. LIBRO DE ASISTENCIA ELECTRÓNICO.

En las causas donde coexista el soporte papel y el digital, y cuando las notificaciones que según la norma procesal deban hacerse por ministerio de la ley en los estrados del Tribunal y la causa no estuviera disponible para las partes, el/la usuario/a podrá dejar nota en el Libro de Asistencia Electrónico del sistema, a través de una acción que implica firma.

CLÁUSULA TRANSITORIA SEGUNDA

CONVIVENCIA DEL SOPORTE PAPEL Y DIGITAL

Hasta tanto se establezca mediante resolución de aplicación la obligatoriedad de uso de la firma digital o electrónica, en caso de existir discrepancias entre un documento firmado digitalmente y su réplica en soporte papel, tendrá preeminencia este último.

En el mismo sentido, en las constancias de movimientos, pases, o cualquier otra, mientras coexista el soporte papel y el digital tendrá preeminencia la constancia asentada en los documentos en soporte papel si existiera una discrepancia con los segundos. Esto no modifica el carácter obligatorio de la realización de movimientos, pases o cualquier otra acción vinculada a la causa mediante el sistema informático, pudiendo el destinatario negarse a aceptar una causa en soporte papel si no se hubiera cumplido con las acciones correspondientes en el sistema informático relacionadas a esa causa.



Poder Judicial de la Ciudad de Buenos Aires
Consejo de la Magistratura

APÉNDICE A

GLOSARIO

A

ACTUACIONES

Se consideran Actuaciones las providencias, decretos, resoluciones, sentencias, y cualquier otra producción que implique una decisión del Tribunal u organismo auxiliar del Consejo de la Magistratura o la Cámara de Apelaciones, que no encuadre en la definición de Instrumentos, firmada electrónica o digitalmente e incorporada a EJE.

APLICACIONES

Se entiende por Aplicaciones en EJE a las distintas herramientas que permiten gestionar el Expediente Judicial Electrónico. Ellas son, al momento del dictado del presente Reglamento: a) Portal del Litigante, b) Inicio de Causas en Línea, c) Presentaciones Escritas en Soporte Digital, d) Portal de Notificaciones Electrónicas e) Cédula en Soporte Papel, f) Libro de Asistencia Electrónico.

ARCHIVOS AUDIOVISUALES

Por Archivos Audiovisuales se entiende todo evento que haya sido registrado en audio y/o video y que hubiera sido incorporado a EJE.

ASIGNACIÓN AUTOMÁTICA

Por Asignación Automática se entiende el proceso informático mediante el cual un Tribunal resulta adjudicatario de una causa, sin la realización de un sorteo, porque así lo disponen las normas que reglamentan los criterios de asignación de causas (ej. juzgados de turno, entre otros).

B

BANDEJA DE PENDIENTES

La Bandeja de Pendientes es la mesa de recepción electrónica de un organismo determinado, donde podrá visualizar las causas o escritos que le fueron enviados.



Poder Judicial de la Ciudad de Buenos Aires
Consejo de la Magistratura

C

CAUSAS

Son consideradas Causas todas las tramitaciones dentro un Tribunal de Primera y Segunda Instancia del Poder Judicial de la Ciudad de Buenos Aires, gestionadas mediante EJE.

CERTIFICADO DIGITAL

Remisión Artículo 13 de la Ley 25.506 y sus modif.

CLAVE DE ACCESO

La Clave de Acceso consiste en el código personal e intransferible que, asociado al usuario, permiten el ingreso a EJE a usuarios internos y externos, cada uno con su modalidad de obtención.

CUIJ

Se entiende por CUIJ al Código Único de Identificación Judicial que posee la causa.

E

ESCRITOS

Se entiende por Escritos a toda presentación efectuada por un usuario/a externo – incluyendo al Ministerio Público del Poder Judicial de la Ciudad de Buenos Aires y otros organismos estatales, aun cuando operen mediante interoperabilidad informática–, firmada electrónica o digitalmente e incorporada a EJE.

EXPEDIENTE ELECTRÓNICO

El Expediente Electrónico es el conjunto de datos, escritos, instrumentos, actuaciones, y toda otra información producida en una causa judicial.

F

FIRMA DIGITAL

Remisión al Artículo 2 de la Ley 25.506 y sus modif.

FIRMA ELECTRÓNICA

Remisión al Artículo 5 de la Ley 25.506 y sus modif.



Poder Judicial de la Ciudad de Buenos Aires
Consejo de la Magistratura

FORMULARIO

Por Formulario se entiende la planilla informática mediante la cual un usuario ingresa los datos necesarios para la realización de un inicio de causa.

FUNCIONALIDADES

Se consideran Funcionalidades todas las opciones de uso y acciones que ofrece EJE al usuario interno y externo dentro de las distintas Aplicaciones.

I

INSTRUMENTOS

Se entiende por Instrumentos a los Oficios Judiciales, Mandamientos, Testimonios, Certificados, y cualquier otro que no sea una actuación, cédula y/o escrito.

INTEROPERABILIDAD

Se entiende por Interoperabilidad la comunicación entre los distintos sistemas informáticos que relacionan en un proceso digital a dos o más organismos.

O

OBJETO DE JUICIO

Se entiende por Objeto de Juicio el código y denominación que se utiliza para identificar la pretensión del accionante (ej. amparo de salud, amenazas, etc.), y responde a un catálogo estandarizado.

R

RADICACIÓN

Por Radicación se entiende al organismo de origen de una causa, independientemente de los movimientos a diferentes organismos que sufra en el futuro.

S

SORTEO

Se entiende por Sorteo la desinsaculación informática de un Tribunal realizada por el sistema, respetando las normas vigentes.

SUJETOS



Poder Judicial de la Ciudad de Buenos Aires
Consejo de la Magistratura

En el presente Reglamento, se alude a sujetos para mencionar en forma genérica a toda persona humana o jurídica que intervenga en un proceso judicial.

U

UBICACIÓN

La Ubicación es el lugar (organismo) donde está actualmente la causa. Puede o no coincidir con la radicación.

USUARIOS EXTERNOS

Se entiende por Usuarios Externos a todo sujeto que cuenta con usuario y clave para acceder a EJE y sus funcionalidades, que no sean usuarios internos.

USUARIOS INTERNOS

Es la terminología adoptada para aludir a empleados/as, funcionarios/as y jueces/zas de los Tribunales de la Ciudad de Buenos Aires, o funcionarios/as y empleados/as de organismos auxiliares dependientes del Consejo de la Magistratura de la Ciudad de Buenos Aires o las Cámaras de Apelaciones.

ANEXO II
CATEGORÍAS-MATERIAS-OBJETOS
PCyF

Categoría	Materia	Objeto
ALLANAMIENTO AUTÓNOMO	ALLANAMIENTO ACORDADA Nº 7/2008	ALLANAMIENTOS AUTONOMOS PEDIDO X GCBA
AMPARO	AMPARO	AMPARO
CAYT	CAYT	EXPEDIENTES REMITIDOS POR EL FUERO CAYT
CONTRAVENCIONAL	CODIGO CONTRAVENCIONAL	82 - RUIDOS MOLESTOS (Art. 85 según TC Ley 5666 y modif.)
CONTRAVENCIONAL	CODIGO CONTRAVENCIONAL	85 - PORTAR ARMAS NO CONVENCIONALES EN LA VIA PUBLICA, SIN CAUSA QUE LO JUSTIFIQUE (Art. 88 según TC Ley 5666 y modif.)
CONTRAVENCIONAL	CODIGO CONTRAVENCIONAL	70 - AFECTAR LA SEÑALIZACION DISPUESTA POR AUTORIDAD PUBLICA (Art. 71 según TC Ley 5666 y modif.)
CONTRAVENCIONAL	CODIGO CONTRAVENCIONAL	98 - PROVOCAR A LA PARCIALIDAD CONTRARIA EN OCASION DE UN ESPECTACULO DEPORTIVO (Art. 100 según TC Ley 5666 y modif.)
CONTRAVENCIONAL	CODIGO CONTRAVENCIONAL	86 - ENTREGAR INDEBIDAMENTE ARMAS, EXPLOSIVOS O SUSTANCIAS VENENOSAS (Art. 89 según TC Ley 5666 y modif.)
CONTRAVENCIONAL	CODIGO CONTRAVENCIONAL	112 - PARTICIPAR, DISPUTAR U ORGANIZAR COMPETENCIAS DE VELOCIDAD O DESTREZA EN VIA PUBLICA (Art. 115 según TC Ley 5666 y modif.)
CONTRAVENCIONAL	CODIGO CONTRAVENCIONAL	114 - INCUMPLIR OBLIGACIONES LEGALES (Art. 116 según TC Ley 5666 y modif.)
CONTRAVENCIONAL	CODIGO CONTRAVENCIONAL	110 BIS - ENCUBRIMIENTO DE ACTIVIDADES DE BAILE O LOCALES HABILITADOS PARA EL INGRESO MASIVO DE PERSONAS (Art. 113 según TC Ley 5666 y modif.)
CONTRAVENCIONAL	CODIGO CONTRAVENCIONAL	58 - INGRESAR O PERMANECER CONTRA LA VOLUNTAD DEL TITULAR DEL DERECHO DE ADMISION (Art. 58 según TC Ley 5666 y modif.)
CONTRAVENCIONAL	CODIGO CONTRAVENCIONAL	57 - OBSTACULIZAR INGRESO O SALIDA DE LUGARES PUBLICOS O PRIVADOS (Art. 57 según TC Ley 5666 y modif.)
CONTRAVENCIONAL	CODIGO CONTRAVENCIONAL	90 - PERTURBAR FILAS, INGRESO O NO RESPETAR VALLADO (Art. 92 según TC Ley 5666 y modif.)
CONTRAVENCIONAL	CODIGO CONTRAVENCIONAL	96 - OMITIR RECAUDOS DE ORGANIZACION Y SEGURIDAD RESPECTO DE UN ESPECTACULO MASIVO (Art. 98 según TC Ley 5666 y modif.)
CONTRAVENCIONAL	CODIGO CONTRAVENCIONAL	106 BIS - BANDERAS (Art. 108 bis según TC Ley 5666 y modif.)
CONTRAVENCIONAL	CODIGO CONTRAVENCIONAL	113 - VIOLAR BARRERAS FERROVIARIAS
CONTRAVENCIONAL	CODIGO CONTRAVENCIONAL	89 - VENDER ALCOHOL EN HORARIO NOCTURNO (DE VEINTITRES A OCHO HORAS)
CONTRAVENCIONAL	CODIGO CONTRAVENCIONAL	110 - OBSTRUIR SALIDA O DESCONCENTRACION (Art. 112 según TC Ley 5666 y modif.)
CONTRAVENCIONAL	CODIGO CONTRAVENCIONAL	81 - OFERTA Y DEMANDA DE SEXO EN ESPACIOS PUBLICOS (Art. 84 según TC Ley 5666 y modif.)
CONTRAVENCIONAL	CODIGO CONTRAVENCIONAL	113 BIS - VIOLACION DE SEMAFORO ROJO
CONTRAVENCIONAL	CODIGO CONTRAVENCIONAL	56 - ESPANTAR O AZUZAR ANIMALES (Art. 56 según TC Ley 5666 y modif.)
CONTRAVENCIONAL	CODIGO CONTRAVENCIONAL	75 - USAR INDEBIDAMENTE CREDENCIAL O DISTINTIVO (Art. 78 según TC Ley 5666 y modif.)
CONTRAVENCIONAL	CODIGO CONTRAVENCIONAL	92 - VENDER ENTRADAS O PERMITIR INGRESO EN EXCESO A UN ESPECTACULO MASIVO (Art. 94 según TC Ley 5666 y modif.)
CONTRAVENCIONAL	CODIGO CONTRAVENCIONAL	104 - SUMINISTRAR O GUARDAR BEBIDAS ALCOHOLICAS (Art. 106 según TC Ley 5666 y modif.)
CONTRAVENCIONAL	CODIGO CONTRAVENCIONAL	106 - INGRESAR ARTEFACTOS PIROTECNICOS A UN ESPECTACULO MASIVO (Art. 108 según TC Ley 5666 y modif.)
CONTRAVENCIONAL	CODIGO CONTRAVENCIONAL	87 - USAR INDEBIDAMENTE ARMAS (Art. 90 según TC Ley 5666 y modif.)
CONTRAVENCIONAL	CODIGO CONTRAVENCIONAL	52 - HOSTIGAR, MALTRATAR, INTIMIDAR (Art. 52 según TC Ley 5666 y modif.)
CONTRAVENCIONAL	CODIGO CONTRAVENCIONAL	62 - SUMINISTRAR MATERIAL PORNOGRAFICO A UNA PERSONA MENOR DE DIECIOCHO AÑOS (Art. 63 según TC Ley 5666 y modif.)
CONTRAVENCIONAL	CODIGO CONTRAVENCIONAL	71 - AFECTAR SERVICIOS DE EMERGENCIA O SEGURIDAD (Art. 72 según TC Ley 5666 y modif.)
CONTRAVENCIONAL	CODIGO CONTRAVENCIONAL	72 - FALSA DENUNCIA (Art. 73 según TC Ley 5666 y modif.)
CONTRAVENCIONAL	CODIGO CONTRAVENCIONAL	79 - CUIDAR COCHES SIN AUTORIZACION LEGAL (Art. 82 según TC Ley 5666 y modif.)
CONTRAVENCIONAL	CODIGO CONTRAVENCIONAL	59 - INDUCIR A MENOR DE EDAD A MENDIGAR (Art. 59 según TC Ley 5666 y modif.)
CONTRAVENCIONAL	CODIGO CONTRAVENCIONAL	102 - ARROJAR COSAS O SUSTANCIAS QUE PUEDAN CAUSAR LESIONES, DAÑOS O MOLESTIAS A TERCEROS (Art. 104 según TC Ley 5666 y modif.)
CONTRAVENCIONAL	CODIGO CONTRAVENCIONAL	107 - GUARDAR ARTEFACTOS PIROTECNICOS EN OCASION DE UN ESPECTACULO MASIVO (Art. 109 según TC Ley 5666 y modif.)
CONTRAVENCIONAL	CODIGO CONTRAVENCIONAL	117 - PROMOVER, COMERCIAR U OFERTAR (Art. 119 según TC Ley 5666 y modif.)
CONTRAVENCIONAL	CODIGO CONTRAVENCIONAL	69 - AFECTAR EL FUNCIONAMIENTO DE SERVICIOS PUBLICOS INTENCIONALMENTE (Art. 70 según TC Ley 5666 y modif.)
CONTRAVENCIONAL	CODIGO CONTRAVENCIONAL	109 - GUARDAR ELEMENTOS APTOS PARA LA VIOLENCIA CON MOTIVO O EN OCASION DE UN ESPECTACULO MASIVO (Art. 111 según TC Ley 5666 y modif.)
CONTRAVENCIONAL	CODIGO CONTRAVENCIONAL	68 - PERTURBAR CEREMONIAS RELIGIOSAS O SERVICIOS FUNEBRES (Art. 69 según TC Ley 5666 y modif.)
CONTRAVENCIONAL	CODIGO CONTRAVENCIONAL	93 - INGRESAR SIN ENTRADA, AUTORIZACION O INVITACION A UN ESPECTACULO MASIVO (Art. 95 según TC Ley 5666 y modif.)
CONTRAVENCIONAL	CODIGO CONTRAVENCIONAL	84 - OCUPAR LA VIA PUBLICA C/FINES LUCRATIVOS EXCEDIENDO LAS MEDIDAS AUTORIZADAS (Art. 87 según TC Ley 5666 y modif.)
CONTRAVENCIONAL	CODIGO CONTRAVENCIONAL	97 - ALTERAR PROGRAMA. QUIEN, SIN EXISTIR MOTIVOS DE FUERZA MAYOR, SUSTITUYE ATLETAS, JUGADORES O ARTISTAS. (Art. 99 según TC Ley 5666 y modif.)
CONTRAVENCIONAL	CODIGO CONTRAVENCIONAL	115 - AGRAVANTES GENERICOS (Art. 117 según TC Ley 5666 y modif.)
CONTRAVENCIONAL	CODIGO CONTRAVENCIONAL	66 - ALTERAR IDENTIFICACION DE LAS SEPULTURAS (Art. 67 según TC Ley 5666 y modif.)
CONTRAVENCIONAL	CODIGO CONTRAVENCIONAL	65 - DISCRIMINAR (Art. 66 según TC Ley 5666 y modif.)
CONTRAVENCIONAL	CODIGO CONTRAVENCIONAL	101 - INCITAR AL DESORDEN EN OCASION DE UN ESPECTACULO MASIVO, DE CARACTER ARTISTICO O DEPORTIVO (Art. 103 según TC Ley 5666 y modif.)
CONTRAVENCIONAL	CODIGO CONTRAVENCIONAL	99 - AFECTAR EL DESARROLLO DEL ESPECTACULO (Art. 101 según TC Ley 5666 y modif.)
CONTRAVENCIONAL	CODIGO CONTRAVENCIONAL	91 - REVENDER ENTRADAS PARA UN ESPECTACULO MASIVO, DE CARACTER ARTISTICO O DEPORTIVO (Art. 93 según TC Ley 5666 y modif.)
CONTRAVENCIONAL	CODIGO CONTRAVENCIONAL	100 - PRODUCIR AVALANCHAS O AGLOMERACIONES EN OCASION DE UN ESPECTACULO MASIVO (Art. 102 según TC Ley 5666 y modif.)
CONTRAVENCIONAL	CODIGO CONTRAVENCIONAL	64 - SUMINISTRAR INDEBIDAMENTE PRODUCTOS INDUSTRIALES O FARMACEUTICOS (Art. 65 según TC Ley 5666 y modif.)
CONTRAVENCIONAL	CODIGO CONTRAVENCIONAL	108 - PORTAR ELEMENTOS APTOS PARA LA VIOLENCIA (Art. 110 según TC Ley 5666 y modif.)
CONTRAVENCIONAL	CODIGO CONTRAVENCIONAL	78 - OBSTRUCCION DE LA VIA PUBLICA (Art. 81 según TC Ley 5666 y modif.)
CONTRAVENCIONAL	CODIGO CONTRAVENCIONAL	105 - INGRESAR O CONSUMIR BEBIDAS ALCOHOLICAS EN ESPECTACULO MASIVO (Art. 107 según TC Ley 5666 y modif.)
CONTRAVENCIONAL	CODIGO CONTRAVENCIONAL	50 - CANCELACION DE REGISTROS (Art. 50 según TC Ley 5666 y modif.)
CONTRAVENCIONAL	CODIGO CONTRAVENCIONAL	73 BIS - VIOLAR INHABILITACION PARA CONDUCIR (Art. 75 según TC Ley 5666 y modif.)
CONTRAVENCIONAL	CODIGO CONTRAVENCIONAL	76 - APARENCIA FALSA PARA QUE SE LE PERMITA O FACILITE LA ENTRADA A UN DOMICILIO O LUGAR PRIVADO (Art. 79 según TC Ley 5666 y modif.)
CONTRAVENCIONAL	CODIGO CONTRAVENCIONAL	88 - FABRICAR, TRANSPORTAR, ALMACENAR, GUARDAR O COMERCIALIZAR S/AUTORIZ. ARTEFACTOS PIROTECNICOS (Art. 91 según TC Ley 5666 y modif.)
CONTRAVENCIONAL	CODIGO CONTRAVENCIONAL	118 - VIOLAR REGLAMENTACION (Art. 120 según TC Ley 5666 y modif.)
CONTRAVENCIONAL	CODIGO CONTRAVENCIONAL	83 - USAR INDEBIDAMENTE EL ESPACIO PUBLICO C/FINES LUCRATIVOS (NO AUTORIZADAS) (Art. 86 según TC Ley 5666 y modif.)
CONTRAVENCIONAL	CODIGO CONTRAVENCIONAL	55 - ORGANIZAR O PROMOVER JUEGOS O COMPETENCIAS DE CONSUMO DE ALCOHOL (Art. 55 según TC Ley 5666 y modif.)
CONTRAVENCIONAL	CODIGO CONTRAVENCIONAL	73 TER - ASUNSION FALSA DE CONTRAVENCION O FALTA (Art. 76 según TC Ley 5666 y modif.)
CONTRAVENCIONAL	CODIGO CONTRAVENCIONAL	116 - ORGANIZAR Y EXPLOTAR JUEGO SIN AUTORIZACION, HABILITACION O LICENCIA (Art. 118 según TC Ley 5666 y modif.)
CONTRAVENCIONAL	CODIGO CONTRAVENCIONAL	95 - ACCEDER A LUGARES DISTINTOS SEGUN ENTRADA O AUTORIZACION (Art. 97 según TC Ley 5666 y modif.)
CONTRAVENCIONAL	CODIGO CONTRAVENCIONAL	54 - COLOCAR O ARROJAR SUSTANCIAS INSALUBRES O COSAS DAÑINAS EN LUGARES PUBLICOS (Art. 54 según TC Ley 5666 y modif.)
CONTRAVENCIONAL	CODIGO CONTRAVENCIONAL	111 - CONDUCIR CON MAYOR CANTIDAD DE ALCOHOL EN SANGRE DEL PERMITIDO O BAJO LOS EFECTOS DE ESTUPEFACIENTES (Art. 114 según TC Ley 5666 y modif.)
CONTRAVENCIONAL	CODIGO CONTRAVENCIONAL	103 - SUMINISTRAR ELEMENTOS APTOS PARA AGREDIR EN EL LUGAR EN QUE SE DESARROLA UN ESPECTACULO MASIVO (Art. 105 según TC Ley 5666 y modif.)
CONTRAVENCIONAL	CODIGO CONTRAVENCIONAL	65 BIS - ACOSO SEXUAL EN ESPACIO PÚBLICO (Art. 65 bis según TC Ley 5666 y modif.)
CONTRAVENCIONAL	CODIGO CONTRAVENCIONAL	61 - TOLERAR O ADMITIR LA PRESENCIA DE PERSONAS MENORES EN LUGARES NO AUTORIZADOS (Art. 62 según TC Ley 5666 y modif.)
CONTRAVENCIONAL	CODIGO CONTRAVENCIONAL	77 - FRUSTRAR UNA SUBASTA PUBLICA (Art. 80 según TC Ley 5666 y modif.)
CONTRAVENCIONAL	CODIGO CONTRAVENCIONAL	67 - INHUMAR, EXHUMAR O PROFANAR CADAVER HUMANO, VIOLAR SEPULCROS, O DISPENSAR CENIZAS (Art. 68 según TC Ley 5666 y modif.)
CONTRAVENCIONAL	CODIGO CONTRAVENCIONAL	63 - SUMINISTRAR OBJETOS PELIGROSOS A MENORES (Art. 64 según TC Ley 5666 y modif.)

ANEXO II
CATEGORÍAS-MATERIAS-OBJETOS
PCyF

CONTRAVENCIONAL	CODIGO CONTRAVENCIONAL	94 - INGRESAR SIN AUTORIZACION A LUGARES RESERVADOS A LOS PARTICIPANTES DEL ESPECTACULO MASIVO (Art. 96 según TC Ley 5666 y modif.)
CONTRAVENCIONAL	CODIGO CONTRAVENCIONAL	80 - ENSUCIAR BIENES DE PROPIEDAD PUBLICA O PRIVADA (Art. 83 según TC Ley 5666 y modif.)
CONTRAVENCIONAL	CODIGO CONTRAVENCIONAL	58 BIS - DERECHO DE ADMISION (Art. 58 bis según TC Ley 5666 y modif.)
CONTRAVENCIONAL	CODIGO CONTRAVENCIONAL	96 BIS - OMITIR RECAUDOS DURANTE UN EVENTO MASIVO (Art. 98 bis según TC Ley 5666 y modif.)
CONTRAVENCIONAL	CODIGO CONTRAVENCIONAL	60 - SUMINISTRAR ALCOHOL A PERSONAS MENORES DE EDAD (Art. 61 según TC Ley 5666 y modif.)
CONTRAVENCIONAL	CODIGO CONTRAVENCIONAL	74 - EJERCER ILEGITIMAMENTE UNA ACTIVIDAD PARA LA CUAL SE LE HA REVOCADO LA LICENCIA O AUTORIZACION (Art. 77 según TC Ley 5666 y modif.)
CONTRAVENCIONAL	CODIGO CONTRAVENCIONAL	59 BIS - PROMOCION Y/O PUBLICIDAD P/ PARTICIPAR EN ACTOS SEXUALES C/INTERVENCION D NIÑOS,NIÑAS Y ADOLESC (Art. 60 según TC Ley 5666 y modif.)
CONTRAVENCIONAL	CODIGO CONTRAVENCIONAL	53 - AGRAVANTES (CONDUCTAS DESCRIPTAS EN LOS ARTICULOS 51 Y 52) (Art. 53 según TC Ley 5666 y modif.)
CONTRAVENCIONAL	CODIGO CONTRAVENCIONAL	73 - VIOLAR CLAUSURA IMPUESTA POR AUTORIDAD JUDICIAL O ADMINISTRATIVA (Art. 74 según TC Ley 5666 y modif.)
CONTRAVENCIONAL	CODIGO CONTRAVENCIONAL	51 - PELEAR. TOMAR PARTE EN UNA AGRESION EN LUGAR PUBLICO O DE ACCESO PUBLICO (Art. 51 según TC Ley 5666 y modif.)
EJECUCION DE MULTAS	CODIGO CONTRAVENCIONAL	23 - EJECUCION MULTA DETERMINADA POR CONTROLADOR
ELECTORAL	ELECTORAL	L 268 - INFRACCION A LA LEY 268
ELECTORAL	ELECTORAL	CAP III - CAPITULO III DE LA LEY 268
ELECTORAL	ELECTORAL	5º - INFRACCION A LA LEY 268
ELECTORAL	ELECTORAL	4 L 268 - INFRACCION IDENTIFICACION DE IMPRENTA/ACREDITACION GASTOS - LEY ELECTORAL 268
ELECTORAL	ELECTORAL	17 INC. A) L 268 - INFRACCION INFORME INGRESOS Y EGRESOS (CONTROL APORTES Y GASTOS) LEY ELECTORAL 268
ELECTORAL	ELECTORAL	24 - ART 24 LEY 268 CAMPAÑAS ELECTORALES
ELECTORAL	ELECTORAL	2 L 268 - INFRACCION TIEMPO DE CAMPAÑA ELECTORAL - LEY ELECTORAL 268
ELECTORAL	ELECTORAL	INFRACCION - CODIGO ELECTORAL NACIONAL
ELECTORAL	ELECTORAL	17 B - ART. 17 INC. B DE LA LEY 268
ELECTORAL	ELECTORAL	17 (ULTIMO PARRAFO) L 268 - INFRACCION INFORME DE CARACTER PUBLICO (CONTROL DE APORTES Y GASTOS) LEY ELECTORAL 268
ELECTORAL	ELECTORAL	20 - ART 20 LEY 268 CAMPAÑAS ELECTORALES
ELECTORAL	ELECTORAL	19 - ART. 19 LEY 268 CAMPAÑAS ELECTORALES
ELECTORAL	ELECTORAL	139 INC. D. SUPPLANTARE A UN SUPRAGANTE O VOTARE MAS DE UNA VEZ EN LA MISMA ELECCION
EXHORTO	EXHORTO - CODIGO PROCESAL PENAL DE LA NACION	135 - EXHORTOS DE OTRAS JURISDICCIONES (P/DELITO)
EXHORTO	EXHORTO - CODIGO PROCESAL PENAL DE LA NACION	134 - EXHORTOS CON TRIBUNALES EXTRANJEROS (P/DELITO)
EXHORTO	EXHORTO - CONTRAVENCIONAL	47 - EXHORTO POR DELITO
EXHORTO	EXHORTO - FALTAS	EXHORTO POR CONTRAVENCION
FALTA	CODIGO DE FALTAS	EXHORTO POR FALTA
FALTA	CODIGO DE FALTAS	5.1.5 - VIOLACION DE PRECIOS O TARIFAS
FALTA	CODIGO DE FALTAS	6.1.34 - CIRCULACION MARCHA ATRAS
FALTA	CODIGO DE FALTAS	1.4.4 - DE LOS MANIFIESTOS Y TARJETAS DE CONTROL DE RESIDUOS
FALTA	CODIGO DE FALTAS	4.1.16.1 - INGRESO INDEBIDO DE PERSONAS
FALTA	CODIGO DE FALTAS	2.1.2 - CONDUCTORES ELECTRICOS
FALTA	CODIGO DE FALTAS	1.1.3 - ALIMENTO ALTERADO
FALTA	CODIGO DE FALTAS	1.3.32 - INCUMPLIMIENTO POR PARTE DE LOS GRANDES GENERADORES, TRANSPORTISTAS Y RESPONSABLES
FALTA	CODIGO DE FALTAS	6.1.86 - ABONADO SIN EQUIPO
FALTA	CODIGO DE FALTAS	6.1.58 - CASCO PROTECTOR
FALTA	CODIGO DE FALTAS	4.1.12 - PROMOCION EN VIA PUBLICA
FALTA	CODIGO DE FALTAS	2.1.9 - VOLQUETE SIN IDENTIFICAR
FALTA	CODIGO DE FALTAS	3.2.2 - NO INSTALACION DE FILTROS DE CONTENIDO SOBRE PAGINAS PORNOGRAFICAS
FALTA	CODIGO DE FALTAS	3.1.2 - PUBLICIDAD ESTATICA CIGARRILLOS
FALTA	CODIGO DE FALTAS	3.1.4 - PUBLICIDAD ENGAÑOSA
FALTA	CODIGO DE FALTAS	6.1.12 - REVISION TECNICA
FALTA	CODIGO DE FALTAS	6.1.42 - PROHIBICION DE CIRCULAR
FALTA	CODIGO DE FALTAS	6.1.77 - ASIGNACION DE VIAJES DE RADIOTAXI A TAXIS SIN LICENCIA DE TAXI
FALTA	CODIGO DE FALTAS	1.3.2.2 - EXTRACCION DE AGUAS PUBLICAS SIN AUTORIZACION
FALTA	CODIGO DE FALTAS	1.3.6.2 - EXENCION DE SANCION
FALTA	CODIGO DE FALTAS	6.1.78 - REQUISITOS DEL ABONADO
FALTA	CODIGO DE FALTAS	1.7.2 - OBLIGACION DE ESTAR INSCRIPTO EN REGISTRO DE PRODUCTORES DE EVENTOS
FALTA	CODIGO DE FALTAS	6.1.1 - FALTA DE PORTACION DE LICENCIA
FALTA	CODIGO DE FALTAS	3.1.5 - DESVIO DE CLIENTELA
FALTA	CODIGO DE FALTAS	6.1.71 - CONDUCTORES PRINCIPIANTES
FALTA	CODIGO DE FALTAS	6.1.50 - TRANSPORTE DE CARGA
FALTA	CODIGO DE FALTAS	6.1.18 - DISPOSITIVO DE CONTROL DE RUIDO Y SILENCIADOR
FALTA	CODIGO DE FALTAS	6.1.29 - CIRCULACION EN SENTIDO CONTRARIO
FALTA	CODIGO DE FALTAS	2.3.10 - DEPOSITO DE MATERIALES EN LA VIA PUBLICA
FALTA	CODIGO DE FALTAS	1.1.12 - UTILIZACION MEDIOS ENGAÑOSOS
FALTA	CODIGO DE FALTAS	6.1.69 - SEÑALIZACION DE OBRAS
FALTA	CODIGO DE FALTAS	6.1.3 - CONDICIONES DE LA LICENCIA
FALTA	CODIGO DE FALTAS	6.1.47 - REQUISITOS DE LOS VEHICULOS DE TRANSPORTE DE PASAJEROS
FALTA	CODIGO DE FALTAS	2.1.5 - AVISO DE SUSTANCIAS PELIGROSAS
FALTA	CODIGO DE FALTAS	6.1.61 - INCUMPLIMIENTOS GENERICOS EN EL SERVICIO PRIVADO DE PASAJEROS
FALTA	CODIGO DE FALTAS	3.1.11 - FALSEDADE DOCUMENTAL
FALTA	CODIGO DE FALTAS	6.1.40 - PRIORIDAD DE PASO DE LOS PEATONES
FALTA	CODIGO DE FALTAS	3.2.4 - PROHIBICION A INGRESAR A BAÑO EXCLUSIVO NIÑOS MENORES DE DIEZ AÑOS
FALTA	CODIGO DE FALTAS	6.1.25 - TAPA DE COMBUSTIBLE
FALTA	CODIGO DE FALTAS	9.1.4 - INSTALACION PROHIBIDA DE SIRENAS O BALIZAS
FALTA	CODIGO DE FALTAS	6.1.9 - PLACAS DE DOMINIO
FALTA	CODIGO DE FALTAS	6.1.49 TER - INCUMPLIMIENTO DE OBLIGACIONES SERVICIO DE RADIOTAXI. NO APLICACION DE TARIFA DE TAXI VIGENTE.
FALTA	CODIGO DE FALTAS	6.1.41 - CARRILES O VIAS PROHIBIDAS
FALTA	CODIGO DE FALTAS	3.1.6 - COMERCIALIZACION DE PRENDAS DEPORTIVAS PARA NIÑOS C/PUBLICIDAD DE BEBIDAS ALCOH.
FALTA	CODIGO DE FALTAS	6.1.53 - ESTACIONAMIENTO MEDIDO
FALTA	CODIGO DE FALTAS	2.2.1 - PERMISO Y PLANOS DE OBRA
FALTA	CODIGO DE FALTAS	2.2.5 - NUMERACION DE INMUEBLE
FALTA	CODIGO DE FALTAS	6.1.81 - NOMINA DE ABONADOS
FALTA	CODIGO DE FALTAS	1.3.11 BIS - VOLANTES EN VIA PUBLICA DE CONTENIDO SEXUAL
FALTA	CODIGO DE FALTAS	6.1.37 - OBSTRUCCION DE VIA
FALTA	CODIGO DE FALTAS	1.4.5 - VESTIMENTA Y EQUIPOS
FALTA	CODIGO DE FALTAS	11.1.5 - UTILIZACION DE ARMAMENTO NO REGISTRADO
FALTA	CODIGO DE FALTAS	4.1.13 - INCUMPLIMIENTO HORARIO
FALTA	CODIGO DE FALTAS	6.1.31 - CONDUCCION PELIGROSA
FALTA	CODIGO DE FALTAS	1.3.2.4 - VERTIDO, ARROJO Y/O VUELCO DE ELEMENTOS EN SUMIDEROS
FALTA	CODIGO DE FALTAS	1.6.4 - RECIBO DE ACEITES POR TRANSPORTISTA NO REGISTRADO (OPERADOR)
FALTA	CODIGO DE FALTAS	6.1.15 - LIMITADOR DE VELOCIDAD
FALTA	CODIGO DE FALTAS	4.1.21 - GIMNASIOS
FALTA	CODIGO DE FALTAS	6.1.1.1 - CONDUCIR SIN POSEER LICENCIA
FALTA	CODIGO DE FALTAS	1.3.9.2.3 - OBSTACULIZACION DEL SERVICIO PUBLICO DE HIGIENE URBANA
FALTA	CODIGO DE FALTAS	5.1.13 - FABRICACION DE INDUMENTARIA LEY DE TALLES
FALTA	CODIGO DE FALTAS	1.2.5 - UNIDAD DE TRATAMIENTO DE RESIDUOS PATOGENICOS
FALTA	CODIGO DE FALTAS	2.1.14 - PELIGRO DE DERRUMBES
FALTA	CODIGO DE FALTAS	3.1.8 - DAÑO AL ESPACIO PUBLICO
FALTA	CODIGO DE FALTAS	1.3.5.1 - CUMPLIMIENTO. PROHIBICION DE FUMAR
FALTA	CODIGO DE FALTAS	4.1.1.1 - EJERCICIO DE ACTIVIDAD LUCRATIVA SIN PERMISO/REGISTRO

ANEXO II
CATEGORÍAS-MATERIAS-OBJETOS
PCyF

FALTA	CODIGO DE FALTAS	1.3.10 BIS - DESCARGA DE DESECHOS EN LA VIA PUBLICA
FALTA	CODIGO DE FALTAS	1.3.30 - ENVEHENAMIENTO DE AVES
FALTA	CODIGO DE FALTAS	6.1.48 - DISPOSITIVO DE ALCOHOLEMIA EN TRANSPORTE ESCOLAR
FALTA	CODIGO DE FALTAS	1.3.29 - MALTRATO A AVES
FALTA	CODIGO DE FALTAS	12.1.4 DESTRUCCION TOTAL DEL PATRIMONIO CULTURAL
FALTA	CODIGO DE FALTAS	1.3.5 - DETERGENTES NO BIODEGRADABLES
FALTA	CODIGO DE FALTAS	6.1.49 SEXIES - OBLIGACION DE PORTAR FICHA IDENTIFICATORIA
FALTA	CODIGO DE FALTAS	6.1.60 - BICICLETAS
FALTA	CODIGO DE FALTAS	4.1.11.1 - INSTALA O HAGA INSTALAR ESTRUCTURAS EN ESPACIO PUBLICO
FALTA	CODIGO DE FALTAS	1.3.11 - VOLANTES EN LA VIA PUBLICA
FALTA	CODIGO DE FALTAS	5.1.17 - OPCION DE ALIMENTOS APTOS CELIACOS
FALTA	CODIGO DE FALTAS	1.4.8 - PRESTACION ININTERRUMPIDA DEL SERVICIO
FALTA	CODIGO DE FALTAS	1.3.2.7 - MODIFICACION ESTRUCTURAL DEL SUMIDERO
FALTA	CODIGO DE FALTAS	2.1.11 - DISPOSITIVOS DE SEGURIDAD
FALTA	CODIGO DE FALTAS	3.1.12 - REITERACION
FALTA	CODIGO DE FALTAS	6.1.65 - NEGATIVA A SOMETERSE A CONTROL - (SEGUN INCOMP. L 2148)
FALTA	CODIGO DE FALTAS	1.3.25 - CARENCIA DE RECIPIENTE PARA ENVASES DESCARTABLES
FALTA	CODIGO DE FALTAS	1.3.1.4 - AMPLIACIONES Y MODIFICACIONES CLANDESTINAS
FALTA	CODIGO DE FALTAS	2.1.13 - SALIENTES (CON PELIGRO DE CAIDA)
FALTA	CODIGO DE FALTAS	1.7 - OBLIGACION DE PRESENTAR INFORME DE MEDICION DE RADIACIONES
FALTA	CODIGO DE FALTAS	6.1.91 - SERVICIO DE RADIOTAXI SIN ABONO
FALTA	CODIGO DE FALTAS	1.7.6 - OBLIGACION DE EXHIBIR CONSTANCIA O CERTIFICADO DE INSCRIPCION
FALTA	CODIGO DE FALTAS	2.2.4 - MUROS DIVISORIOS
FALTA	CODIGO DE FALTAS	6.1.66 - CONTRIBUCION A CONDUCCION PELIGROSA - (SEGUN INCOMP. L 2148)
FALTA	CODIGO DE FALTAS	11.1.13 - FALTA DE DOCUMENTACION
FALTA	CODIGO DE FALTAS	11.1.16 BIS - FALTA DE INSCRIPCION DE CAMARAS DE VIGILANCIA
FALTA	CODIGO DE FALTAS	6.1.49 BIS - PRESTACION DE SERVICIO PUBLICO DE TAXIS SIN HABILITACION
FALTA	CODIGO DE FALTAS	1.3.7.2 - MENOSCABO AL ARBOLADO PUBLICO URBANO
FALTA	CODIGO DE FALTAS	6.1.57 - INDICACIONES DE LA AUTORIDAD
FALTA	CODIGO DE FALTAS	9.1.1.3 - ELUSION DE PAGO DE TARIFA DE TRANSPORTE PUBLICO FERROVIARIO
FALTA	CODIGO DE FALTAS	6.1.51 - CARGA Y DESCARGA
FALTA	CODIGO DE FALTAS	6.1.56 - SENDA PEATONAL
FALTA	CODIGO DE FALTAS	6.1.75 - HABILITACION DE EMPRESA DE RADIOTAXI VENCIDA
FALTA	CODIGO DE FALTAS	2.2.2 - FALSEDAD DE DATOS
FALTA	CODIGO DE FALTAS	1.3.26 - CAZA DE PAJAROS
FALTA	CODIGO DE FALTAS	2.2.14 - SANCION GENERICA
FALTA	CODIGO DE FALTAS	3.1.9 - DETERIORO DE BIENES CATALOGADOS
FALTA	CODIGO DE FALTAS	1.3.1.3 - FALSEDAD DOCUMENTAL
FALTA	CODIGO DE FALTAS	12.1.2 DAÑO GENERICO SOBRE PATRIMONIO CULTURAL
FALTA	CODIGO DE FALTAS	1.1.14 - ALIMENTOS Y/O BEBIDAS SALUDABLES EN ESTABLECIMIENTOS
FALTA	CODIGO DE FALTAS	6.1.28 - EXCESO DE VELOCIDAD
FALTA	CODIGO DE FALTAS	6.1.49 QUATER - NEGACION DEL TRANSPORTE DE PASAJEROS
FALTA	CODIGO DE FALTAS	6.1.54 - ESTACIONAMIENTO SOBRE LA VEREDA
FALTA	CODIGO DE FALTAS	9.1.1 - OBSTRUCCION DE INSPECCION
FALTA	CODIGO DE FALTAS	7.1.1 - PESAS Y MEDIDAS
FALTA	CODIGO DE FALTAS	2.2.13 - INFRACCION REGLAMENTOS SEGURIDAD Y BIENESTAR VIVIENDAS PARTICULARES
FALTA	CODIGO DE FALTAS	6.1.2 - LICENCIA VENCIDA
FALTA	CODIGO DE FALTAS	1.3.2.1 - EFLUENTES
FALTA	CODIGO DE FALTAS	2.2.15 - AREAS DESCUBIERTAS
FALTA	CODIGO DE FALTAS	1.1.13 - ENVASES UNIBUSO DE ADEREZOS
FALTA	CODIGO DE FALTAS	1.3.31 - VEHICULO ABANDONADO EN LA VIA PUBLICA
FALTA	CODIGO DE FALTAS	1.7.5 - OBLIGACION DE ENCONTRARSE INSCRIPTO EN EL REGISTRO DE EMPRESA DE SERVICIOS DE FUMIGACION
FALTA	CODIGO DE FALTAS	2.2.9 - FALTA DE VIVIENDA DEL ENCARGADO
FALTA	CODIGO DE FALTAS	11.1.14 - INCUMPLIMIENTO DE LOS CENTROS DE FORMACION
FALTA	CODIGO DE FALTAS	2.1.7 - VOLQUETE MAL UBICADO
FALTA	CODIGO DE FALTAS	11.1.16 - FALTA DE INSCRIPCION DE TECNICOS
FALTA	CODIGO DE FALTAS	11.1.3 - INCUMPLIMIENTO DEBERES INFORMACION
FALTA	CODIGO DE FALTAS	2.1.25 - INCUMPLIR OBLIGACION DE SUMINISTRAR INFORMACION INSTALAC. AFECTEN ESPACIO AEREO
FALTA	CODIGO DE FALTAS	6.1.49 - REQUISITOS DE LOS VEHICULOS DE TRANSPORTE DE CARGA Y DE PASAJEROS
FALTA	CODIGO DE FALTAS	6.1.52 - ESTACIONAMIENTO PROHIBIDO
FALTA	CODIGO DE FALTAS	6.1.26 - TELEFONOS CELULARES O REPRODUCTORES DE SONIDO
FALTA	CODIGO DE FALTAS	2.1.16 - MANTENIMIENTO DE CERCAS Y ACERAS
FALTA	CODIGO DE FALTAS	1.2.4 - PREVENCIÓN DE ENFERMEDADES TRANSMISIBLES
FALTA	CODIGO DE FALTAS	1.6.3 - ENTREGA DE ACEITES A OPERADOR NO REGISTRADO
FALTA	CODIGO DE FALTAS	1.3.9.2.1 - GESTION DE RESIDUOS SIN AUTORIZACION
FALTA	CODIGO DE FALTAS	9.1.2 - USO PROHIBIDO DE TITULOS
FALTA	CODIGO DE FALTAS	1.1.4 - ALIMENTO CONTAMINADO
FALTA	CODIGO DE FALTAS	6.1.70 - PARADAS, OTRAS SEÑALES Y SIMBOLOS
FALTA	CODIGO DE FALTAS	1.1.7 - INTRODUCCION CLANDESTINA DE ALIMENTOS
FALTA	CODIGO DE FALTAS	4.1.18 - EXHIBICION INDEBIDA DE BEBIDAS ALCOHOLICAS
FALTA	CODIGO DE FALTAS	1.3.33 - REINCIDENCIA
FALTA	CODIGO DE FALTAS	2.2.7 - INSTALACION DE REDES TELEVISION POR CABLE
FALTA	CODIGO DE FALTAS	1.1.8 - PRODUCTOS DERIVADOS DE ORIGEN ANIMAL
FALTA	CODIGO DE FALTAS	2.2.17 - DEBER DE CONTRATAR EMPRESA INSCRIPTA EN EL REGISTRO PUBLICO DE DEMOLEDORES Y EXCAVADORES
FALTA	CODIGO DE FALTAS	1.3.28 - DESTRUCCION DE NIDOS
FALTA	CODIGO DE FALTAS	2.1.23 - INCUMPLIMIENTO PLAZO EJECUCION DE CIERRE
FALTA	CODIGO DE FALTAS	2.2.11 - FALTA DEL LOCAL DESTINADO AL SERVICIO DE PORTERIA
FALTA	CODIGO DE FALTAS	6.1.14 - CINTURON DE SEGURIDAD
FALTA	CODIGO DE FALTAS	1.1.15 - SERVICIO DE COMEDOR EN INSTITUCIONES EDUCATIVAS DE GESTION PRIVADA
FALTA	CODIGO DE FALTAS	11.1.12 - PRESTACION DE SERVICIO EN OBJETIVOS NO DENUNCIADOS
FALTA	CODIGO DE FALTAS	6.1.46 - OBLIGACIONES DEL CONDUCTOR
FALTA	CODIGO DE FALTAS	6.1.74 - OTORGAMIENTO DE VIAJES DE MANERA NO AUTORIZADA
FALTA	CODIGO DE FALTAS	11.1.7 - CONTRATACION DE PRESTADORES NO HABILITADOS
FALTA	CODIGO DE FALTAS	3.1.13 - CARENCIA DE PERMISOS
FALTA	CODIGO DE FALTAS	1.3.22 - DESINFECTACION Y DESRATIZACION
FALTA	CODIGO DE FALTAS	1.3.2.3 - INCUMPLIMIENTO A LAS CONDICIONES ESTABLECIDAS EN LOS PERMISOS DE USO DE AGUA PUBLICA
FALTA	CODIGO DE FALTAS	1.3.9.2 - GENERADORES DE RESIDUOS
FALTA	CODIGO DE FALTAS	2.1.15 - ZANJAS Y POZOS EN LA VIA PUBLICA
FALTA	CODIGO DE FALTAS	4.1.3 - EXPENDIO DE BEBIDAS ALCOHOLICAS
FALTA	CODIGO DE FALTAS	1.3.2.6 - CONEXION CLANDESTINA
FALTA	CODIGO DE FALTAS	1.3.15 - INCINERACION DE RESIDUOS
FALTA	CODIGO DE FALTAS	1.3.20 - NO MINIMIZAR PELIGRO EN RESIDUOS PELIGROSOS
FALTA	CODIGO DE FALTAS	4.1.19 - VENTA O EXHIBICION INDEBIDA A PERSONAS MENORES DE EDAD
FALTA	CODIGO DE FALTAS	1.1.5 - HIGIENE Y ASEO
FALTA	CODIGO DE FALTAS	11.1.10 - PERSONAS FISICAS NO HABILITADAS
FALTA	CODIGO DE FALTAS	9.1.1.2 - IMPEDIMENTO DEL FUNCIONAMIENTO DEL SERVICIO PUBLICO FERROVIARIO
FALTA	CODIGO DE FALTAS	4.1.14 - CALIFICACION DE ESPECTACULOS
FALTA	CODIGO DE FALTAS	4.1.22 - EXHIBICION DE DOCUMENTACION OBLIGATORIA
FALTA	CODIGO DE FALTAS	4.1.8 - TAXIS, TRANSPORTES ESCOLARES O REMISES CON VEHICULOS QUE INCUMPLAN REQUISITOS TECNICOS
FALTA	CODIGO DE FALTAS	8.1.1 - INCUMPLIMIENTO
FALTA	CODIGO DE FALTAS	10.1.2 - MODIFICACIONES Y/O AMPLIACIONES NO AUTORIZADAS
FALTA	CODIGO DE FALTAS	11.1.2 - PERSONAS JURIDICAS
FALTA	CODIGO DE FALTAS	5.1.1 - ROTULO FALSO

ANEXO II
CATEGORÍAS-MATERIAS-OBJETOS
PCyF

FALTA	CODIGO DE FALTAS	3.1.14 - PUBLICIDAD DE CONTENIDO SEXUAL
FALTA	CODIGO DE FALTAS	5.1.2 - INDUCCION A ERROR
FALTA	CODIGO DE FALTAS	9.1.5 - PINTURA PROHIBIDA
FALTA	CODIGO DE FALTAS	1.4.2 - FALSEDADE DOCUMENTAL
FALTA	CODIGO DE FALTAS	9.1.1.1 - FALSA ALARMA EN SERVICIO PUBLICO DE TRANSPORTE FERROVIARIO
FALTA	CODIGO DE FALTAS	4.1.1.2 - HABILITACION EN INFRACCION
FALTA	CODIGO DE FALTAS	4.1.2 - VENTA EN LA VIA PUBLICA SIN AUTORIZACION
FALTA	CODIGO DE FALTAS	12.1.5 DESTRUCCION DE PATRIMONIO CULTURAL EN FUNCION DE SU ACTIVIDAD
FALTA	CODIGO DE FALTAS	11.1.1 - PERSONAS FISICAS
FALTA	CODIGO DE FALTAS	11.1.4 - PROHIBICIONES
FALTA	CODIGO DE FALTAS	5.1.11 - PUBLICIDAD ESTABLECIMIENTO GERIATRICO
FALTA	CODIGO DE FALTAS	6.1.17 - VERTER LIQUIDOS O AGUAS SERVIDAS
FALTA	CODIGO DE FALTAS	1.2.3 - DESINFECCION DE TANQUES
FALTA	CODIGO DE FALTAS	2.1.21 - INCUMPLIMIENTO PERMISO DE OBRA
FALTA	CODIGO DE FALTAS	1.2.2 - SANITARIOS
FALTA	CODIGO DE FALTAS	1.6.6 - ESPECIFICACION DE ALMACENAMIENTO
FALTA	CODIGO DE FALTAS	3.1.1 - PUBLICIDAD EN LUGARES NO HABILITADOS DE VIA PUBLICA
FALTA	CODIGO DE FALTAS	2.2.12 - PLAYAS DE ESTACIONAMIENTO Y GARAJES
FALTA	CODIGO DE FALTAS	6.1.64 - LUCES ENCENDIDAS
FALTA	CODIGO DE FALTAS	1.3.10 - ABANDONO DE MATERIAL
FALTA	CODIGO DE FALTAS	1.6.2 - VERTER ACEITES VEGETALES Y GRASAS DE FRITURA USADOS
FALTA	CODIGO DE FALTAS	5.1.12 - VIOLACION LEY DE TALLES
FALTA	CODIGO DE FALTAS	2.1.20 - FALSEDADE DE DECLARACION JURADA
FALTA	CODIGO DE FALTAS	7.1.3 - SURTIDOR ALTERADO
FALTA	CODIGO DE FALTAS	4.1.1 - AUSENCIA DE HABILITACION Y DESVIRTUACION DE RUBRO
FALTA	CODIGO DE FALTAS	6.1.63 - VIOLACION DE SEMAFOROS
FALTA	CODIGO DE FALTAS	2.1.12 - DETERIOROS A FINCAS LINDERAS
FALTA	CODIGO DE FALTAS	2.1.6 - AVISO DE PRODUCTOS QUIMICOS
FALTA	CODIGO DE FALTAS	8.1.2 - CUMPLIMIENTO DE UN DEBER
FALTA	CODIGO DE FALTAS	6.1.30 - INVASION DE VIAS
FALTA	CODIGO DE FALTAS	1.2.1 - ALOJAMIENTO
FALTA	CODIGO DE FALTAS	1.1.9 - INTERRUPCION CADENA FRIO
FALTA	CODIGO DE FALTAS	1.3.17 - GESTION Y DISPOSICION DE RESIDUOS PATOGENICOS
FALTA	CODIGO DE FALTAS	5.1.7 - MANIOBRAS CON ENTRADAS
FALTA	CODIGO DE FALTAS	2.2.6 - INSTALACION DE MAQUINARIA
FALTA	CODIGO DE FALTAS	1.6.7 - INCUMPLIMIENTO MANIFIESTO DE GESTION DE ACEITES
FALTA	CODIGO DE FALTAS	2.1.1 - ELEMENTOS DE PREVENCIÓN CONTRA INCENDIO
FALTA	CODIGO DE FALTAS	1.3.12 - TRANSITO Y EXCREMENTO DE ANIMALES
FALTA	CODIGO DE FALTAS	6.1.36 - TRANSPORTE DE SUSTANCIAS PELIGROSAS
FALTA	CODIGO DE FALTAS	2.2.16 - ESTETICA URBANA
FALTA	CODIGO DE FALTAS	1.6.1 - ACEITES VEGETALES Y GRASAS DE FRITURA USADOS
FALTA	CODIGO DE FALTAS	2.1.23.1 - SOLIDARIDAD A EMPRESAS, DIRECTORES DE OBRA Y CONTRATISTAS
FALTA	CODIGO DE FALTAS	6.1.90 - ELIMINACION SEÑALES DE RADIOTAXI
FALTA	CODIGO DE FALTAS	11.1.9 - PERSONAS JURIDICAS NO HABILITADAS
FALTA	CODIGO DE FALTAS	4.1.7 - TAXIS, TRANSPORTES ESCOLARES Y REMISES SIN AUTORIZACION
FALTA	CODIGO DE FALTAS	6.1.5 - FACILITAR VEHICULO A MENOR
FALTA	CODIGO DE FALTAS	1.7.3 - OBLIGACION DE ESTAR INSCRIPTO EN REGISTRO PUBLICO DE LAVADEROS DE ROPA HOSPITALARIA
FALTA	CODIGO DE FALTAS	1.3.21 - INMUEBLE FALTO DE HIGIENE
FALTA	CODIGO DE FALTAS	4.1.26 - OBLIGACION DE EXHIBIR PLACA OFICIAL DE DOMINIO DEL VEHICULO PARA EXPENDIO DE COMBUSTIBLE
FALTA	CODIGO DE FALTAS	1.3.4 - OLORES
FALTA	CODIGO DE FALTAS	1.4.3 - AMPLIACIONES Y MODIFICACIONES NO DECLARADAS
FALTA	CODIGO DE FALTAS	6.1.6 - EXHIBICION DE DOCUMENTACION
FALTA	CODIGO DE FALTAS	1.2.6 - SANGRE HUMANA
FALTA	CODIGO DE FALTAS	5.1.14 - IMPORTADOR DE INDUMENTARIA LEY DE TALLES
FALTA	CODIGO DE FALTAS	10.1.3 - MEDIDAS PRECAUTORIAS Y REPARATORIAS
FALTA	CODIGO DE FALTAS	1.3.23 - LAVADO DE ACERA
FALTA	CODIGO DE FALTAS	1.5.1 - OPERACIONES CON PBC
FALTA	CODIGO DE FALTAS	3.1.10 - ALTERACION DEL PAISAJE
FALTA	CODIGO DE FALTAS	4.1.15 - VIDEO-JUEGOS PROHIBIDOS
FALTA	CODIGO DE FALTAS	1.3.9.2.2 - INCUMPLIMIENTO DE LOS DEBERES DEL GESTOR DE RESIDUOS
FALTA	CODIGO DE FALTAS	1.4.6 - CONTRATACION DEL TRATAMIENTO, TRANSPORTE Y DISPOSICION
FALTA	CODIGO DE FALTAS	7.1.2 - INSTRUMENTO ALTERADO
FALTA	CODIGO DE FALTAS	1.3.9 - RESIDUOS DOMICILIARIOS FUERA DE HORARIO
FALTA	CODIGO DE FALTAS	10.1.4 - ALTERACION DE DATOS
FALTA	CODIGO DE FALTAS	2.1.24 - INCUMPLIR LA OBLIGACION DE SUMINISTRAR INFORMACION SOBRE INSTALACIONES U OBRAS SUBTERRANEAS A EJECUT
FALTA	CODIGO DE FALTAS	3.2.3 - DESACTIVAR FILTROS DE CONTENIDO SOBRE PAGINAS PORNOGRAFICAS A MENORES DE 18 AÑOS
FALTA	CODIGO DE FALTAS	1.3.7.3 - OMISION DE INFORMACION
FALTA	CODIGO DE FALTAS	6.1.76 - ASIGNACION DE VIAJES DE RADIOTAXI A TAXIS SIN AUTORIZACION
FALTA	CODIGO DE FALTAS	1.2.10 - INTERRUPCION DEL SUMINISTRO DE AGUA FRIA EN SANITARIOS
FALTA	CODIGO DE FALTAS	6.1.20 - BOCINAS O SIRENAS ANTIRREGLEMENTARIAS
FALTA	CODIGO DE FALTAS	6.1.43 - CAPACIDAD DEL VEHICULO
FALTA	CODIGO DE FALTAS	11.1.6 - UTILIZACION DE VESTIMENTAS, INSIGNIAS U OTROS ELEMENTOS NO AUTORIZADOS
FALTA	CODIGO DE FALTAS	5.1.4 - LISTAS DE PRECIOS
FALTA	CODIGO DE FALTAS	6.1.80 - INCUMPLIMIENTO A LA AUTORIZACION PARA FUNCIONAR COMO RADIOTAXI
FALTA	CODIGO DE FALTAS	2.1.19 - INCUMPLIMIENTO DE PERIMETRO O PROFUNDIDAD
FALTA	CODIGO DE FALTAS	2.2.10 - FALTA DE LOCALES OBLIGATORIOS VIVIENDA ENCARGADO
FALTA	CODIGO DE FALTAS	6.1.13 - CONDICIONES DE SEGURIDAD
FALTA	CODIGO DE FALTAS	1.2.9 - VENTA O TENENCIA IRREGULAR DE ANIMALES
FALTA	CODIGO DE FALTAS	1.3.19 - DESCARGA DE VEHICULOS ATMOSFERICOS
FALTA	CODIGO DE FALTAS	6.1.59 - ANTIPARRAS
FALTA	CODIGO DE FALTAS	2.1.8 - VOLQUETE SIN BALUZAS
FALTA	CODIGO DE FALTAS	6.1.27 - PERSONAS MENORES DE EDAD EN ASIENTO DELANTERO
FALTA	CODIGO DE FALTAS	1.2.8 - CAMAS SOLARES
FALTA	CODIGO DE FALTAS	1.1.16 - VENTA DE MENUES ACOMPAÑADOS DE OBJETOS DE INCENTIVO PARA CONSUMO DE MENORES, NIÑOS Y ADOLESCENTES
FALTA	CODIGO DE FALTAS	12.1.3 EXCAVACIONES Y TRAFICO SOBRE EL PATRIMONIO CULTURAL
FALTA	CODIGO DE FALTAS	6.1.89 - TAXI CON CARTELERIA SIN ABONO
FALTA	CODIGO DE FALTAS	7.1.4 - RELOJ TAXIMETRO ALTERADO
FALTA	CODIGO DE FALTAS	2.2.3 - OBRA NO AUTORIZADA
FALTA	CODIGO DE FALTAS	11.1.15 - FALTA DE REGISTRO
FALTA	CODIGO DE FALTAS	5.1.3 - ADULTERACION DE PRODUCTOS
FALTA	CODIGO DE FALTAS	1.3.1.1 - EMISION CONTAMINANTE
FALTA	CODIGO DE FALTAS	4.1.23 - PRIORIDAD DE ATENCION MUJERES EMBARAZADAS, PERSONAS CAPACIDADES ESPECIALES O MOVILIDAD REDUCIDA
FALTA	CODIGO DE FALTAS	2.1.18 - SILLA DE RUEDAS, ESTACION DE GNC
FALTA	CODIGO DE FALTAS	6.1.32 - GIRO PROHIBIDO
FALTA	CODIGO DE FALTAS	6.1.47 BIS - ALTERACION EN EL RELOJ DEL TAXIMETRO
FALTA	CODIGO DE FALTAS	6.1.62 - OBSTRUCCION DE ESTACIONAMIENTO Y/O CIRCULACION
FALTA	CODIGO DE FALTAS	1.3.14 - ARROJAR HORMIGON
FALTA	CODIGO DE FALTAS	4.1.20 - VENTA DE TABACO A PERSONAS MENORES
FALTA	CODIGO DE FALTAS	1.1.6 - DOCUMENTACION SANITARIA
FALTA	CODIGO DE FALTAS	1.3.1.2 - FALTA DE REGISTRO

ANEXO II
CATEGORÍAS-MATERIAS-OBJETOS
PCyF

FALTA	CODIGO DE FALTAS	10.1.1 - PROHIBICIONES
FALTA	CODIGO DE FALTAS	11.1.8 - AGRESIONES FISICAS A CONCURRENTES
FALTA	CODIGO DE FALTAS	4.1.10 - ACCESO Y PERMANENCIA DE PERSONAS CON NECESIDADES ESPECIALES
FALTA	CODIGO DE FALTAS	6.1.11 - CIRCULAR CON ANTIRADAR O ANTIFOTO
FALTA	CODIGO DE FALTAS	2.1.27 - PINTAR DE AMARILLO EL CORDON SIN AUTORIZACION
FALTA	CODIGO DE FALTAS	6.1.88 - TAXI CON CARTELERIA SIN EQUIPO DE RADIO
FALTA	CODIGO DE FALTAS	6.1.92 - EQUIPO NO HOMOLOGADO
FALTA	CODIGO DE FALTAS	2.1.17 - HUNDIMIENTO DE CALZADA O ACERAS
FALTA	CODIGO DE FALTAS	1.3.9.3 - RESIDUOS SOLIDOS URBANOS SUJETOS A MANEJO ESPECIAL
FALTA	CODIGO DE FALTAS	6.1.10 - PLACAS DE OTRO VEHICULO
FALTA	CODIGO DE FALTAS	1.3.18 - ABANDONO DE RESIDUOS PATOGENICOS
FALTA	CODIGO DE FALTAS	6.1.4 - CATEGORIA DE LICENCIA PARA CONDUCIR
FALTA	CODIGO DE FALTAS	4.1.6 - LOCACION ENCUBIERTA
FALTA	CODIGO DE FALTAS	1.3.24 - ELIMINACION DE MALEZAS
FALTA	CODIGO DE FALTAS	6.1.35 - VIOLACION DE PEAJE
FALTA	CODIGO DE FALTAS	6.1.64.1 - LUCES PROHIBIDAS
FALTA	CODIGO DE FALTAS	3.2.1 - TRATAMIENTO PERIODISTICO NIÑOS, NIÑAS O ADOLESCENTES
FALTA	CODIGO DE FALTAS	6.1.67 - USO O EXHIBICION DE FRANQUICIAS - (SEGUN INCORP. L 2148)
FALTA	CODIGO DE FALTAS	4.1.16 - INGRESO INDEBIDO DE PERSONAS MENORES DE EDAD
FALTA	CODIGO DE FALTAS	5.1.16 - PROHIBICION DE COBRO SERVICIO DE MESA MENORES DE 12 AÑOS
FALTA	CODIGO DE FALTAS	6.1.84 - HORARIO ESTACION CENTRAL
FALTA	CODIGO DE FALTAS	4.1.5 - SUMINISTRO DE ANTIRADAR O ANTIFOTO
FALTA	CODIGO DE FALTAS	5.1.15 - INCUMPLIMIENTO SERVICIO DE MESA
FALTA	CODIGO DE FALTAS	4.1.11 - OCUPACION DE ESPACIO PUBLICO
FALTA	CODIGO DE FALTAS	3.1.3 - CARTELES O MARQUESINAS
FALTA	CODIGO DE FALTAS	4.1.27 - OBLIGACION DE EXHIBIR CARTEL INDICANDO QUE NO SE VENDERA COMBUSTIBLE A QUIEN NO EXHIBA PLACA DE DOMINIO
FALTA	CODIGO DE FALTAS	6.1.87 - RECARGO RADIOTAXI
FALTA	CODIGO DE FALTAS	6.1.39 - INTERRUPCION FILAS ESCOLARES
FALTA	CODIGO DE FALTAS	6.1.19 - USO INDEBIDO DE BOCINA
FALTA	CODIGO DE FALTAS	8.1.3 - RESERVA
FALTA	CODIGO DE FALTAS	1.3.35 - SOBRES Y BOLSAS NO BIODEGRADABLES
FALTA	CODIGO DE FALTAS	6.1.33 - CRUCE DE BOCACALLES
FALTA	CODIGO DE FALTAS	4.1.28 - LIMITE SONORO
FALTA	CODIGO DE FALTAS	1.3.2.5 - ESTABLECIMIENTO SOBRE SUMIDERO
FALTA	CODIGO DE FALTAS	2.1.4 - OBLIGACION DE LOCALES BAILABLES DE POSEER CERTIFICADO ANUAL
FALTA	CODIGO DE FALTAS	6.1.85 - EMPRESA QUE CUENTA CON MAS DE UNA ESTACION CENTRAL
FALTA	CODIGO DE FALTAS	2.1.22 - FALSA DENUNCIA DE EMERGENCIA EN OBRA PUBLICA
FALTA	CODIGO DE FALTAS	6.1.8 - POLIZA DE SEGURO
FALTA	CODIGO DE FALTAS	6.1.21 - PARAGOLFES ANTIRREGLEMENTARIOS
FALTA	CODIGO DE FALTAS	4.1.9 - TAXIS, TRANSPORTES ESCOLARES O REMISES EN INFRACCION
FALTA	CODIGO DE FALTAS	6.1.50 BIS - EXCESO DE PESO MAXIMO
FALTA	CODIGO DE FALTAS	6.1.12.1 - GRABADO DE AUTOPARTES
FALTA	CODIGO DE FALTAS	5.1.8 - PROLONGACION INDEBIDA DE VIAJE
FALTA	CODIGO DE FALTAS	1.3.3 - RUIDOS Y VIBRACIONES
FALTA	CODIGO DE FALTAS	1.3.7.1 - LESION DEL ARBOLADO PUBLICO URBANO
FALTA	CODIGO DE FALTAS	1.3.7 - DESTRUCCION DEL ARBOLADO PUBLICO URBANO
FALTA	CODIGO DE FALTAS	1.3.13 - ARROJAR RESIDUOS
FALTA	CODIGO DE FALTAS	9.1.3 - USO PROHIBIDO DE SIRENAS
FALTA	CODIGO DE FALTAS	1.6.5 - RECIBO DE ACEITES POR TRANSPORTISTA NO REGISTRADO (TITULAR DE ESTABLECIMIENTO)
FALTA	CODIGO DE FALTAS	4.1.24 - OBLIGACION DE EXHIBIR CARTEL
FALTA	CODIGO DE FALTAS	4.1.4 - COMERCIALIZACION DE AUTOPARTES Y EQUIPOS DE AUDIO
FALTA	CODIGO DE FALTAS	6.1.83 - CAMBIO DE LOCALIZACION DE ESTACION CENTRAL
FALTA	CODIGO DE FALTAS	1.1.2 - ALIMENTO ADULTERADO
FALTA	CODIGO DE FALTAS	6.1.36 BIS - HABILITACION PARA TRANSPORTAR SUSTANCIAS ALIMENTICIAS
FALTA	CODIGO DE FALTAS	6.1.7 - EXHIBICION DE DOCUMENTACION SOBRE TRANSPORTE DE SUSTANCIAS PELIGROSAS.
FALTA	CODIGO DE FALTAS	1.7.1 - OBLIGACION DE ESTAR INSCRIPTO EN EL REGISTRO DE PREDIOS
FALTA	CODIGO DE FALTAS	6.1.44 - TRANSPORTE DE PASAJEROS
FALTA	CODIGO DE FALTAS	6.1.23 - VIDRIOS TONALIZADOS
FALTA	CODIGO DE FALTAS	6.1.49 QUINQUIES - NEGACION A APAGAR DISPOSITIVO ELECTRONICO DE PUBLICIDAD INTERIOR
FALTA	CODIGO DE FALTAS	6.1.72 - VIOLACION DE BARRERAS FERROVIARIAS
FALTA	CODIGO DE FALTAS	1.1.10 - DEPOSITO INAPROPIADO DE MERCADERIAS
FALTA	CODIGO DE FALTAS	1.3.34 - PERSONA JURIDICA. RESPONSABILIDAD SOLIDARIA
FALTA	CODIGO DE FALTAS	1.7.4 - OBLIGACION DE ESTAR INSCRIPTO EN REGISTRO PUBLICO DE LAVADEROS DE ROPA DE TRABAJO EN GENERAL
FALTA	CODIGO DE FALTAS	6.1.82 - PERSONAL DE LA EMPRESA DE RADIOTAXI
FALTA	CODIGO DE FALTAS	6.1.38 - OBLIGACION DE CEDER EL PASO
FALTA	CODIGO DE FALTAS	1.2.7 - BANCOS DE SANGRE
FALTA	CODIGO DE FALTAS	5.1.9 - CARTA DE MENU SISTEMA BRAILLE
FALTA	CODIGO DE FALTAS	6.1.22 - FALTA DE PARAGOLFES
FALTA	CODIGO DE FALTAS	6.1.24 - ESPEJOS RETROVISORES
FALTA	CODIGO DE FALTAS	4.1.17.1 - VENTA DE BEBIDAS ALCOHOLICAS SIN HABILITACION
FALTA	CODIGO DE FALTAS	4.1.25 - COMERCIALIZACION DE PROTESIS AUDITIVAS
FALTA	CODIGO DE FALTAS	5.1.10 - CARTEL DISPONIBILIDAD LOCALIDADES SALA ESPECTACULOS CINEMATOGRAFICOS
FALTA	CODIGO DE FALTAS	6.1.16 - DISPOSITIVO DE CONTROL DE GASES
FALTA	CODIGO DE FALTAS	1.3.27 - TIRO AL PICHON
FALTA	CODIGO DE FALTAS	1.4.7 - DEL ACOPIO
FALTA	CODIGO DE FALTAS	3.1.7 - ADMITIR EL USO DE PRENDAS DEPORTIVAS C/PUBLICIDAD DE BEBIDAS ALCOH. O TABACO EN COMP. P/-18
FALTA	CODIGO DE FALTAS	1.1.1 - ALIMENTOS EN INFRACCION
FALTA	CODIGO DE FALTAS	1.4.1 - GENERACION, TRANSPORTE, TRATAMIENTO Y DISPOSICION DE RESIDUOS PATOGENICOS
FALTA	CODIGO DE FALTAS	1.6.8 - FALTA DE REGISTRO POR PARTE DEL ESTABLECIMIENTO
FALTA	CODIGO DE FALTAS	12.1.1 FALTAS SOBRE EL PATRIMONIO CULTURAL
FALTA	CODIGO DE FALTAS	6.1.73 - EMPRESA DE RADIOTAXI SIN HABILITACION
FALTA	CODIGO DE FALTAS	1.1.11 - GUARDA DE VEHICULOS Y COMIDA ELABORADA
FALTA	CODIGO DE FALTAS	4.1.1.3 - REGISTRO EN INFRACCION
FALTA	CODIGO DE FALTAS	6.1.68 - INCUMPLIMIENTO DE IDENTIFICACION DEL CONDUCTOR
FALTA	CODIGO DE FALTAS	2.2.8 - CARECER DE FOGUISTA
FALTA	CODIGO DE FALTAS	11.1.11 - UTILIZACION DE ARMAS DE FUEGO EN SERVICIOS PARA LOS CUALES NO ESTAN AUTORIZADAS
FALTA	CODIGO DE FALTAS	6.1.79 - PROMOCIONES DE RADIOTAXI
FALTA	CODIGO DE FALTAS	6.1.14.1 - DISPOSITIVOS DE RETENCION INFANTIL - (SEGUN INCORP. L 2148)
FALTA	CODIGO DE FALTAS	6.1.93 - CERTIFICADO DE INTERCONEXION RADIOELECTRICA
FALTA	CODIGO DE FALTAS	6.1.55 - ENSEÑANZA DE CONDUCCION
FALTA	CODIGO DE FALTAS	2.1.26 - OBSTACULIZACION DE CIRCULACION Y ESTACIONAMIENTO
FALTA	CODIGO DE FALTAS	2.1.3 - LUGARES CON ACCESO DE PUBLICO
FALTA	CODIGO DE FALTAS	1.3.8 - UTILIZACION INDEBIDA DE ARBOLADO
FALTA	CODIGO DE FALTAS	1.3.16 - SUSTANCIAS, RESIDUOS O DESHECHOS QUE COMPORTEN PELIGRO
FALTA	CODIGO DE FALTAS	5.1.6 - CONDICIONES DE INGRESO
FALTA	CODIGO DE FALTAS	6.1.45 - LUGARES NO AUTORIZADOS PARA VIAJAR
FALTA	CODIGO DE FALTAS	10.1.5 - FALSEDAD DOCUMENTAL DE CERTIFICADO DE APTITUD AMBIENTAL
FALTA	CODIGO DE FALTAS	4.1.17 - VENTA O CONSUMO DE BEBIDAS ALCOHOLICAS
FALTA	CODIGO DE FALTAS	1.3.1.5 - FALTA DE INSTALACIONES PARA LA TOMA DE MUESTRAS
FALTA	CODIGO NACIONAL ELECTORAL ELECTORAL - LEY 268	TITULO VI. CAPITULO I. DE LAS FALTAS ELECTORALES
FALTA		13 - VIOLACION DE DISTRIBUCION DE APORTES DEL ESTADO EN SEGUNDA VUELTA

ANEXO II
CATEGORÍAS-MATERIAS-OBJETOS
PCyF

FALTA	ELECTORAL - LEY 268	17 INC. B - INFORME FINAL DE CUENTAS (CONTROL DE APORTES Y GASTOS)
FALTA	ELECTORAL - LEY 268	17 (ULTIMO PARRAFO) - INFRACCION INFORME DE CARACTER PUBLICO. FIRMA AUTORIDADES PARTIDARIAS Y CONTADOR PUBLICO MATRICULADO (CTROL DE APORTES Y GASTOS)
FALTA	ELECTORAL - LEY 268	17 INC. A - INFRACCION INFORME INGRESOS Y EGRESOS (CONTROL APORTES Y GASTOS)
FALTA	ELECTORAL - LEY 268	19 - SUPERACION DE GASTOS DE CAMPAÑA
FALTA	ELECTORAL - LEY 268	11 - VIOLACION DE PUESTA A DISPOSICION DE APORTES POR PARTE DEL ESTADO
FALTA	ELECTORAL - LEY 268	4 - INFRACCION IDENTIFICACION DE IMPRENTA/ACREDITACION GASTOS
FALTA	ELECTORAL - LEY 268	13 BIS - VIOLACION INEMBARGABILIDAD DE APORTES DEL ESTADO
FALTA	ELECTORAL - LEY 268	14 - VIOLACION AL LIMITE DE APORTE PRIVADO
FALTA	ELECTORAL - LEY 268	12 - VIOLACION AL REINTEGRO DE APORTE
FALTA	ELECTORAL - LEY 268	22 - APORTE PROHIBIDO POR LEY
FALTA	ELECTORAL - LEY 268	20 - NO PRESENTACION DE INFORMES REQUERIDOS POR AUDITORIA
FALTA	ELECTORAL - LEY 268	2 - INFRACCION TIEMPO DE CAMPAÑA ELECTORAL
FALTA	ELECTORAL - LEY 268	10 - VIOLACION DE DISTRIBUCION DE APORTES DEL ESTADO
FALTA	ELECTORAL - LEY 268	5 - INFRACCION A PROHIBICION DE REALIZAR DIFUSION DE RESULTADOS, ENCUENTRAS DESDE LAS 48 HS. ANTERIORES HASTA 3 HS. POSTERIORES AL COMICIO.
FALTA	ELECTORAL - LEY 268	24 - DIFUSION DE RESULTADOS DE ENCUESTAS
FALTA	ELECTORAL - LEY 268	7 - PRESUNCION APORTES Y GASTOS
FALTA	ELECTORAL - LEY 268	15 - PROHIBICION APORTE ANONIMO Y/O PERSONA JURIDICA
FALTA	ELECTORAL - LEY 268	8 - INFRACCION TOPE DE GASTO
FALTA	FALTAS - CODIGO CAYT	277 - ACCION MERAMENTE DECLARATIVA P/ PRESCRIPCION ACCION Y/O PENA DE FALTA
FALTA	FALTAS - LEY 1217	7 - MEDIDAS PRECAUTORIAS; SEQUESTRO ADOPTADO POR UACF - SOLICITUD DE PARTE DE REVISION JUDICIAL
FALTA	FALTAS - LEY 1217	7 - MEDIDAS PRECAUTORIAS; CLAUSURA ADOPTADO POR UACF - SOLICITUD DE PARTE DE REVISION JUDICIAL
FALTA	FALTAS - LEY 1217	7 - SOLICITUD DE ALLANAMIENTO POR UACF - OBSTRUCCION DE PROCEDIMIENTO
FALTA	FALTAS - LEY 1217	7 - SOLICITUD DE ALLANAMIENTO POR UACF - SALUBRIDAD
FALTA	FALTAS - LEY 1897	19 - MODIFICACIONES CORPORALES-REGULACION ACTIVIDADES VINCULADAS CON LA APLICACION DE TATUAJES
FALTA	FALTAS - LEY 592	5 - CIRCULAR, GIRAR O CRUZAR A MAYOR O MENOR VELOCIDAD QUE LA PERMITIDA
FALTA	FALTAS - LEY 592	3 - ESTACIONAR EN CONTRAVENCION A LAS DISPOSICIONES RELATIVAS AL ESTACIONAMIENTO
FALTA	FALTAS - LEY 592	1 - ESTACIONAR EN LUGARES PROHIBIDOS, O EN FORMA INDEBIDA O ANTIRREGlamentARIA
FALTA	FALTAS - LEY 592	6 - CONDUCIR VEHICULO MANIPU, TELEF. CELULAR O UTILIZ. AURICUL. CONECT./EQUIP. REPR. DE SONIDO
FALTA	FALTAS - LEY 592	2 - ESTACIONAR EN LUGARES DEST. A VEHICULOS DE TRANSPORTE PUBLICO P/ASC. Y DESCENSO DE PASAJERO
FALTA	FALTAS - LEY 592	4 - NO RESPETAR LAS INDICACIONES DE LOS SEMAFOROS
FALTA	FALTAS - LEY NACIONAL DE TRANSITO	24449 - INFRACCION
HABEAS CORPUS	HABEAS CORPUS	HABEAS CORPUS
MEDIDA CAUTELAR AUTÓNOMA	ALLANAMIENTO ACORDADA Nº 7/2008	ALLANAMIENTOS AUTONOMOS PEDIDO X GCBA
OTROS	EXHORTO	134 - EXHORTOS CON TRIBUNALES EXTRANJEROS (P/DELITO)
OTROS	EXHORTO	EXHORTO POR FALTA
OTROS	EXHORTO	47 - EXHORTO POR DELITO
OTROS	EXHORTO	135 - EXHORTOS DE OTRAS JURISDICCIONES (P/DELITO)
OTROS	EXHORTO	EXHORTO POR CONTRAVENCION
PENAL	CODIGO NACIONAL ELECTORAL	139 INC. D. SUPPLANTARE A UN SUPRAGANTE O VOTARE MAS DE UNA VEZ EN LA MISMA ELECCION
PENAL	CODIGO NACIONAL ELECTORAL	136 - EXPENDIO DE BEBIDAS ALCOHOLICAS
PENAL	CODIGO PENAL	189 TER - ENTREGAR ARMA DE FUEGO A QUIEN NO ACREDITARE SU CONDICION DE LEGITIMO USUARIO
PENAL	CODIGO PENAL	90 - LESIONES GRAVES
PENAL	CODIGO PENAL	189 BIS (2) - PORTACION DE ARMA DE GUERRA
PENAL	CODIGO PENAL	186 4 - INCENDIO EXPLOSION O INUNDACION CON PELIGRO DE MUERTE PARA ALGUNA PERSONA
PENAL	CODIGO PENAL	239 - RESISTENCIA O DESOBEDIENCIA A LA AUTORIDAD
PENAL	CODIGO PENAL	184 INC. 5 - DAÑOS (AGRAVADO POR GENERARLOS EN BIENES PUBLICOS)
PENAL	CODIGO PENAL	143 6 - PRIV ILEGAL DE LA LIBERTAD (FUNCIONARIO QUE OMITI HACER CESAR O DENUNCIAR UNA DETENCION ILEGAL)
PENAL	CODIGO PENAL	188 2°PARR - SUSTRACCION / OCULTAMIENTO O AFECTACION DE MATERIALES DESTINADOS A LA DEFENSA CONTRA DESASTRES
PENAL	CODIGO PENAL	273 2°PARR - RETARDO DE JUSTICIA
PENAL	CODIGO PENAL	183 2° PARRAFO - DAÑOS INFORMATICOS
PENAL	CODIGO PENAL	149 BIS - AMENAZAS
PENAL	CODIGO PENAL	184 INC. 2 - DAÑOS (PRODUCIR INFECCION Y/O CONTAGIO EN AVES U OTROS ANIMALES DOMESTICOS)
PENAL	CODIGO PENAL	268(2) - ENRIQUECIMIENTO ILCITO DE FUNCIONARIO O EMPLEADO PÚBLICO
PENAL	CODIGO PENAL	100 2 - PROVOCAACION AL DUELO POR DINERO U OTRO INTERÉS (CON LESIONES GRAVES /GRAVÍSIMAS)
PENAL	CODIGO PENAL	144TER 2 - TORTURA AGRAVADAS POR EL RESULTADO
PENAL	CODIGO PENAL	249 - INCUMPLIMIENTO DE DEBERES DE FUNCIONARIO PÚBLICO
PENAL	CODIGO PENAL	125BIS - PROMOCION O FACILITACION DE LA PROSTITUCION (PROXENETISMO)
PENAL	CODIGO PENAL	276BIS - FALSO TESTIMONIO DEL ARREPENTIDO (LEY 27304)
PENAL	CODIGO PENAL	128 3 PARR - DELITOS ATINENTES A LA PORNOGRAFIA (FACILITAR ACCESO A ESPECT. PORNOGR. A MENORES 14)
PENAL	CODIGO PENAL	129 2 PARR - EXHIBICIONES OBSCENAS (AGRAVADO POR LA EDAD)
PENAL	CODIGO PENAL	100 1 - PROVOCAACION AL DUELO POR DINERO U OTRO INTERÉS (NO REALIZADO O CON LESIONES LEVES)
PENAL	CODIGO PENAL	181 INC. 2 - USURPACION (DESTRUCCION O ALTERACION DE TERMINOS O LIMITES)
PENAL	CODIGO PENAL	153 BIS - ACCESO SIN AUTORIZACION A UN SISTEMA O DATO INFORMATICO DE ACCESO RESTRINGIDO
PENAL	CODIGO PENAL	189 BIS (2) - TENENCIA DE ARMA DE FUEGO DE USO CIVIL
PENAL	CODIGO PENAL	261 2°PARR - PECULADO DE TRABAJOS Y SERVICIOS
PENAL	CODIGO PENAL	137 - MATRIMONIO ILEGAL (RESPONSABILIDAD DEL REPRESENTANTE LEGITIMO DE MENOR IMPUBER)
PENAL	CODIGO PENAL	208 INC. 3 - EJERCICIO ILEGAL DE LA MEDICINA (PRESTAMO DE NOMBRE)
PENAL	CODIGO PENAL	294 - SUPRESION O DESTRUCCION DE UN DOCUMENTO
PENAL	CODIGO PENAL	INC.2(ACAPITE F)186-2(AC.F)INCENDIO/EXPLOSION O INUNDACION DE LOS PRODUCTOS PREVISTOS EN EL INC.2 CUANDO ESTUVIERAN CARGADOS/PARADOS O EN MOVIMIENTO
PENAL	CODIGO PENAL	248 - ABUSO DE AUTORIDAD E INCUMPLIMIENTO DE DEBERES DE FUNCIONARIO PÚBLICO
PENAL	CODIGO PENAL	259 2°PARR - OFRECIMIENTO DE DÁDIVAS
PENAL	CODIGO PENAL	186 2 - AC. E) INCENDIO / EXPLOSION O INUNDACION DE ALFALFARES O CUALQUIER OTRO CULTIVO DE FORRAJE
PENAL	CODIGO PENAL	256BIS 1°PARR - TRÁFICO DE INFLUENCIAS
PENAL	CODIGO PENAL	293BIS - OMISION CULPOSA DE FUNCIONARIO EN CUANTO A CERCIORARSE SOBRE LA PROCEDENCIA LEGÍTIMA DEL GANADO EN LA EXPEDICION DE GUÍAS DE TRÁNSITO
PENAL	CODIGO PENAL	245 - FALSA DENUNCIA
PENAL	CODIGO PENAL	186 1 - INCENDIO / EXPLOSION E INUNDACION CON PELIGRO COMÚN PARA LOS BIENES
PENAL	CODIGO PENAL	95 - LESIONES EN RIÑA
PENAL	CODIGO PENAL	204BIS - SUMINISTRO INFIEL O IRREGULAR DE MEDICAMENTOS CULPOSO
PENAL	CODIGO PENAL	89 - LESIONES LEVES
PENAL	CODIGO PENAL	288 1 - FALSIFICACION DE SELLOS JUDICIALES
PENAL	CODIGO PENAL	101 1 - FALTAR A CONDICIONES DEL DUELO / CAUSANDO LESIONES
PENAL	CODIGO PENAL	98 2 - DUELO S / PADRINOS SEGUIDO DE LESIONES
PENAL	CODIGO PENAL	193 BIS - CONDUCCION RIESGOSA EN PRUEBA DE VELOC. O DE DESTREZA C/ VEHICULO AUTOM. S/ AUTORIZACION LEGAL
PENAL	CODIGO PENAL	184 INC. 1 - DAÑOS (AGRAVADO POR EL FIN DEL AUTOR)
PENAL	CODIGO PENAL	280 - EVASION DE PENA
PENAL	CODIGO PENAL	INC. 5 186 - 5 INCENDIO O ESTRAGO SEGUIDO DE MUERTE
PENAL	CODIGO PENAL	189 1°PARR - ESTRAGO O INCENDIO CULPOSO
PENAL	CODIGO PENAL	99 2 - INSTIGACION PARA PROVOCAR /ACEPTAR DUELO (SEGUIDO DE MUERTE O LESIONES GRAVES /GRAVÍSIMAS)
PENAL	CODIGO PENAL	208 INC. 1 - EJERCICIO ILEGAL DE LA MEDICINA (CURANDERISMO)
PENAL	CODIGO PENAL	189 BIS (2) - PORTACION DE ARMA DE FUEGO DE USO CIVIL
PENAL	CODIGO PENAL	204QUINQUIES - VENTA SIN AUTORIZACION DE SUSTANCIAS MEDICINALES QUE REQUIEREN RECETA MÉDICA
PENAL	CODIGO PENAL	107 - ABANDONO DE PERSONAS (AGRAVADO POR EL VINCULO)
PENAL	CODIGO PENAL	238 3 - ATENTADO CONTRA LA AUTORIDAD AGRAVADO POR SER COMENTIDO POR UN FUNCIONARIO PÚBLICO
PENAL	CODIGO PENAL	292 1°PARR - FALSIFICACION DE DOCUMENTO PÚBLICO Y PRIVADO

ANEXO II
CATEGORÍAS-MATERIAS-OBJETOS
PCyF

PENAL	CODIGO PENAL	131 - CONTACTAR MENOR DE EDAD POR INTERMEDIO DE TECNOLOGIAS PARA COMETER DELITOS DE INTEGRIDAD SEXUAL
PENAL	CODIGO PENAL	263 - MALVERSACION DE BIENES EQUIPARADOS
PENAL	CODIGO PENAL	144QUINTO - TORTURA POSIBILITADA POR NEGLIGENCIA
PENAL	CODIGO PENAL	102 - USO DE ALEVOSIA POR PARTE DE PADRINOS EN LA EJECUCION DEL DUELO
PENAL	CODIGO PENAL	93 - ATENUANTES (CONDUCTAS DESCRIPTAS EN LOS ARTICULOS 89 / 90 Y 91)
PENAL	CODIGO PENAL	100 3 - PROVOCACION AL DUELO POR DINERO U OTRO INTERES (CON MUERTE)
PENAL	CODIGO PENAL	159 - COMPETENCIA DESLEAL
PENAL	CODIGO PENAL	181 INC. 1 - USURPACION (DESPOJO)
PENAL	CODIGO PENAL	266 - EXACCIONES ILEGALES
PENAL	CODIGO PENAL	246 1ºPARR. INC. 1 - ASUNCION Y EJERCICIO ARBITARIO DE LA FUNCION PUBLICA
PENAL	CODIGO PENAL	251 - FUNCIONARIO QUE REQUIERE INDEBIDAMENTE LA ASISTENCIA DE LA FUERZA PUBLICA
PENAL	CODIGO PENAL	271 - PREVARICATO DE ABOGADOS Y MANDATARIOS JUDICIALES
PENAL	CODIGO PENAL	92 - AGRAVANTES (CONDUCTAS DESCRIPTAS EN LOS ARTICULOS 89 / 90 Y 91)
PENAL	CODIGO PENAL	238 4 - ATENTADO CONTRA LA AUTORIDAD AGRAVADO POR PONER LAS MANOS EN LA AUTORIDAD
PENAL	CODIGO PENAL	189 BIS - PORTACION DE ARMA DE FUEGO DE USO CIVIL
PENAL	CODIGO PENAL	183 - DAÑOS
PENAL	CODIGO PENAL	144TER 1 - TORTURA
PENAL	CODIGO PENAL	104 - ABUSO DE ARMAS
PENAL	CODIGO PENAL	186 2 - AC. A) INCENDIO / EXPLOSION O INUNDACION DE CEREALES / GAVILLAS O BOLSAS
PENAL	CODIGO PENAL	270 - PREVARICATO ESPECIAL (PRISION PREVENTIVA ILEGAL)
PENAL	CODIGO PENAL	296 - USO DE DOCUMENTO O CERTIFICADO FALSO O ADULTERADO
PENAL	CODIGO PENAL	253 - PROPOSICION / NOMBRAMIENTO Y ACEPTACION ILEGAL DE CARGO PUBLICO
PENAL	CODIGO PENAL	256 - COHECHO PASIVO (FUNCIONARIO PUBLICO)
PENAL	CODIGO PENAL	186 2 - AC. B) INCENDIO / EXPLOSION O INUNDACION DE BOSQUES / VIÑAS / OLIVARES / ETC.
PENAL	CODIGO PENAL	269 - PREVARICATO
PENAL	CODIGO PENAL	144BIS 1 - PRIV ILEGAL DE LA LIBERTAD (FUNCIONARIO QUE ABUSA DE SUS FUNCIONES)
PENAL	CODIGO PENAL	129 1 PARR - EXHIBICIONES OBSCENAS
PENAL	CODIGO PENAL	241 2 - IMPEDIMENTO O ESTORBO A UN FUNCIONARIO DE CUMPLIR UN ACTO PROPIO DE SUS FUNCIONES
PENAL	CODIGO PENAL	181 INC. 3 - USURPACION (TURBACION DE LA POSESION)
PENAL	CODIGO PENAL	94 - LESIONES CULPOSAS
PENAL	CODIGO PENAL	208 INC. 2 - EJERCICIO ILEGAL DE LA MEDICINA (CHARLATANISMO)
PENAL	CODIGO PENAL	143 2 - PRIV ILEGAL DE LA LIBERTAD (FUNCIONARIO QUE PROLONGA DETENCION SIN PONER A LA PERSONA A DISPOSICION DEL JUEZ)
PENAL	CODIGO PENAL	
PENAL	CODIGO PENAL	143 5 - PRIV ILEGAL DE LA LIBERTAD (RECEPCION DE PRESOS EN CARCELES SIN ORDEN DE AUTORIDAD COMPETENTE)
PENAL	CODIGO PENAL	250 - DENEGACION DE AUXILIO
PENAL	CODIGO PENAL	238 1 - ATENTADO CONTRA LA AUTORIDAD AGRAVADO POR EL USO DE ARMAS
PENAL	CODIGO PENAL	301BIS - JUEGOS DE AZAR SIN AUTORIZACION PERTINENTE
PENAL	CODIGO PENAL	172 - ESTAFA
PENAL	CODIGO PENAL	268(3) - OMISION MALICIOSA DE PRESENTAR DECLARACION JURADA PATRIMONIAL / FALSEDADE U OMISION EN LAS DECLARACIONES JURADAS
PENAL	CODIGO PENAL	267 - EXACCIONES ILEGALES AGRAVADAS POR EL MEDIO EMPLEADO
PENAL	CODIGO PENAL	242 - VIOLACION DE FUEROS
PENAL	CODIGO PENAL	255 - VIOLACION / SUSTRACCION / ALTERACION O DESTRUCCION DE PRUEBAS REGISTROS O DOCUMENTOS
PENAL	CODIGO PENAL	291 - AGRAVANTE DE ARTS. 288 / 289 Y 290 POR LA CALIDAD DE FUNCIONARIO PUBLICO DEL AUTOR
PENAL	CODIGO PENAL	
PENAL	CODIGO PENAL	143 4 - PRIV ILEGAL DE LA LIBERTAD (RECEPCION IRREGULAR DE REOS Y COLOCACION INDEBIDA DE CONDENADOS)
PENAL	CODIGO PENAL	103 - ACORDAR UN DUELO A MUERTE (PADRINOS)
PENAL	CODIGO PENAL	252 1ºPARR. - ABANDONO DE FUNCION SIN ACEPTACION DE RENUNCIA
PENAL	CODIGO PENAL	99 1 - INSTIGACION PARA PROVOCAR / ACEPTAR DUELO (NO REALIZADO O CON LESIONES LEVES)
PENAL	CODIGO PENAL	151 - ALLANAMIENTO ILEGAL DE DOMICILIO
PENAL	CODIGO PENAL	144QUATER 3 - OMISION DE UN JUEZ DE INVESTIGAR O DENUNCIAR TORTURA
PENAL	CODIGO PENAL	
PENAL	CODIGO PENAL	258 BIS - COHECHO ACTIVO AGRAVADO POR SER FUNCIONARIO DE OTRO ESTADO Y ORGANISMO INTERNACIONAL
PENAL	CODIGO PENAL	
PENAL	CODIGO PENAL	238 2 - ATENTADO CONTRA LA AUTORIDAD AGRAVADO POR SER COMETIDO POR UNA REUNION DE MAS DE TRES PERSONAS
PENAL	CODIGO PENAL	158 - COMPULSION A HUELGA / LOCK OUT / INGRESO O ABANDONO DE ASOCIACION OBRERA O PATRONAL
PENAL	CODIGO PENAL	105 - ABUSO DE ARMAS AGRAVADO
PENAL	CODIGO PENAL	265 - NEGOCIACIONES INCOMPATIBLES CON EL EJERCICIO DE LA FUNCION
PENAL	CODIGO PENAL	184 INC. 3 - DAÑOS (AGRAVADO POR EL EMPLEO DE SUSTANCIAS VENENOSAS O CORROSIVAS)
PENAL	CODIGO PENAL	186 2 - AC. D) INCENDIO / EXPLOSION E INUNDACION DE LA LEÑA O CARBON DE LEÑA APILADO EN LOS CAMPOS
PENAL	CODIGO PENAL	INC. 3 186 - 3 INCENDIO/EXPLOSION O INUNDACION CON PELIGRO PARA ARCHIVOS PUBLICOS/BIBLIOTECAS/MUSEO/ARSENAL/ASTILLERO/FABRICA DE POLVORA/ETC
PENAL	CODIGO PENAL	136 - MATRIMONIO ILEGAL (RESPONSABILIDAD DEL OFICIAL PUBLICO)
PENAL	CODIGO PENAL	144 TER INC. 1 PARR. 3 - TORTURA POR PARTE DE PARTICULARES
PENAL	CODIGO PENAL	262 - PECULADO CULPOSO
PENAL	CODIGO PENAL	98 1 - DUELO S / PADRINOS SEGUIDO DE MUERTE
PENAL	CODIGO PENAL	135 INC. 1 - MATRIMONIO ILEGAL UNILATERAL
PENAL	CODIGO PENAL	241 1 - PERTURBACION AL EJERCICIO DE FUNCIONES PUBLICAS
PENAL	CODIGO PENAL	INC.2(ACAPITE C)186-2(AC.C)INCENDIO/EXPLOSION E INUNDACION DE GANADO EN LOS CAMPOS O SUS PRODUCTOS AMONTONADOS EN EL CAMPO O DEPOSITADOS
PENAL	CODIGO PENAL	
PENAL	CODIGO PENAL	128 1 PARR - DELITOS ATINENTES A LA PORNOGRAFIA (PRODUCIR/PUBLICAR IMAGENES PORNOGR. C MENORES 18)
PENAL	CODIGO PENAL	134 - MATRIMONIO ILEGAL BILATERAL
PENAL	CODIGO PENAL	290 - RESTAURACION DE SELLOS INUTILIZADOS
PENAL	CODIGO PENAL	301 - PRESTAR EL CONSENTIMIENTO A ACTOS CONTRARIOS A LA LEY O A LOS ESTATUTOS DE UNA SOCIEDAD ANONIMA U OTRA PERSONA COLECTIVA
PENAL	CODIGO PENAL	257 - COHECHO PASIVO AGRAVADO (SUJETO ACTIVO JUECES O FISCALES)
PENAL	CODIGO PENAL	108 - OMISION DE AUXILIO
PENAL	CODIGO PENAL	144QUATER 2 - OMISION DE DENUNCIAR TORTURA
PENAL	CODIGO PENAL	148 BIS - TRABAJO INFANTIL
PENAL	CODIGO PENAL	288 2 - FALSIFICACION DE PAPEL SELLADO O CUALQUIERA OTRA CLASE DE EFECTOS TIMBRADOS CUYA EMISION ESTE RESERVADA A LA AUTORIDAD
PENAL	CODIGO PENAL	258 1RA PARTE - COHECHO ACTIVO
PENAL	CODIGO PENAL	150 - VIOLACION DE DOMICILIO
PENAL	CODIGO PENAL	204TER - PRODUCCION O FABRICACION ILEGAL DE SUSTANCIAS MEDICINALES
PENAL	CODIGO PENAL	187 - ESTRAGO POR SUMERSION O VARAMIENTO DE NAVE / DERRUMBE DE UN EDIFICIO / O CUALQUIER OTRO MEDIO PODEROSO DE DESTRUCCION
PENAL	CODIGO PENAL	101 2 - FALTAR A CONDICIONES DEL DUELO / CAUSANDO MUERTE
PENAL	CODIGO PENAL	289 2 - FALSIFICACION DE BILLETES DE EMPRESAS PUBLICAS DE TRANSPORTE
PENAL	CODIGO PENAL	91 - LESIONES GRAVISIMAS
PENAL	CODIGO PENAL	184 INC. 6 - DAÑOS (AGRAVADO POR EJECUCION DE SISTEMAS INFORMATICOS)
PENAL	CODIGO PENAL	184 INC. 4 - DAÑOS (AGRAVADO POR LA COMISION DEL DELITO EN DESPOBLADO Y EN BANDA)
PENAL	CODIGO PENAL	143 3 - PRIV ILEGAL DE LA LIBERTAD (FUNCIONARIO QUE INCOMUNICA INDEBIDAMENTE A DETENIDO)
PENAL	CODIGO PENAL	289 1 - FALSIFICACION DE MARCAS / SEÑAS O FIRMAS OFICIALES
PENAL	CODIGO PENAL	97 2 - DUELO C / PADRINOS SEGUIDO DE MUERTE O LESIONES GRAVES / GRAVISIMAS
PENAL	CODIGO PENAL	268 - EXACCIONES ILEGALES AGRAVADAS POR EL DESTINO DE LO RECIBIDO
PENAL	CODIGO PENAL	276 1ºPARR - FALSO TESTIMONIO AGRAVADO POR SER PRESTADO MEDIANTE COHECHO
PENAL	CODIGO PENAL	259 1ºPARR - ADMISION DE DADIVAS
PENAL	CODIGO PENAL	281BIS - QUEBRANTAMIENTO DE PENA
PENAL	CODIGO PENAL	295 - EMISION DE CERTIFICADO MEDICO FALSO

ANEXO II
CATEGORÍAS-MATERIAS-OBJETOS
PCyF

PENAL	CODIGO PENAL	144BIS 3 - PRIV ILEGAL DE LA LIBERTAD (FUNCIONARIO QUE IMPONE SEVERIDADES O APREMIOS ILEGALES A LOS PRESOS)
PENAL	CODIGO PENAL	189 2º PARR - ESTRAGO O INCENDIO CULPOSO AGRAVADO POR PELIGRO DE MUERTE O SEGUIDO DE MUERTE
PENAL	CODIGO PENAL	237 - ATENTADO CONTRA LA AUTORIDAD
PENAL	CODIGO PENAL	144 TER INC. 2 - LESIONES ART. 91 EN OCASIÓN DE TORTURA
PENAL	CODIGO PENAL	247 - USURPACIÓN DE GRADOS / TÍTULOS Y HONORES
PENAL	CODIGO PENAL	272 - PREVARICATO DE FISCALES
PENAL	CODIGO PENAL	243 - DESOBEEDIENCIA A CARGAS PROCESALES
PENAL	CODIGO PENAL	246 1º PARR. INC.3 - EJERCICIO DE FUNCIONES CORRESPONDIENTES A OTRO CARGO
PENAL	CODIGO PENAL	174 5 - DEFRAUDACIÓN A LA ADMINISTRACIÓN PÚBLICA
PENAL	CODIGO PENAL	188 1º PARR - DESTRUCCIÓN O INUTILIZACIÓN DE DIQUES O DEFENSAS CONTRA INUNDACIONES U OTROS DESASTRES
PENAL	CODIGO PENAL	292 2º PARR - FALSIFICACIÓN DE DOCUMENTO DESTINADO A ACREDITAR IDENTIDAD DE PERSONAS /HABILITACIÓN PARA CIRCULAR O TITULARIDAD DE AUTOMOTOR
PENAL	CODIGO PENAL	293 - INSERTAR O HACER INSERTAR EN UN INSTRUMENTO PÚBLICO DECLARACIONES FALSAS CONCERNIENTES A UN HECHO QUE EL DOCUMENTO DEBA PROBAR
PENAL	CODIGO PENAL	264 - DEMORA INJUSTIFICADA DE PAGO /NEGATIVA A ENTREGAR BIENES PUESTOS BAJO CUSTODIA
PENAL	CODIGO PENAL	204QUATER - OMISIÓN DE DEBERES DE VIGILANCIA QUE HACEN POSIBLE EL SUMINISTRO INFIEL O LA FABRICACIÓN ILEGAL DE MEDICAMENTOS
PENAL	CODIGO PENAL	275 - FALSO TESTIMONIO
PENAL	CODIGO PENAL	204 - SUMINISTRO INFIEL O IRREGULAR DE MEDICAMENTOS
PENAL	CODIGO PENAL	248 BIS - OMISION DE INSPECCIONAR COMERCIALIZACIÓN
PENAL	CODIGO PENAL	189 BIS (2) - TENENCIA DE ARMA DE GUERRA
PENAL	CODIGO PENAL	289 INC. 3 - FALSIFICACION, ALTERACION O SUPRESION DE NUMERACION DE UN OBJETO REGISTRADA DE ACUERDO CON LA LEY
PENAL	CODIGO PENAL	128 2 PARR - DELITOS ATINENTES A LA PORNOGRAFIA (DISTRIBUIR IMAGENES PORNOGRAFICAS C MENORES 18)
PENAL	CODIGO PENAL	281 2º PARR - FAVORECIMIENTO DE EVASIÓN DE UN DETENIDO CULPOSA
PENAL	CODIGO PENAL	261 1º PARR - PECULADO
PENAL	CODIGO PENAL	268(1) - UTILIZACIÓN INDEBIDA DE INFORMACIONES O DATOS RESERVADOS
PENAL	CODIGO PENAL	00 - PRESUNTA COMISION DELITO (COMPETENCIA)
PENAL	CODIGO PENAL	94BIS - LESIONES POR CONDUCCIÓN IMPRUDENTE
PENAL	CODIGO PENAL	98 3 - DUELO S / PADRINOS SIN LESIONES
PENAL	CODIGO PENAL	246 1º PARR. INC.2 - CONTINUACIÓN ARBITRARIA EN EL EJERCICIO DE LA FUNCIÓN PÚBLICA
PENAL	CODIGO PENAL	105 - ABUSO DE ARMAS ATENUADO
PENAL	CODIGO PENAL	96 - LESIONES EN RIÑA SIN PREVISION EN EL CODIGO
PENAL	CODIGO PENAL	281 1º PARR - FAVORECIMIENTO DE EVASIÓN DE UN DETENIDO
PENAL	CODIGO PENAL	273 1º PARR - DENEGACIÓN DE JUSTICIA
PENAL	CODIGO PENAL	252 2º PARR. - ABANDONO DE FUNCIÓN MIEMBRO FUERZA DE SEGURIDAD
PENAL	CODIGO PENAL	260 - MALVERSACIÓN DE CAUDALES PÚBLICOS
PENAL	CODIGO PENAL	274 - INCUMPLIMIENTO DE LA OBLIGACIÓN DE PROMOVER LA PERSECUCIÓN PÚBLICA
PENAL	CODIGO PENAL	143 1 - PRIV ILEGAL DE LA LIBERTAD (FUNCIONARIO QUE RETIENE INDEBIDAMENTE A PRESO O DETENIDO)
PENAL	CODIGO PENAL	252 3º PARR. - CONSECUENCIAS POR ABANDONO DE FUNCIÓN DE MIEMBRO DE FUERZA DE SEGURIDAD
PENAL	CODIGO PENAL	144BIS 2 - PRIV ILEGAL DE LA LIBERTAD (FUNCIONARIO QUE COMETE VEJACIONES O APREMIOS ILEGALES)
PENAL	CODIGO PENAL	97 1 - DUELO C / PADRINOS SIN LESIONES O LESIONES LEVES
PENAL	CODIGO PENAL	201 - VENDER, PONER EN VENTA, ENTREGAR O DISTRIBUIR MEDICAMENTOS O MERCADERIA PELIGROSOS P/ SALUD
PENAL	CODIGO PENAL	258 2DA PARTE - COHECHO ACTIVO AGRAVADO POR SER EL SUJETO PASIVO JUEZ O FISCAL
PENAL	CODIGO PENAL	254 - VIOLACIÓN DE SELLOS
PENAL	CODIGO PENAL	106 - ABANDONO DE PERSONAS
PENAL	CODIGO PENAL	144QUATER 1 - OMISIÓN DE EVITAR TORTURA
PENAL	CODIGO PENAL	135 INC. 2 - MATRIMONIO ILEGAL (SIMULACION DE MATRIMONIO)
PENAL	CODIGO PENAL	189 BIS (4) - PROVISIÓN DE ARMA DE GUERRA
PENAL	CODIGO PENAL	2 INCISO A - INCUMPLIMIENTO DE LOS DEBERES DE ASISTENCIA FAMILIAR: HIJOS RESPECTO A LOS PADRES
PENAL	CODIGO PENAL	2 - INCUMPLIMIENTO DE LOS DEBERES DE ASISTENCIA FAMILIAR (GENERICO O CASO NO PREVISTO EN INCISOS SUBSIGUIENTES)
PENAL	CODIGO PENAL	2 INCISO C - INCUMPLIMIENTO DE LOS DEBERES DE ASISTENCIA FAMILIAR: TUTOR / GUARDADOR / CURADOR
PENAL	CODIGO PENAL	2 INCISO D - INCUMPLIMIENTO DE LOS DEBERES DE ASISTENCIA FAMILIAR: CONYUGE RESPECTO AL OTRO NO SEPARADO
PENAL	CODIGO PENAL	2 INC. B - INCUMPLIMIENTO DE LOS DEBERES DE ASISTENCIA FAMILIAR (ADOPTANTE RESPECTO AL ADOPTADO Y VICEVERSA)
PENAL	CODIGO PENAL	2 BIS - INCUMPLIMIENTO DE LOS DEBERES DE ASISTENCIA FAMILIAR (DESTRUCCION DE BIENES O DISMINUCION DE VALOR PARA ELUIR CUMPLIMIENTO)
PENAL	CODIGO PENAL	1 - INCUMPLIMIENTO DE LOS DEBERES DE ASISTENCIA FAMILIAR
PENAL	CODIGO PENAL	1 - LEY DE PROTECCION AL ANIMAL. MALOS TRATOS O ACTOS DE CRUELDAD
PENAL	CODIGO PENAL	3 - ORGANIZACION/PROPAGANDA DISCRIMINATORIA - (PENALIZACION DE ACTOS DISCRIMINATORIOS)
PENAL	CODIGO PENAL	1 - IMPEDIR O RESTRINGIR PLENO USO DE DERECHOS
PENAL	CODIGO PENAL	2 - PERSECUCION - (PENALIZACION DE ACTOS DISCRIMINATORIOS)
PENAL	CODIGO PENAL	3 - ORGANIZACIÓN /PROPAGANDA DISCRIMINATORIA - LN 23.592 (PENALIZACIÓN DE ACTOS DISCRIMINATORIOS)
PENAL	CODIGO PENAL	38 - PORTAR ARMA BLANCA EN ESPECTACULO DEPORTIVO PARA EJERCICIO DE VIOLENCIA
PENAL	CODIGO PENAL	3 - PORTAR ARMA DE FUEGO EN ESPECTACULO DEPORTIVO
PENAL	CODIGO PENAL	4 - CONSENTIR GUARDA EN ESTADIO DE ARMA DE FUEGO
PENAL	CODIGO PENAL	12 - ALTERACIÓN DE SISTEMAS INFORMÁTICOS
PENAL	CODIGO PENAL	9 - INSOLVENCIA FISCAL FRAUDULENTA
PENAL	CODIGO PENAL	11 - ALTERACIÓN DOLOSA DE REGISTROS
PENAL	CODIGO PENAL	7 - APROPIACIÓN INDEBIDA DE RECURSOS DE LA SEGURIDAD SOCIAL
PENAL	CODIGO PENAL	1 - EVASION TRIBUTARIA SIMPLE
PENAL	CODIGO PENAL	2 - EVASION TRIBUTARIA AGRAVADA.
PENAL	CODIGO PENAL	5 - EVASIÓN PREVISIONAL SIMPLE
PENAL	CODIGO PENAL	4 - APROPIACIÓN INDEBIDA DE TRIBUTOS
PENAL	CODIGO PENAL	3 - APROVECHAMIENTO INDEBIDO DE BENEFICIOS FISCALES
PENAL	CODIGO PENAL	8 - OBTENCIÓN FRAUDULENTA DE BENEFICIOS FISCALES
PENAL	CODIGO PENAL	10 - SIMULACIÓN DOLOSA DE CANCELACIÓN DE OBLIGACIONES
PENAL	CODIGO PENAL	6 - EVASIÓN PREVISIONAL AGRAVADA
PENAL	CODIGO PENAL	16 - INFRACCIONES ARTS. 12 Y 13
PENAL	CODIGO PENAL	17 - SOSTENER / ADMINISTRAR O REGENTEAR CASAS DE TOLERANCIA
PENAL	CODIGO PENAL	18 - CONTAGIO DE ENFERMEDADES VENÉREAS
PENAL	CODIGO PENAL	24 SEGUNDO PÁRRF. - ENTREGAR DÁDIVAS
PENAL	CODIGO PENAL	24 PRIMER PÁRRF. - ACEPTAR DÁDIVAS
PENAL	CODIGO PENAL	4 - FACILITAR EL GUARDADO DE ARMAS
PENAL	CODIGO PENAL	9 - ENTORPECER FUNCIONAMIENTO MEDIOS DE TRANSPORTE
PENAL	CODIGO PENAL	6 - DESOBEEDIENCIA A FUNCIONARIO PÚBLICO
PENAL	CODIGO PENAL	5 - PROMOVER FORMACIÓN DE GRUPOS PARA COMETER DELITOS
PENAL	CODIGO PENAL	3 - INTRODUCIR ARMAS DE FUEGO
PENAL	CODIGO PENAL	8 - DESTRUYERE O DAÑARE COSA MUEBLE
PENAL	CODIGO PENAL	7 - IMPEDIR REALIZACIÓN DE ESPECTÁCULO DEPORTIVO
PENAL	CODIGO PENAL	5 ÚLT. PÁRR. - SIEMBRA PARA CONSUMO PERSONAL
PENAL	CODIGO PENAL	5 E - ENTREGA / SUMINISTRO / APLICACIÓN O FACILITACIÓN DE ESTUPEFACIENTES
PENAL	CODIGO PENAL	14 2º PARR - TENENCIA DE ESTUPEFACIENTES ATENUADA POR SER PARA USO PERSONAL
PENAL	CODIGO PENAL	5 C - COMERCIO DE ESTUPEFACIENTES O CUALQUIER MATERIA PRIMA PARA SU PRODUCCIÓN /TENENCIA CON FINES DE COMERCIALIZACIÓN
PENAL	CODIGO PENAL	14 1º PARR - TENENCIA DE ESTUPEFACIENTES
PENAL	CODIGO PENAL	5 ÚLT. PÁRR - COMERCIAR CON FINES DE CONSUMO PERSONAL

ANEXO II
CATEGORÍAS-MATERIAS-OBJETOS
PCyF

PENAL	PENAL LEY 23737	LN 23.737 ART. 10 - FACILITACIÓN DE LUGAR O ELEMENTOS PARA ALGUNO DE LOS HECHOS PREVISTOS EN ARTS. 5 A 9 DE LN 23.737 O PARA EL USO DE ESTUPEFACIENTES
PENAL	PENAL LEY 23737	29 - FALSIFICACIÓN DE RECETAS MÉDICAS
PENAL	PENAL LEY 24270	2.1er párr.- IMPEDIR EL CONTACTO DE MENORES CON PADRE NO CONVIVIENTE MUDÁNDOLO DE DOMICILIO SIN AUTORIZACIÓN JUDICIAL
PENAL	PENAL LEY 24270	1.2do párr.- IMPEDIMENTO DE CONTACTO DE MENOR DE EDAD CON SU PADRE NO CONVIVIENTE
PENAL	PENAL LEY 24270	1.1er párr.- IMPEDIMENTO DE CONTACTO DE MENOR DE EDAD CON SU PADRE NO CONVIVIENTE
PENAL	PENAL LEY 24270	2.2do párr.- IMPEDIR EL CONTACTO DE MENORES CON PADRE NO CONVIVIENTE MUDÁNDOLO DE DOMICILIO SIN AUTORIZACIÓN JUDICIAL
PENAL	PENAL LEY 25761	13 1°PARR - DESARMADO DE UN AUTOMOTOR CON EL OBJETO DE UTILIZAR SUS AUTOPARTES / SIN AUTORIZACIÓN
PENAL	PENAL LEY 26847	148 BIS - TRABAJO INFANTIL
PENAL	PENAL LEY 26904	131 - CONTACTAR MENOR DE EDAD POR INTERMEDIO DE TECNOLOGÍAS PARA COMETER DELITOS DE INTEGRIDAD SEXUAL
PENAL	PENAL LEY 27346	301BIS - JUEGOS DE AZAR SIN AUTORIZACION PERTINENTE
PENAL TRIBUTARIA	PENAL TRIBUTARIA	INSOLVENCIA FISCAL FRAUDALENTA -
PENAL TRIBUTARIA	PENAL TRIBUTARIA	EVASION TRIBUTARIA -
PENAL TRIBUTARIA	PENAL TRIBUTARIA	APROPIACION INDEBIDA DE RECURSOS SEGURIDAD SOCIAL -
PENAL TRIBUTARIA	PENAL TRIBUTARIA	EVASION PREVISIONAL -
PENAL TRIBUTARIA	PENAL TRIBUTARIA	OBTENCION FRAUDULENTE DE BENEFICIOS FISCALES -
PENAL TRIBUTARIA	PENAL TRIBUTARIA	EVASION PREVISIONAL AGRAVADA -
PENAL TRIBUTARIA	PENAL TRIBUTARIA	ALTERACION DOLOSA DE REGISTROS -
PENAL TRIBUTARIA	PENAL TRIBUTARIA	APROVECHAMIENTO INDEBIDO DE SUBSIDIOS -
PENAL TRIBUTARIA	PENAL TRIBUTARIA	EVASION TRIBUTARIA AGRAVADA -
PENAL TRIBUTARIA	PENAL TRIBUTARIA	ALTERACION DOLOSA DE SISTEMAS INFORMATICOS O EQUIP -
PENAL TRIBUTARIA	PENAL TRIBUTARIA	APROPIACION INDEBIDA DE TRIBUTOS -
PENAL TRIBUTARIA	PENAL TRIBUTARIA	SIMULACION DOLOSA DE PAGO -
PENAL TRIBUTARIA	PENAL TRIBUTARIA	PENAL TRIBUTARIA - PENAL TRIBUTARIA

A large, stylized handwritten signature or scribble in black ink, consisting of several overlapping loops and vertical strokes, located in the lower-left quadrant of the page.

ANEXO III
CATEGORÍAS-MATERIAS-OBJETOS
CAyt

Categoría	Materia	Objeto
A	AMPARO	URBANIZACION VILLAS
A	AMPARO	EDUCACION-TEMAS EDIFICIOS
A	AMPARO	VIVIENDA
A	AMPARO	SALUD-OPCION POR LA ELECCION DE OBRAS SOCIALES
A	AMPARO	EDUCACION-OTROS
A	OTROS PROCESOS SUMARISIMOS	OTROS PROCESOS SUMARISIMOS
A	AMPARO	SUSPENSION DE OBRAS
A	AMPARO	APLICACIONES MOVILES-INTERNET
A	AMPARO	PATRIMONIO CULTURAL HISTORICO
A	AMPARO POR MORA	AMPARO POR MORA
A	AMPARO	SALUD-AMBITO VILLAS
A	AMPARO	EDUCACION-VACANTE
A	AMPARO	SALUD-TEMAS EDIFICIOS
A	AMPARO	SALUD-OTROS
A	AMPARO	TRIBUTARIO-INGRESOS BRUTOS
A	AMPARO	ARTESANOS, ARTISTAS Y OTROS VENDEDORES AMBULANTES
A	AMPARO	HABITACIONALES Y OTROS SUBSIDIOS
A	AMPARO	EMPLEO PUBLICO-DIFERENCIAS SALARIALES
A	AMPARO	SALUD-MEDICAMENTOS Y TRATAMIENTOS
A	MEDIDA CAUTELAR AUTONOMA	MEDIDA CAUTELAR AUTONOMA
A	AMPARO	EMPLEO PUBLICO-CESANTIAS Y SANCIONES
A	AMPARO	TRANSPORTE-MOVILIDAD
A	INTERDICTO	INTERDICTO
A	AMPARO	OTROS
A	AMPARO	EMPLEO PUBLICO-CONCURSOS
A	HABEAS DATA	HABEAS DATA
A	AMPARO	AMBIENTAL
A	AMPARO	DESALOJO
A	AMPARO	EMPLEO PUBLICO-INGRESOS BRUTOS
A	AMPARO	TRIBUTARIO-REVALUO INMOBILIARIO
A	ACCESO A LA INFORMACION (INCLUYE LEY 104 Y	
A	AMBIENTAL)	ACCESO A LA INFORMACION (INCLUYE LEY 104 Y AMBIENTAL)
A	AMPARO	EMPLEO PUBLICO-CONTRA LA DIRECCION ESPACIO PUBLICO
A	AMPARO	LICENCIA DE TAXI
A	AMPARO	USUARIOS Y CONSUMIDORES
A	AMPARO	EXTERNACION DE INSTITUCIONES PUBLICAS
A	AMPARO	LICITACIONES
A	AMPARO	SALUD-INTERNACION
B	EJECUCION FISCAL	ING.BRUTOS CONVENIO MULTILATERAL
B	EJECUCION FISCAL	RESIDUOS ARIDOS
B	EJECUCION FISCAL	TASA FERROVIARIA
B	EJECUCION FISCAL	TOLDOS
B	EJECUCION FISCAL	AVALUO
B	EJECUCION FISCAL	ANUNCIOS PUBLICITARIOS
B	EJECUCION FISCAL	RADICACION DE VEHICULOS-GRANDES CONTRIBUYENTES
B	EJECUCION FISCAL	SELLO
B	EJECUCION FISCAL	KIOSCOS
B	EJECUCION FISCAL	POSTES
B	EJECUCION FISCAL	ANTENAS
B	EJECUCION DE MULTAS	EJECUCION DE MULTAS
B	EJECUCION FISCAL	RESIDUOS HUMEDOS
B	EJECUCION FISCAL	AGENTES DE RETENCION
B	EJECUCION FISCAL	RADICACION DE VEHICULOS
B	EJECUCION FISCAL	EMBARCACIONES
B	EJECUCION FISCAL	MESAS Y SILLAS
B	EJECUCION FISCAL	USO DEL SUBSUELO
B	EJECUCION FISCAL	PLAN DE FACILIDADES
B	EJECUCION MULTAS PREVISTAS EN LA LEY 265	EJECUCION MULTAS PREVISTAS EN LA LEY 265
B	EJECUCION FISCAL	VALLAS
B	EJECUCION DE HONORARIOS	EJECUCION DE HONORARIOS
B	EJECUCION FISCAL	ABL - GRANDES CONTRIBUYENTES
B	EJECUCION FISCAL	OTROS
B	EJECUCION FISCAL	CONTRIBUCION UNICA CIAS. ELECTRICAS
B	EJECUCION FISCAL	ANUNCIOS PUBLICITARIOS-GRANDES CONTRIBUYENTES
B	EJECUCION FISCAL	DIFERENCIA DE AVALUO
B	EJECUCION FISCAL	INGRESOS BRUTOS
B	EJECUCION FISCAL	MORATORIA
B	EJECUCION FISCAL	ABL - PEQUEÑOS CONTRIBUYENTES
B	EJECUCION FISCAL	VOLQUETES
B	EJECUCION FISCAL	REGIMEN SIMPLIFICADO
B	EJECUCION DE EXPENSAS	EJECUCION DE EXPENSAS
B	EJECUCION DE ALQUILERES E HIPOTECAS	EJECUCION DE ALQUILERES E HIPOTECAS
B	EJECUCION FISCAL	ABASTO (INSPECCION VETERINARIA Y SANITARIA)
B	OTRAS EJECUCIONES ESPECIALES	OTRAS EJECUCIONES ESPECIALES
C	PRESCRIPCION	PRESCRIPCION
C	OTRAS DEMANDAS CONTRA AUTORIDAD ADMINISTRATIVA	TRANSPORTE-MOVILIDAD
C	DESALOJO	DESALOJO
C	EXPROPIACION	EXPROPIACION

ANEXO III
CATEGORÍAS-MATERIAS-OBJETOS
CAyT

C	COBRO DE PESOS	COBRO DE PESOS
C	CONTRATO DE OBRAS PUBLICAS	CONTRATO DE OBRAS PUBLICAS
C	RESPONSABILIDAD MEDICA	RESPONSABILIDAD MEDICA
C	EMPLEO PUBLICO (EXCEPTO CESANTIA O EXONERACIONES)	EMPLEO PUBLICO-DIFERENCIAS SALARIALES
C	INTERDICTO	INTERDICTO
C	OTROS PROCESOS ESPECIALES	OTROS PROCESOS ESPECIALES
C	ACCION MERAMENTE DECLARATIVA	ACCION MERAMENTE DECLARATIVA
C	EMPLEO PUBLICO (EXCEPTO CESANTIA O EXONERACIONES)	EMPLEO PUBLICO (EXCEPTO CESANTIA O EXONERACIONES)
C	ESCRITURACION	ESCRITURACION
C	OTRAS DEMANDAS CONTRA AUTORIDAD ADMINISTRATIVA	TRIBUTARIO-REVALUO INMOBILIARIO
C	OTRAS DEMANDAS CONTRA AUTORIDAD ADMINISTRATIVA	OTRAS DEMANDAS CONTRA AUTORIDAD ADMINISTRATIVA
C	OTRAS DEMANDAS CONTRA AUTORIDAD ADMINISTRATIVA	LICENCIA DE TAXI
C	OTRAS DEMANDAS CONTRA AUTORIDAD ADMINISTRATIVA	USUARIOS Y CONSUMIDORES
C	PRESCRIPCION ADQUISITIVA	PRESCRIPCION ADQUISITIVA
C	OTRAS DEMANDAS CONTRA AUTORIDAD ADMINISTRATIVA	EXTERNACION DE INSTITUCIONES PUBLICAS
C	OTRAS DEMANDAS CONTRA AUTORIDAD ADMINISTRATIVA	SALUD-INTERNACION
C	EMPLEO PUBLICO (EXCEPTO CESANTIA O EXONERACIONES)	EMPLEO PUBLICO-INGRESOS BRUTOS
C	REPETICION	REPETICION
C	OTRAS DEMANDAS CONTRA AUTORIDAD ADMINISTRATIVA	URBANIZACION VILLAS
C	OTRAS DEMANDAS CONTRA AUTORIDAD ADMINISTRATIVA	EDUCACION-TEMAS EDIFICIOS
C	OTRAS DEMANDAS CONTRA AUTORIDAD ADMINISTRATIVA	VIVIENDA
C	OTRAS DEMANDAS CONTRA AUTORIDAD ADMINISTRATIVA	SALUD-OPCION POR LA ELECCION DE OBRAS SOCIALES
C	OTRAS DEMANDAS CONTRA AUTORIDAD ADMINISTRATIVA	EDUCACION-OTROS
C	OTRAS DEMANDAS CONTRA AUTORIDAD ADMINISTRATIVA	SUSPENSION DE OBRAS
C	OTRAS DEMANDAS CONTRA AUTORIDAD ADMINISTRATIVA	APLICACIONES MOVILES-INTERNET
C	REVINDICACION	REVINDICACION
C	OTRAS DEMANDAS CONTRA AUTORIDAD ADMINISTRATIVA	PATRIMONIO CULTURAL HISTORICO
C	OTRAS DEMANDAS CONTRA AUTORIDAD ADMINISTRATIVA	SALUD-AMBITO VILLAS
C	OTRAS DEMANDAS CONTRA AUTORIDAD ADMINISTRATIVA	EDUCACION-VACANTE
C	OTRAS DEMANDAS CONTRA AUTORIDAD ADMINISTRATIVA	SALUD-TEMAS EDIFICIOS
C	OTROS CONTRATOS	OTROS CONTRATOS
C	CONTRATOS ADMINISTRATIVOS (EXCEPTO EMPLEO PUBLICO)	CONTRATOS ADMINISTRATIVOS (EXCEPTO EMPLEO PUBLICO)
C	OTRAS DEMANDAS CONTRA AUTORIDAD ADMINISTRATIVA	SALUD-OTROS
C	OTRAS DEMANDAS CONTRA AUTORIDAD ADMINISTRATIVA	TRIBUTARIO-INGRESOS BRUTOS
C	DAÑOS Y PERJUICIOS (EXCEPTO RESPONSABILIDAD MEDICA)	DAÑOS Y PERJUICIOS (EXCEPTO RESPONSABILIDAD MEDICA)
C	OTRAS DEMANDAS CONTRA AUTORIDAD ADMINISTRATIVA	ARTESANOS, ARTISTAS Y OTROS VENDEDORES AMBULANTES
C	OTRAS DEMANDAS CONTRA AUTORIDAD ADMINISTRATIVA	HABITACIONALES Y OTROS SUBSIDIOS
C	CONCESION DE SERVICIOS PUBLICOS	CONCESION DE SERVICIOS PUBLICOS
C	IMPUGNACION DE ACTOS ADMINISTRATIVOS	IMPUGNACION DE ACTOS ADMINISTRATIVOS
C	EXPROPIACION / INVERSA / RETROCESION	EXPROPIACION / INVERSA / RETROCESION
C	OTRAS DEMANDAS CONTRA AUTORIDAD ADMINISTRATIVA	SALUD-MEDICAMENTOS Y TRATAMIENTOS
C	OTRAS CAUSAS CON TRAMITE DIRECTO ANTE LA CAMARA DE APELACIONES	OTRAS CAUSAS CON TRAMITE DIRECTO ANTE LA CAMARA DE APELACIONES
D	RECURSO DIRECTO SOBRE RESOLUCIONES DEL CONSEJO PROFESIONAL DE CIENCIAS ECONOMICAS	RECURSO DIRECTO SOBRE RESOLUCIONES DEL CONSEJO PROFESIONAL DE CIENCIAS ECONOMICAS
D	RECURSO DIRECTO SOBRE RESOLUCIONES DEL ENTE UNICO REGULADOR DE SERVICIOS PUBLICOS	RECURSO DIRECTO SOBRE RESOLUCIONES DEL ENTE UNICO REGULADOR DE SERVICIOS PUBLICOS
D	RECURSO DE APELACION JUDICIAL CONTRA DISPOSICIONES DE LA AGIP	RECURSO DE APELACION JUDICIAL CONTRA DISPOSICIONES DE LA AGIP
D	RECURSO DIRECTO SOBRE RESOLUCIONES DE DEFENSA AL CONSUMIDOR	RECURSO DIRECTO SOBRE RESOLUCIONES DE DEFENSA AL CONSUMIDOR
D	RECURSO DIRECTO SOBRE RESOLUCIONES DEL REGISTRO CIVIL	RECURSO DIRECTO SOBRE RESOLUCIONES DEL REGISTRO CIVIL

ANEXO III
CATEGORÍAS-MATERIAS-OBJETOS
CayT

D	QUEJA POR APELACION DENEGADA	QUEJA POR APELACION DENEGADA
	RECURSO DIRECTO DE REVISION POR CESANTIAS Y EXONERACIONES DE EMPLEADOS PUBLICOS (ART. 464 Y 465 CAYT)	RECURSO DIRECTO DE REVISION POR CESANTIAS Y EXONERACIONES DE EMPLEADOS PUBLICOS (ART. 464 Y 465 CAYT)
D	COBRO ARANCELES HOSPITALARIOS	COBRO ARANCELES HOSPITALARIOS
E	ALLANAMIENTO DE MORADA	ALLANAMIENTO DE MORADA
F	INFORMACION SUMARIA	INFORMACION SUMARIA
F	EXHORTOS	EXHORTOS
G	EJECUCION DE SENTENCIA	EJECUCION DE SENTENCIAS EN LAS RESTANTES CAUSAS
G	EJECUCION DE SENTENCIA	EJECUCION DE SENTENCIAS CONTRA LAS AUTORIDADES ADMINISTRATIVAS

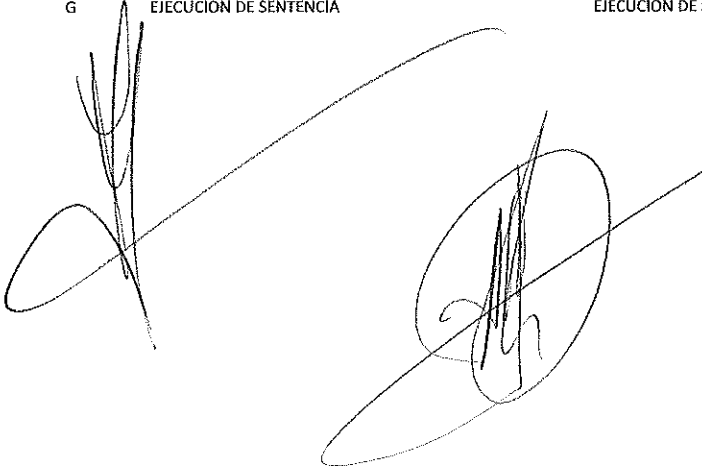
The image shows two handwritten signatures in black ink. The signature on the left is a vertical, somewhat stylized scribble. The signature on the right is more circular and contains some internal scribbles. Both signatures are positioned below the table of categories.

ANEXO IV
ESTANDARIZACIÓN NORMATIVA
PCyF

Estados Procesales

PRUEBA

ALEGATOS

DECISORIA

RECURSOS CONTRA DECISORIA

EJECUCION DE DECISORIA

INVESTIGACION

INTERMEDIA

JUICIO

RECURSOS

EJECUCION

INICIAL

ARCHIVADO

DESARCHIVADO

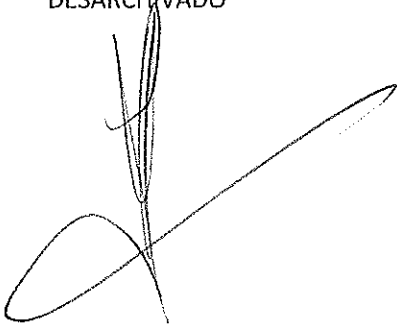
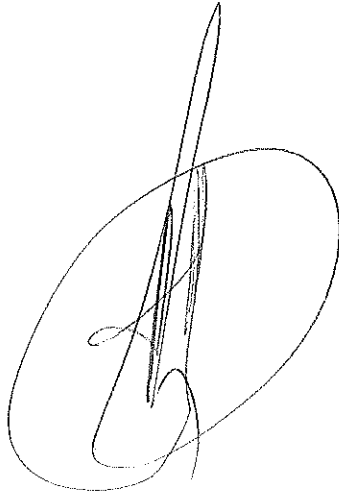
A handwritten signature in black ink, consisting of several vertical strokes and a long horizontal stroke extending to the right.A handwritten signature in black ink, featuring a large, circular loop on the left side and several vertical strokes on the right.

ANEXO IV
ESTANDARIZACIÓN NORMATIVA
PCYF

Estados administrativos

ANULADO
APELADO
ARCHIVADO
ASIGNADO
CON CADUCIDAD DECRETADA
EN CAMARA
EN DESPACHO
EN PRESTAMO
EN TSJ
EN VISTA
INICIAL
PARALIZADO
PASE
PREARCHIVO
RADICADO
EN TRAMITE

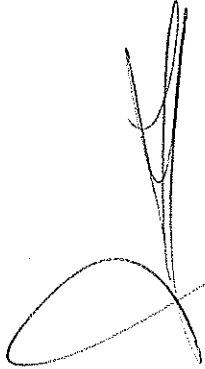

ANEXO IV
ESTANDARIZACIÓN NORMATIVA
PCYF

Estado de las Actuaciones
Borrador
Firmada
Anulado
Pendiente de Firma
En proceso de firma

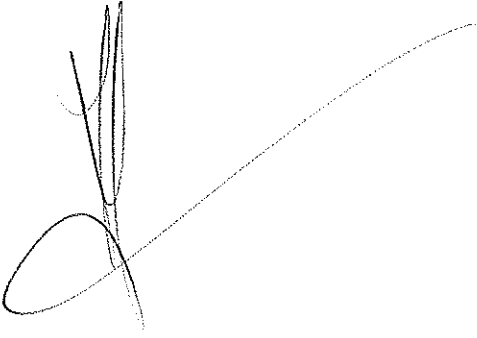
A large, stylized handwritten signature in black ink, consisting of several vertical strokes and a large loop at the bottom left.A smaller, more compact handwritten signature in black ink, featuring a few sharp, vertical strokes.

ANEXO IV
ESTANDARIZACIÓN NORMATIVA

SITUACIONES ESPECIALES

PCYF

ALEGATOS PARA AGREGAR
AUDIENCIA FIJADA
CAUTELAR PENDIENTE
CEDULA PARA AGREGAR
CON VISTA PENDIENTE
CUESTIONES PENDIENTES
DILIGENCIA PENDIENTE
EMBARGO
ESCRITO PARA AGREGAR
MANDAMIENTO PARA AGREGAR
OFICIO PARA AGREGAR
PARA DEVOLVER DOCUMENTACION/EXP ADM
PARA ELEVAR
PARA LIBRAR CHEQUE
POSIBLE DOBLE INICIACION
RESERVADO PARA AGREGAR

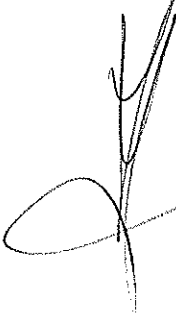

ANEXO IV
ESTANDARIZACIÓN NORMATIVA
PCYF

TIPOS DE RELACIONES
AD EFFECTUM VIDENDI
POR CUERDA
ACUMULADO
DESDOBLADO
CONEXIDAD
INCIDENTE

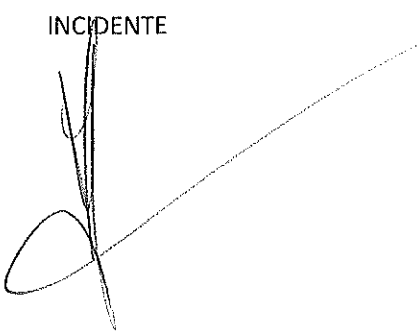

ANEXO IV
ESTANDARIZACIÓN NORMATIVA
PCYF

Vinculos	Tipo
ABOGADO EN CAUSA PROPIA	Indirecto
ACTOR	Directo
ACTOR ANTERIOR	Directo
AMICUS CURIAE	Directo
APODERADO	Indirecto
ASESOR TUTELAR	Directo
CONSULTOR TECNICO	Indirecto
CURADOR	Indirecto
DEFENSOR OFICIAL	Directo
DEFENSOR PARTICULAR	Indirecto
DEMANDADO	Directo
DEMANDADO ANTERIOR	Directo
DENUNCIANTE	Directo
FISCAL	Directo
GESTOR	Directo
IMPUTADO	Directo
INTERVENTOR	Indirecto
MANDATARIO	Indirecto
MANDATARIO ANTERIOR	Indirecto
MEDICINA FORENSE	Directo
OF. CTROL. Y SUSP. PROC. PRU. PENAL	Directo
OTROS	Directo
PATROCINANTE	Indirecto
PERITO	Directo
QUERELLANTE	Directo
SINDICO	Indirecto
TERCERO	Directo
TESTIGO	Directo
VICTIMA	Directo

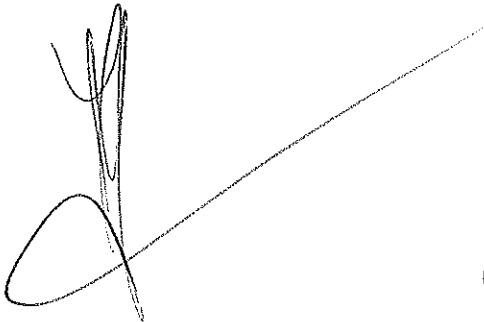

ANEXO IV
ESTANDARIZACIÓN NORMATIVA
PCYF

Tipos de Vencimiento

PARA ACOMPAÑAR COPIAS ART. 104
PARA ALEGAR
PARA CONTESTACION DEMANDA
PARA CONTESTAR INTIMACION
PARA DEVOLVER EXPTE. EN PRÉSTAMO
PARA DICTAR RESOLUCIÓN
PARA DICTAR SENTENCIA
PARA ELEVAR A CÁMARA
PARA FUNDAR RECURSOS
PARA LIBRAR GIRO
PARA PRESENTACION DE DEMANDA
PARA PRODUCIR PRUEBA
PARA REMITIR A OTRA DEPENDENCIA

A large, stylized handwritten signature in black ink, consisting of several overlapping loops and a long horizontal stroke extending to the right.A smaller, more compact handwritten signature in black ink, featuring a few distinct strokes and a small loop.

ANEXO IV
ESTANDARIZACIÓN NORMATIVA

PCYF

Tipos de Audiencia

LIBERTAD ANTICIPADA
LEVANTAMIENTO DE MEDIDA RESTRICTIVA
RESTITUCION DE EFECTOS
RESTITUCION DE INMUEBLES
EXCARCELACION
SALIDAS TRANSITORIAS
LIBERTAD ASISTIDA
SUSPENSION DEL PROCESO A PRUEBA
EXCEPCIONES
NULIDAD
RESTITUCION
PRISIÓN PREVENTIVA
MEDIDAS RESTRICTIVAS
CONTROL DE SUSP. DE JUICIO A PRUEBA
CESE DE MEDIDAS RESTRICTIVAS
AVENIMIENTO
EXENCION DE PRISIÓN
CONCILIACION
LEGITIMACION DE QUERELLA
OTROS MOTIVOS
ETAPA EJECUCION
ADMISIBILIDAD DE PRUEBA
ADMIS. DE PRUEBA CON OTROS PLANTEOS
CONOCIMIENTO PERSONAL
APREHENSION
HABEAS
AMPARO
REC. APELACION RES. ART. 283 CAMARA
CONVOCATORIA POR REC. ART 25 CAMARA
CONV. POR APELACION ART 283 CAMARA
JUICIO DE CESURA -RPPJ
DEBATE -RPPJ
RECUSACION
IMPUTADO CON EL JUEZ -RPPJ
LIBERTAD CONDICIONAL

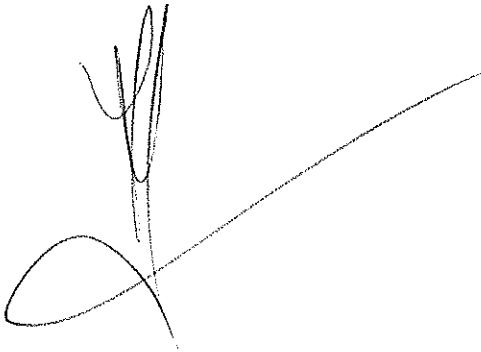

ANEXO IV
ESTANDARIZACIÓN NORMATIVA
PCYF

Tipos de Tareas Pendientes

CEDULAS DE NOTIFICACION

OFICIOS

EXHORTOS

EDICTOS

VISTAS ARTICULO 66

CITACIONES

RECLAMOS

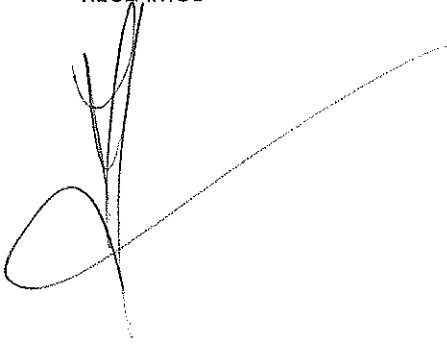
A large, stylized handwritten signature in black ink, consisting of several loops and a long horizontal stroke extending to the right.A smaller, more compact handwritten signature in black ink, featuring a few distinct strokes and a small loop.

ANEXO IV
ESTANDARIZACIÓN NORMATIVA
PCVF

Estado de las notificaciones

OBSERVADA
RECIBIDA POR JUZGADO/SALA
ASIGNACION A NOTIFICADOR
DILIGENCIADA
REMITIDA A DEPENDENCIA
GENERADA
REMITIDA A OF. DE NOTIFICACIONES
RECIBIDA OF. NOTIFICACIONES
RECHAZADA
EXTRAVIADA

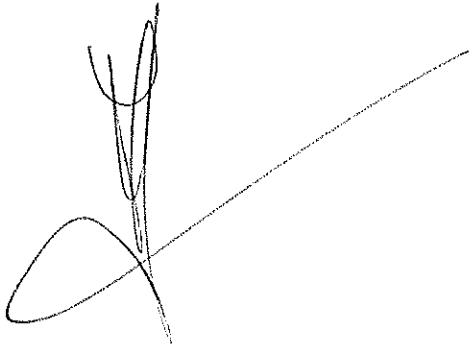
A large, stylized handwritten signature in black ink, consisting of several loops and a long horizontal stroke extending to the right.A smaller, more compact handwritten signature in black ink, featuring a few distinct loops and a vertical stroke.

ANEXO IV
ESTANDARIZACIÓN NORMATIVA
PCYF

TIPO DE INCIDENTE	PREVIO AL ALTA DE LA CAUSA PRINCIPAL	POSTERIOR AL ALTA DE LA CAUSA PRINCIPAL
INCIDENTE DE INHIBITORIA	SI	SI
INCIDENTE DE BENEFICIOS DE LITIGAR SIN GASTOS	SI	SI
INCIDENTE DE PRUEBA ANTICIPADA	SI	SI
INCIDENTE DE APELACION	NO	SI
INCIDENTE DE DILIGENCIA PRELIMINARES	SI	NO
INCIDENTE DE JUICIO ABREVIADO	NO	SI
OTROS PROCESOS INCIDENTALES	SI	SI
INCIDENTE DE SUSPENSIÓN DE JUICIO A PRUEBA	NO	SI
INCIDENTE DE RECUSACIÓN	NO	SI
INCIDENTE DE MEDIACIÓN	NO	SI
INCIDENTE DE RECURSO DE INCONSTITUCIONALIDAD	NO	SI
INCIDENTE DE MEDIDA CAUTELAR	SI	SI
INCIDENTE DE REQUERIMIENTO A JUICIO	NO	SI
INCIDENTE DE PRISION PREVENTIVA	NO	SI
INCIDENTE DE INCOMPETENCIA	NO	SI
INCIDENTE DE QUEJA POR APELACIÓN DENEGADA	NO	SI

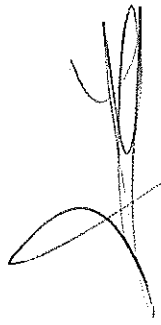

ANEXO IV
ESTANDARIZACIÓN NORMATIVA
PCYF

Estado del actor procesal	Condiciones de cada estado	
ABSUELTO	Estado	Condición
IMPUTADO	ABSOLUCION DE PENA (JUICIO DE	LIBERTAD
CON MEDIACION	ABSUELTO	LIBERTAD
PROBADO	ARCHIVADO	LIBERTAD
SOBRESEIDO	CONDENADO	PENA EN SUSPENSO
APREHENDIDO	CONDENADO	PENA NO PRIVATIVA DE LIBERTAD
REQUERIDO A JUICIO	CONDENADO	PENA PRIVATIVA DE LIBERTAD
CONDENADO	CONDENA (JUICIO DE CESURA)	LIBERTAD
REMITIDO A PROGRAMAS		
COMUNITARIOS	CON MEDIACION	LIBERTAD
DECLARADO PENALMENTE	DECLARADO PENALMENTE	
RESPONSABLE	RESPONSABLE	LIBERTAD
CONDENA (JUICIO DE CESURA)	DEVOLUCION AL CONTROLADOR	LIBERTAD
ABSOLUCION DE PENA (JUICIO		
DE CESURA)	IMPUTADO	APREHENDIDO
ARCHIVADO	IMPUTADO	DETENIDO
INCOMPETENCIA A OTRO	IMPUTADO	LIBERTAD
DEVOLUCION AL	IMPUTADO	MEDIDAS RESTRICTIVAS
	IMPUTADO	PARADERO
	IMPUTADO	PEDIDO DE CAPTURA
	IMPUTADO	PRISION PREVENTIVA
	IMPUTADO	REBELDE
	INCOMPETENCIA A OTRO FUERO	LIBERTAD
	PROBADO	LIBERTAD
	REMITIDO A PROGRAMAS	LIBERTAD
	REQUERIDO A JUICIO	APREHENDIDO
	REQUERIDO A JUICIO	DETENIDO
	REQUERIDO A JUICIO	LIBERTAD
	REQUERIDO A JUICIO	MEDIDAS RESTRICTIVAS
	REQUERIDO A JUICIO	PARADERO
	REQUERIDO A JUICIO	PEDIDO DE CAPTURA
	REQUERIDO A JUICIO	PRISION PREVENTIVA
	REQUERIDO A JUICIO	REBELDE
	SOBRESEIDO	LIBERTAD

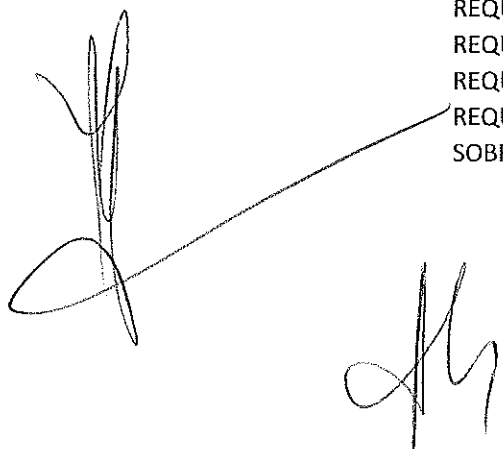

Handwritten signature and initials in the bottom left corner of the page.

ANEXO IV
ESTANDARIZACIÓN DOCUMENTAL
PCYF

Tipo de actuación MODELOS GENERALES	Código de actuación	Descripción de actuación
ALLANAMIENTO O AUTONOMO	AA10	CERTIFICACION DE ANTECEDENTES
ALLANAMIENTO O AUTONOMO	AA11	FORMACION DE INCIDENTE: SE DISPONE
ALLANAMIENTO O AUTONOMO	AA13	MEDIDA PARA MEJOR PROVEER
ALLANAMIENTO O AUTONOMO	AA14	PROVEIDO/ DECISION NO PREVISTO/A EN OTRA ACTUACION
ALLANAMIENTO O AUTONOMO	AA15	RECTIFICACION POR CARGA ERRONEA DE ACTUACION CON FIRMA
ALLANAMIENTO O AUTONOMO	AA16	SE TIENEN PRESENTES LAS AUTORIZACIONES CONFERIDAS
ALLANAMIENTO O AUTONOMO	AA17	REVOCAION DE DECISION DE OFICIO (POR CONTRARIO IMPERIO): SE DISPONE
ALLANAMIENTO O AUTONOMO	AA18	INTIMACION APORTE BONO CPACF
ALLANAMIENTO O AUTONOMO	AA201	EXCUSACION: SE DISPONE
ALLANAMIENTO O AUTONOMO	AA202	EXCUSACION: SE RECHAZA
ALLANAMIENTO O AUTONOMO	AA203	RECUSACION DEL JUEZ: SE RECHAZA
ALLANAMIENTO O AUTONOMO	AA204	RECUSACION DEL JUEZ: SE DISPONE
ALLANAMIENTO O AUTONOMO	AA205	RECUSACION INTEGRANTE DE MINISTERIO PUBLICO: SE DISPONE
ALLANAMIENTO O AUTONOMO	AA206	RECUSACION INTEGRANTE DE MINISTERIO PUBLICO: SE RECHAZA
ALLANAMIENTO O AUTONOMO	AA234	CEDULA LEY 22172
ALLANAMIENTO O AUTONOMO	AA235	CERTIFICADO
ALLANAMIENTO O AUTONOMO	AA236	CERTIFICACION
ALLANAMIENTO O AUTONOMO	AA237	MANDAMIENTO
ALLANAMIENTO O AUTONOMO	AA238	OFICIO
ALLANAMIENTO O AUTONOMO	AA239	TELETIPOGRAMA POLICIAL
ALLANAMIENTO O AUTONOMO	AA240	CERTIFICADO DE DEUDA POR MULTA

ANEXO IV
ESTANDARIZACIÓN DOCUMENTAL
PCYF

ALLANAMIENTO O AUTÓNOMO	AA241	CERTIFICADO DE REMISION A CAMARA
ALLANAMIENTO O AUTÓNOMO	AA242	CERTIFICADO DE REMISION A JUICIO
ALLANAMIENTO O AUTÓNOMO	AA243	CONSTANCIA
ALLANAMIENTO O AUTÓNOMO	AA244	COMPARECENCIA
ALLANAMIENTO O AUTÓNOMO	AA245	NOTA
ALLANAMIENTO O AUTÓNOMO	AA246	INFORME
ALLANAMIENTO O AUTÓNOMO	AA247	COMUNICACION AL REGISTRO DE CONTRAVENTORES: SE DISPONE
ALLANAMIENTO O AUTÓNOMO	AA248	COMUNICACION AL REGISTRO NACIONAL DE REINCIDENCIA: SE DISPONE
ALLANAMIENTO O AUTÓNOMO	AA249	COMUNICACION A POLICIA: SE DISPONE
ALLANAMIENTO O AUTÓNOMO	AA25	COMUNICACION AL CPACF POR INCUMPLIMIENTO DE BONO
ALLANAMIENTO O AUTÓNOMO	AA250	COMUNICACION A DGAJ: SE DISPONE
ALLANAMIENTO O AUTÓNOMO	AA27	ARCHIVO MATERIAL
ALLANAMIENTO O AUTÓNOMO	AA275	ALLANAMIENTO AUTÓNOMO: SE DISPONE
ALLANAMIENTO O AUTÓNOMO	AA276	ALLANAMIENTO AUTÓNOMO: SE DISPONE PARCIALMENTE
ALLANAMIENTO O AUTÓNOMO	AA277	ALLANAMIENTO AUTÓNOMO: SE RECHAZA
ALLANAMIENTO O AUTÓNOMO	AA339	NUEVO LIBRAMIENTO
ALLANAMIENTO O AUTÓNOMO	AA340	INTERVENCION A MEDICINA FORENSE: SE DISPONE
ALLANAMIENTO O AUTÓNOMO	AA342	INTERVENCION ASESOR TUTELAR 2: SE DISPONE
ALLANAMIENTO O AUTÓNOMO	AA343	INTERVENCION A LA OFICINA DE ASISTENCIA A LA VICTIMA Y TESTIGO: SE DISPONE
ALLANAMIENTO O AUTÓNOMO	AA344	INTERVENCION DE SECRETARIA DE EJECUCION SE DISPONE - CERTIFICADO
ALLANAMIENTO O AUTÓNOMO	AA345	OTRAS INTIMACIONES: SE DISPONE
ALLANAMIENTO O AUTÓNOMO	AA346	VISTA: SE DISPONE
ALLANAMIENTO O AUTÓNOMO	AA347	REMISION: SE DISPONE

ANEXO IV
ESTANDARIZACIÓN DOCUMENTAL
PCYF

ALLANAMIENTO O AUTÓNOMO	AA348	NOTIFICACION: SE DISPONE
ALLANAMIENTO O AUTÓNOMO	AA354	OTRAS COMUNICACIONES: SE DISPONE
ALLANAMIENTO O AUTÓNOMO	AA361	NULIDAD: SE RECHAZA
ALLANAMIENTO O AUTÓNOMO	AA362	NULIDAD: SE DISPONE
ALLANAMIENTO O AUTÓNOMO	AA363	NULIDAD: SE DISPONE PARCIALMENTE
ALLANAMIENTO O AUTÓNOMO	AA368	ALLANAMIENTO: SE DISPONE
ALLANAMIENTO O AUTÓNOMO	AA369	ALLANAMIENTO: SE DISPONE PARCIALMENTE
ALLANAMIENTO O AUTÓNOMO	AA370	ALLANAMIENTO: SE RECHAZA
ALLANAMIENTO O AUTÓNOMO	AA41	ARCHIVO POR OTROS MOTIVOS: SE DISPONE
ALLANAMIENTO O AUTÓNOMO	AA411	REQUISA: SE DISPONE
ALLANAMIENTO O AUTÓNOMO	AA412	REQUISA: SE DISPONE PARCIALMENTE
ALLANAMIENTO O AUTÓNOMO	AA413	REQUISA: SE RECHAZA
ALLANAMIENTO O AUTÓNOMO	AA414	RESOLUCION MULTIPLE
ALLANAMIENTO O AUTÓNOMO	AA42	ARCHIVO POR OTROS MOTIVOS: SE DISPONE PARCIALMENTE
ALLANAMIENTO O AUTÓNOMO	AA435	APELACION: SE RECHAZA
ALLANAMIENTO O AUTÓNOMO	AA436	APELACION: SE CONCEDE
ALLANAMIENTO O AUTÓNOMO	AA437	REPOSICION: SE HACE LUGAR
ALLANAMIENTO O AUTÓNOMO	AA438	REPOSICION: SE RECHAZA
ALLANAMIENTO O AUTÓNOMO	AA439	DESISTIMIENTO DEL RECURSO: SE TIENE PRESENTE
ALLANAMIENTO O AUTÓNOMO	AA440	RECURSO DE INCONSTITUCIONALIDAD: SE HACE LUGAR
ALLANAMIENTO O AUTÓNOMO	AA441	RECURSO DE QUEJA: SE HACE LUGAR
ALLANAMIENTO O AUTÓNOMO	AA442	RECURSO DE QUEJA: SE RECHAZA
ALLANAMIENTO O AUTÓNOMO	AA443	RECURSO DE INCONSTITUCIONALIDAD: SE RECHAZA



ANEXO IV
ESTANDARIZACIÓN DOCUMENTAL
PCYF

ALLANAMIENTO O AUTÓNOMO	AA444	ACLARATORIA: SE HACE LUGAR
ALLANAMIENTO O AUTÓNOMO	AA446	APELACION: SE CONCEDE PARCIALMENTE
ALLANAMIENTO O AUTÓNOMO	AA447	REPOSICIÓN: SE HACE LUGAR PARCIALMENTE
ALLANAMIENTO O AUTÓNOMO	AA448	RECURSO DE INCONSTITUCIONALIDAD: SE HACE LUGAR PARCIALMENTE
ALLANAMIENTO O AUTÓNOMO	AA449	RECURSO DE QUEJA: SE HACE LUGAR PARCIALMENTE
ALLANAMIENTO O AUTÓNOMO	AA450	ACLARATORIA: SE HACE LUGAR PARCIALMENTE
ALLANAMIENTO O AUTÓNOMO	AA451	ACLARATORIA: SE RECHAZA
ALLANAMIENTO O AUTÓNOMO	AA456	PROYECTO DE RESOLUCIÓN - SEC. GRAL.
ALLANAMIENTO O AUTÓNOMO	AA465	CONFIRMACION DE SENTENCIA: SE DISPONE
ALLANAMIENTO O AUTÓNOMO	AA466	REVOCACIÓN DE SENTENCIA: SE DISPONE
ALLANAMIENTO O AUTÓNOMO	AA481	NULIDAD DE SENTENCIA: SE DISPONE
ALLANAMIENTO O AUTÓNOMO	AA482	NULIDAD DE SENTENCIA: SE DISPONE PARCIALMENTE
ALLANAMIENTO O AUTÓNOMO	AA483	CONFIRMACION DE SENTENCIA: SE DISPONE PARCIALMENTE
ALLANAMIENTO O AUTÓNOMO	AA484	REVOCAACION DE SENTENCIA: SE DISPONE PARCIALMENTE
ALLANAMIENTO O AUTÓNOMO	AA490	MODIFICACION REGLAS DE CONDUCTA SE DISPONE (SECRETARÍA DE EJECUCIÓN)
ALLANAMIENTO O AUTÓNOMO	AA491	MODIFICACION REGLAS DE CONDUCTA SE DISPONE PARCIALMENTE (SECRETARÍA DE EJECUCIÓN)
ALLANAMIENTO O AUTÓNOMO	AA499	ASIGNACION JUECES TRIBUNAL ORAL - SEC.GRAL.
ALLANAMIENTO O AUTÓNOMO	AA500	AUTO ASIGNACION ALLANAMIENTOS AUTONOMOS - SEC.GRAL.
ALLANAMIENTO O AUTÓNOMO	AA501	AUTO ASIGNACION AUTOMATICA JUZGADO - SEC.GRAL.
ALLANAMIENTO O AUTÓNOMO	AA502	AUTO ASIGNACION DE SALA DE TURNO POR HABEAS CORPUS - SEC.GRAL.
ALLANAMIENTO O AUTÓNOMO	AA503	AUTO ASIGNACION JUZGADO DE TURNO CON HABEAS CORPUS - SEC.GRAL.
ALLANAMIENTO O AUTÓNOMO	AA504	AUTO CAMBIO DE SALA ART. 16 RIF - SEC.GRAL.
ALLANAMIENTO O AUTÓNOMO	AA505	AUTO CONFLICTO DE COMPETENCIA ENTRE JUZGADOS - SEC.GRAL.

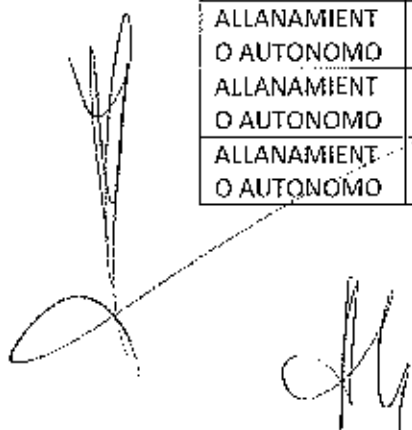

Handwritten signature and initials in the bottom left corner of the page.

ANEXO IV
ESTANDARIZACIÓN DOCUMENTAL
PCYF

ALLANAMIENTO O AUTÓNOMO	AA506	AUTO REINGRESO SALA - SEC.GRAL.
ALLANAMIENTO O AUTÓNOMO	AA507	AUTO SORTEO AUTOMATICO SALA - SEC.GRAL.
ALLANAMIENTO O AUTÓNOMO	AA508	AUTO SORTEO DE MAGISTRADO POR EXCUSACION O RECUSACION - SEC.GRAL.
ALLANAMIENTO O AUTÓNOMO	AA509	PROVEIDO ASIGNACION CAUSAS MENORES IMPUTADOS - SEC.GRAL.
ALLANAMIENTO O AUTÓNOMO	AA510	CONSTANCIA DE NO RECEPCION DE CAUSA POR DEFECTOS FORMALES - SEC.GRAL.
ALLANAMIENTO O AUTÓNOMO	AA511	SORTEO ENTRE JUZGADOS DE TURNO SIN LUGAR DEL HECHO - SEC.GRAL.
ALLANAMIENTO O AUTÓNOMO	AA512	PROVEIDO DE REMISION A JUZGADO DE ROGATORIAS - SEC.GRAL.
ALLANAMIENTO O AUTÓNOMO	AA513	AUTO SORTEO MAGISTRADO JUICIO ORAL - SEC. GRAL.
ALLANAMIENTO O AUTÓNOMO	AA514	RESOLUCION PRESIDENCIA CAMARA
ALLANAMIENTO O AUTÓNOMO	AA515	PROVIDENCIA SIMPLE PRESIDENCIA DE CAMARA
ALLANAMIENTO O AUTÓNOMO	AA516	SENTENCIA DE PRESIDENCIA DE CÁMARA
ALLANAMIENTO O AUTÓNOMO	AA518	RECURSO: SE DECLARA ABSTRACTO
ALLANAMIENTO O AUTÓNOMO	AA521	PASE A CONFRONTE
ALLANAMIENTO O AUTÓNOMO	AA522	SOLICITUD PERITO RESOLUCIÓN 121
ALLANAMIENTO O AUTÓNOMO	AA523	INFORMA REMOCIÓN DE PERITO OFICIAL
ALLANAMIENTO O AUTÓNOMO	AA63	COMPETENCIA - REMISIÓN DE OTRO FUERO - SE ACEPTA
ALLANAMIENTO O AUTÓNOMO	AA64	COMPETENCIA - REMISIÓN DE OTRO FUERO - SE RECHAZA
ALLANAMIENTO O AUTÓNOMO	AA65	CONTIENDA - SE REMITE A CAMARA
ALLANAMIENTO O AUTÓNOMO	AA66	CONTIENDA - SE REMITE A CSJN
ALLANAMIENTO O AUTÓNOMO	AA67	DECLINATORIA POR CONEXIDAD - SE DISPONE
ALLANAMIENTO O AUTÓNOMO	AA68	DECLINATORIA POR CONEXIDAD - SE RECHAZA
ALLANAMIENTO O AUTÓNOMO	AA69	DECLINATORIA POR CONEXIDAD - SE SOLICITA
ALLANAMIENTO O AUTÓNOMO	AA70	DECLINATORIA POR CUESTIÓN DE TURNO - SE DISPONE

ANEXO IV
ESTANDARIZACIÓN DOCUMENTAL
PCYF

ALLANAMIENTO O AUTÓNOMO	AA71	DECLINATORIA POR CUESTIÓN DE TURNO - SE RECHAZA
ALLANAMIENTO O AUTÓNOMO	AA72	DECLINATORIA POR CUESTIÓN DE TURNO - SE ACEPTA
ALLANAMIENTO O AUTÓNOMO	AA73	INCOMPETENCIA EN RAZÓN DE LA MATERIA - SE DISPONE
ALLANAMIENTO O AUTÓNOMO	AA74	INCOMPETENCIA EN RAZÓN DE LA MATERIA - SE RECHAZA
ALLANAMIENTO O AUTÓNOMO	AA75	INCOMPETENCIA EN RAZÓN DEL TERRITORIO - SE DISPONE
ALLANAMIENTO O AUTÓNOMO	AA76	INCOMPETENCIA EN RAZÓN DEL TERRITORIO - SE RECHAZA
ALLANAMIENTO O AUTÓNOMO	AA77	INCOMPETENCIA PARCIAL EN RAZÓN DE LA MATERIA - SE DISPONE
ALLANAMIENTO O AUTÓNOMO	AA78	INCOMPETENCIA PARCIAL EN RAZÓN DEL TERRITORIO - SE DISPONE
ALLANAMIENTO O AUTÓNOMO	AA79	ACUMULACION POR CONEXIDAD: SE DISPONE
ALLANAMIENTO O AUTÓNOMO	AA8	ACREDITACION DE DOCUMENTACION
ALLANAMIENTO O AUTÓNOMO	AA80	CONTIENDA DE TURNO: SE RESUELVE
ALLANAMIENTO O AUTÓNOMO	AA81	COMPENSACION: SE DISPONE
ALLANAMIENTO O AUTÓNOMO	AA82	CONTIENDA POR CONEXIDAD: SE RESUELVE
ALLANAMIENTO O AUTÓNOMO	AA83	COMPENSACION: SE RECHAZA
ALLANAMIENTO O AUTÓNOMO	AA84	CONTIENDA POR CONEXIDAD: SE RECHAZA
ALLANAMIENTO O AUTÓNOMO	AA85	COMPENSACION: SE ACEPTA
ALLANAMIENTO O AUTÓNOMO	AA9	AUTOS A DESPACHO
ALLANAMIENTO O AUTÓNOMO	AA99	SE TIENE PRESENTE
AMPARO	A10	CERTIFICACION DE ANTECEDENTES
AMPARO	A11	FORMACION DE INCIDENTE: SE DISPONE
AMPARO	A13	MEDIDA PARA MEJOR PROVEER
AMPARO	A14	PROVEIDO/ DECISION NO PREVISTO/A EN OTRA ACTUACION
AMPARO	A15	RECTIFICACION POR CARGA ERRONEA DE ACTUACION CON FIRMA
AMPARO	A16	SE TIENEN PRESENTES LAS AUTORIZACIONES CONFERIDAS
AMPARO	A17	REVOCAION DE DECISION DE OFICIO (POR CONTRARIO IMPERIO): SE DISPONE
AMPARO	A171	EXCEPCION POR COSA JUZGADA: SE DISPONE

ANEXO IV
ESTANDARIZACIÓN DOCUMENTAL
PCYF

AMPARO	A172	EXCEPCION POR COSA JUZGADA: SE DISPONE PARCIALMENTE
AMPARO	A173	EXCEPCION POR COSA JUZGADA: SE RECHAZA
AMPARO	A177	EXCEPCION DE LITISPENDENCIA: SE DISPONE
AMPARO	A178	EXCEPCION DE LITISPENDENCIA: SE DISPONE PARCIALMENTE
AMPARO	A179	EXCEPCION DE LITISPENDENCIA: SE RECHAZA
AMPARO	A18	INTIMACION APORTE BONO CPACF
AMPARO	A189	EXCEPCION POR FALTA DE LEGITIMACION: SE DISPONE
AMPARO	A190	EXCEPCION POR FALTA DE LEGITIMACION: SE DISPONE PARCIALMENTE
AMPARO	A191	EXCEPCION POR FALTA DE LEGITIMACION: SE RECHAZA
AMPARO	A192	EXCEPCION POR FALTA DE PERSONERIA: SE DISPONE
AMPARO	A193	EXCEPCION POR FALTA DE PERSONERIA: SE DISPONE PARCIALMENTE
AMPARO	A194	EXCEPCION POR FALTA DE PERSONERIA: SE RECHAZA
AMPARO	A201	EXCUSACION: SE DISPONE
AMPARO	A202	EXCUSACION: SE RECHAZA
AMPARO	A203	RECUSACION DEL JUEZ: SE RECHAZA
AMPARO	A204	RECUSACION DEL JUEZ: SE DISPONE
AMPARO	A205	RECUSACION INTEGRANTE DE MINISTERIO PUBLICO: SE DISPONE
AMPARO	A206	RECUSACION INTEGRANTE DE MINISTERIO PUBLICO: SE RECHAZA
AMPARO	A22	RECHAZO IN LIMINE
AMPARO	A222	CUMPLIMIENTO DE PAGO DE COSTAS
AMPARO	A223	RESOLUCION SOBRE LAS COSTAS
AMPARO	A224	REGULACION DE HONORARIOS: SE RESUELVE
AMPARO	A227	INCUMPLIMIENTO PAGO DE COSTAS: INTIMACION
AMPARO	A228	INCUMPLIMIENTO PAGO DE COSTAS: COMUNICA/CERTIFICADO DE DEUDAS
AMPARO	A23	NO ACEPTA CARGO
AMPARO	A234	CEDULA LEY 22172
AMPARO	A235	CERTIFICADO
AMPARO	A236	CERTIFICACION
AMPARO	A237	MANDAMIENTO
AMPARO	A238	OFICIO
AMPARO	A239	TELETIPOGRAMA POLICIAL
AMPARO	A24	ACEPTACION DE CARGO
AMPARO	A240	CERTIFICADO DE DEUDA POR MULTA
AMPARO	A241	CERTIFICADO DE REMISION A CAMARA
AMPARO	A242	CERTIFICADO DE REMISION A JUICIO
AMPARO	A243	CONSTANCIA
AMPARO	A244	COMPARECENCIA
AMPARO	A245	NOTA

ANEXO IV
ESTANDARIZACIÓN DOCUMENTAL
PCYF

AMPARO	A246	INFORME
AMPARO	A247	COMUNICACION AL REGISTRO DE CONTRAVENTORES: SE DISPONE
AMPARO	A248	COMUNICACION AL REGISTRO NACIONAL DE REINCIDENCIA: SE DISPONE
AMPARO	A249	COMUNICACION A POLICIA: SE DISPONE
AMPARO	A25	COMUNICACION AL CPACF POR INCUMPLIMIENTO DE BONO
AMPARO	A250	COMUNICACION A DGA: SE DISPONE
AMPARO	A27	ARCHIVO MATERIAL
AMPARO	A293	CESE MEDIDA CAUTELAR: SE DISPONE
AMPARO	A294	CESE MEDIDA CAUTELAR: SE DISPONE PARCIALMENTE
AMPARO	A295	CESE MEDIDA CAUTELAR: SE RECHAZA
AMPARO	A305	CLAUSURA: SE DISPONE
AMPARO	A306	CLAUSURA: SE DISPONE PARCIALMENTE
AMPARO	A307	CLAUSURA: SE RECHAZA
AMPARO	A327	RESTITUCION DE BIENES MUEBLES / COSAS / ANIMALES: SE DISPONE
AMPARO	A328	RESTITUCION DE BIENES MUEBLES / COSAS / ANIMALES: SE RECHAZA
AMPARO	A329	RESTITUCION DE BIENES MUEBLES / COSAS/ ANIMALES: SE DISPONE PARCIALMENTE
AMPARO	A339	NUEVO LIBRAMIENTO
AMPARO	A340	INTERVENCION A MEDICINA FORENSE: SE DISPONE
AMPARO	A341	INTERVENCION ASESOR TUTELAR: SE DISPONE
AMPARO	A342	INTERVENCION ASESOR TUTELAR 2: SE DISPONE
AMPARO	A343	INTERVENCION A LA OFICINA DE ASISTENCIA A LA VICTIMA Y TESTIGO: SE DISPONE
AMPARO	A344	INTERVENCION DE SECRETARIA DE EJECUCION SE DISPONE - CERTIFICADO
AMPARO	A345	OTRAS INTIMACIONES: SE DISPONE
AMPARO	A346	VISTA: SE DISPONE
AMPARO	A347	REMISION: SE DISPONE
AMPARO	A348	NOTIFICACION: SE DISPONE
AMPARO	A350	TRASLADO DE LA DEMANDA: SE DISPONE
AMPARO	A354	OTRAS COMUNICACIONES: SE DISPONE
AMPARO	A356	PUBLICACION DE EDICTOS
AMPARO	A361	NULIDAD: SE RECHAZA
AMPARO	A362	NULIDAD: SE DISPONE
AMPARO	A363	NULIDAD: SE DISPONE PARCIALMENTE
AMPARO	A368	ALLANAMIENTO: SE DISPONE
AMPARO	A370	ALLANAMIENTO: SE RECHAZA
AMPARO	A374	CAREO: SE DISPONE
AMPARO	A375	CAREO: SE DISPONE PARCIALMENTE

ANEXO IV
ESTANDARIZACIÓN DOCUMENTAL
PCYF

AMPARO	A376	CAREO: SE RECHAZA
AMPARO	A377	CUERPO DE ESCRITURA: SE DISPONE
AMPARO	A378	CUERPO DE ESCRITURA: SE DISPONE PARCIALMENTE
AMPARO	A379	CUERPO DE ESCRITURA: SE RECHAZA
AMPARO	A380	DECLARACION EN CAMARA GESELL
AMPARO	A381	DECLARACION TESTIMONIAL
AMPARO	A382	EXHORTO
AMPARO	A383	INSPECCION OCULAR: SE DISPONE
AMPARO	A384	INSPECCION OCULAR: SE DISPONE PARCIALMENTE
AMPARO	A385	INSPECCION OCULAR: SE RECHAZA
AMPARO	A392	ORDEN DE PRESENTACION: SE DISPONE
AMPARO	A393	ORDEN DE PRESENTACION: SE DISPONE PARCIALMENTE
AMPARO	A394	ORDEN DE PRESENTACION: SE RECHAZA
AMPARO	A398	PERICIA: SE DISPONE
AMPARO	A399	PERICIA: SE DISPONE PARCIALMENTE
AMPARO	A400	PERICIA: SE RECHAZA
AMPARO	A401	PRUEBA: SE RESUELVE SOBRE ADMISIBILIDAD
AMPARO	A402	RECONOCIMIENTO DE COSAS: SE DISPONE
AMPARO	A403	RECONOCIMIENTO DE COSAS: SE DISPONE PARCIALMENTE
AMPARO	A404	RECONOCIMIENTO DE COSAS: SE RECHAZA
AMPARO	A41	ARCHIVO POR OTROS MOTIVOS: SE DISPONE
AMPARO	A411	REQUISA: SE DISPONE
AMPARO	A413	REQUISA: SE RECHAZA
AMPARO	A414	RESOLUCION MULTIPLE
AMPARO	A42	ARCHIVO POR OTROS MOTIVOS: SE DISPONE PARCIALMENTE
AMPARO	A424	TRASLADO POR FUERZA PUBLICA: SE DISPONE
AMPARO	A425	PARADERO Y COMPARENDO: SE DISPONE PARCIALMENTE
AMPARO	A426	PARADERO Y COMPARENDO: SE RECHAZA
AMPARO	A431	PARADERO Y COMPARENDO: SE DEJA SIN EFECTO
AMPARO	A432	TRASLADO POR FUERZA PUBLICA: SE RECHAZA
AMPARO	A433	TRASLADO POR FUERZA PUBLICA: SE DISPONE PARCIALMENTE
AMPARO	A434	TRASLADO POR FUERZA PUBLICA: SE DEJA SIN EFECTO
AMPARO	A435	APELACION: SE RECHAZA
AMPARO	A436	APELACION: SE CONCEDE
AMPARO	A437	REPOSICION: SE HACE LUGAR
AMPARO	A438	REPOSICION: SE RECHAZA
AMPARO	A439	DESISTIMIENTO DEL RECURSO: SE TIENE PRESENTE
AMPARO	A440	RECURSO DE INCONSTITUCIONALIDAD: SE HACE LUGAR
AMPARO	A441	RECURSO DE QUEJA: SE HACE LUGAR
AMPARO	A442	RECURSO DE QUEJA: SE RECHAZA

ANEXO IV
ESTANDARIZACIÓN DOCUMENTAL
PCYF

AMPARO	A443	RECURSO DE INCONSTITUCIONALIDAD: SE RECHAZA
AMPARO	A444	ACLARATORIA: SE HACE LUGAR
AMPARO	A446	APELACION: SE CONCEDE PARCIALMENTE
AMPARO	A447	REPOSICION: SE HACE LUGAR PARCIALMENTE
AMPARO	A448	RECURSO DE INCONSTITUCIONALIDAD: SE HACE LUGAR PARCIALMENTE
AMPARO	A449	RECURSO DE QUEJA: SE HACE LUGAR PARCIALMENTE
AMPARO	A450	ACLARATORIA: SE HACE LUGAR PARCIALMENTE
AMPARO	A451	ACLARATORIA: SE RECHAZA
AMPARO	A456	PROYECTO DE RESOLUCION - SEC. GRAL.
AMPARO	A46	AMPARO: SE RECHAZA
AMPARO	A465	CONFIRMACION DE SENTENCIA: SE DISPONE
AMPARO	A466	REVOCACION DE SENTENCIA: SE DISPONE
AMPARO	A468	AMPARO: SE CONCEDE
AMPARO	A470	AMPARO: SE CONCEDE PARCIALMENTE
AMPARO	A471	AMPARO: SE DECLARA ABSTRACTO
AMPARO	A481	NULIDAD DE SENTENCIA: SE DISPONE
AMPARO	A482	NULIDAD DE SENTENCIA: SE DISPONE PARCIALMENTE
AMPARO	A483	CONFIRMACION DE SENTENCIA: SE DISPONE PARCIALMENTE
AMPARO	A484	REVOCACION DE SENTENCIA: SE DISPONE PARCIALMENTE
AMPARO	A490	MODIFICACION REGLAS DE CONDUCTA SE DISPONE (SECRETARÍA DE EJECUCIÓN)
AMPARO	A491	MODIFICACION REGLAS DE CONDUCTA SE DISPONE PARCIALMENTE (SECRETARÍA DE EJECUCIÓN)
AMPARO	A499	ASIGNACION JUECES TRIBUNAL ORAL - SEC.GRAL.
AMPARO	A500	AUTO ASIGNACION ALLANAMIENTOS AUTONOMOS - SEC.GRAL.
AMPARO	A501	AUTO ASIGNACION AUTOMATICA JUZGADO - SEC.GRAL.
AMPARO	A502	AUTO ASIGNACION DE SALA DE TURNO POR HABEAS CORPUS - SEC.GRAL.
AMPARO	A503	AUTO ASIGNACION JUZGADO DE TURNO CON HABEAS CORPUS - SEC.GRAL.
AMPARO	A504	AUTO CAMBIO DE SALA ART. 16 RIF - SEC.GRAL.
AMPARO	A505	AUTO CONFLICTO DE COMPETENCIA ENTRE JUZGADOS - SEC.GRAL.
AMPARO	A506	AUTO REINGRESO SALA - SEC.GRAL.
AMPARO	A507	AUTO SORTEO AUTOMATICO SALA - SEC.GRAL.
AMPARO	A508	AUTO SORTEO DE MAGISTRADO POR EXCUSACION O RECUSACION - SEC.GRAL.
AMPARO	A509	PROVEIDO ASIGNACION CAUSAS MENORES IMPUTADOS - SEC.GRAL.
AMPARO	A510	CONSTANCIA DE NO RECEPCION DE CAUSA POR DFECTOS FORMALES - SEC.GRAL.
AMPARO	A511	SORTEO ENTRE JUZGADOS DE TURNO SIN LUGAR DEL HECHO -

ANEXO IV
ESTANDARIZACIÓN DOCUMENTAL
PCYF

		SEC.GRAL.
AMPARO	A512	PROVEIDO DE REMISION A JUZGADO DE ROGATORIAS - SEC.GRAL.
AMPARO	A513	AUTO SORTEO MAGISTRADO JUICIO ORAL - SEC. GRAL.
AMPARO	A514	RESOLUCION PRESIDENCIA CAMARA
AMPARO	A515	PROVIDENCIA SIMPLE PRESIDENCIA DE CAMARA
AMPARO	A516	SENTENCIA DE PRESIDENCIA DE CÁMARA
AMPARO	A518	RECURSO: SE DECLARA ABSTRACTO
AMPARO	A521	PASE A CONFRONTE
AMPARO	A522	SOLICITUD PERITO RESOLUCIÓN 121
AMPARO	A523	INFORMA REMOCIÓN DE PERITO OFICIAL
AMPARO	A53	AUDIENCIA - CANCELACIÓN
AMPARO	A54	AUDIENCIA - CELEBRACIÓN Y CONTINUACIÓN
AMPARO	A55	AUDIENCIA - CELEBRACIÓN Y FINALIZACIÓN
AMPARO	A56	AUDIENCIA - FIJACIÓN
AMPARO	A57	AUDIENCIA - RECHAZO
AMPARO	A58	AUDIENCIA - RECONVERSIÓN
AMPARO	A59	AUDIENCIA - REPROGRAMACIÓN
AMPARO	A60	AUDIENCIA - SUSPENSION DEL DEBATE POR NUEVAS PRUEBAS
AMPARO	A61	AUDIENCIA - VEREDICTO
AMPARO	A62	AUDIENCIA - LECTURA DE FUNDAMENTOS
AMPARO	A8	ACREDITACION DE DOCUMENTACION
AMPARO	A80	CONTIENDA DE TURNO: SE RESUELVE
AMPARO	A81	COMPENSACION: SE DISPONE
AMPARO	A82	CONTIENDA POR CONEXIDAD: SE RESUELVE
AMPARO	A83	COMPENSACION: SE RECHAZA
AMPARO	A84	CONTIENDA POR CONEXIDAD: SE RECHAZA
AMPARO	A85	COMPENSACION: SE ACEPTA
AMPARO	A86	INTIMACION A DESIGNAR DEFENSOR/A: SE DISPONE
AMPARO	A87	APARTAMIENTO DEFENSOR/A: SE DISPONE
AMPARO	A88	DESIGNACION DEFENSOR/A: SE DISPONE - SE INTIMA ACEPTAR EL CARGO
AMPARO	A89	DESIGNACION DEFENSOR/A OFICIAL: SE DISPONE
AMPARO	A9	AUTOS A DESPACHO
AMPARO	A90	INTIMACION A DESIGNAR/PRESENTAR LETRADO PATROCINANTE: SE DISPONE
AMPARO	A91	LETRADO PATROCINANTE: SE TIENE POR PRESENTADO
AMPARO	A99	SE TIENE PRESENTE
CAUSA FUERA DEL ORGANISMO	FO1	CAUSA FUERA DEL ORGANISMO
CONTRAVENCI	C10	CERTIFICACION DE ANTECEDENTES

ANEXO IV
ESTANDARIZACIÓN DOCUMENTAL
PCYF

ONAL		
CONTRAVENCIONAL	C102	CUMPLIMIENTO DE PAGO DE CUOTA DE MULTA
CONTRAVENCIONAL	C103	CUMPLIMIENTO DE PAGO TOTAL DE MULTA
CONTRAVENCIONAL	C104	EFFECTOS: SE DESTRUYEN
CONTRAVENCIONAL	C105	EFFECTOS: SE DESTINAN
CONTRAVENCIONAL	C106	COMPUTO DE PENA: SE PRACTICA
CONTRAVENCIONAL	C109	DECOMISO: SE DISPONE
CONTRAVENCIONAL	C11	FORMACION DE INCIDENTE: SE DISPONE
CONTRAVENCIONAL	C111	INTIMACION A CUMPLIR PENA PRIVATIVA DE LIBERTAD: SE DISPONE
CONTRAVENCIONAL	C116	DECOMISO: SE RECHAZA
CONTRAVENCIONAL	C117	DECOMISO: SE DISPONE PARCIALMENTE
CONTRAVENCIONAL	C118	COMPUTO DE PENA: SE APRUEBA
CONTRAVENCIONAL	C119	COMPUTO DE PENA: SE MODIFICA
CONTRAVENCIONAL	C12	FORMACION DE LEGAJOS DE JUICIO: SE DISPONE
CONTRAVENCIONAL	C120	EFFECTOS: SE DEVUELVEN
CONTRAVENCIONAL	C13	MEDIDA PARA MEJOR PROVEER
CONTRAVENCIONAL	C14	PROVEIDO/ DECISION NO PREVISTO/A EN OTRA ACTUACION
CONTRAVENCIONAL	C144	ARRESTO DOMICILIARIO: SE DISPONE
CONTRAVENCIONAL	C145	ARRESTO DOMICILIARIO: SE RECHAZA
CONTRAVENCIONAL	C146	ARRESTO DOMICILIARIO: SE REVOCA
CONTRAVENCIONAL	C147	GEOLOCALIZACION: SE DISPONE
CONTRAVENCIONAL	C148	GEOLOCALIZACION: SE RECHAZA
CONTRAVENCIONAL	C149	GEOLOCALIZACION: SE REVOCA



ANEXO IV
ESTANDARIZACIÓN DOCUMENTAL
PCYF

CONTRAVENCIONAL	C15	RECTIFICACION POR CARGA ERRONEA DE ACTUACION CON FIRMA
CONTRAVENCIONAL	C151	SORTEO JUEZ DE JUICIO: SE DISPONE
CONTRAVENCIONAL	C152	ART. 45 IPC TRASLADO A LA DEFENSA: SE DISPONE
CONTRAVENCIONAL	C156	EXCEPCION DE FALTA DE JURISDICCION O DE COMPETENCIA: SE DISPONE
CONTRAVENCIONAL	C157	EXCEPCION DE FALTA DE JURISDICCION O DE COMPETENCIA: SE DISPONE PARCIALMENTE
CONTRAVENCIONAL	C158	EXCEPCION DE FALTA DE JURISDICCION O DE COMPETENCIA: SE RECHAZA
CONTRAVENCIONAL	C159	EXCEPCION DE FALTA DE ACCION: SE DISPONE
CONTRAVENCIONAL	C16	SE TIENEN PRESENTES LAS AUTORIZACIONES CONFERIDAS
CONTRAVENCIONAL	C160	EXCEPCION DE FALTA DE ACCION: SE DISPONE PARCIALMENTE
CONTRAVENCIONAL	C161	EXCEPCION DE FALTA DE ACCION: SE RECHAZA
CONTRAVENCIONAL	C162	EXCEPCION DE ATIPICIDAD: SE DISPONE
CONTRAVENCIONAL	C163	EXCEPCION DE ATIPICIDAD: SE DISPONE PARCIALMENTE
CONTRAVENCIONAL	C164	EXCEPCION DE ATIPICIDAD: SE RECHAZA
CONTRAVENCIONAL	C165	EXCEPCION POR INEXISTENCIA DEL HECHO: SE DISPONE
CONTRAVENCIONAL	C166	EXCEPCION POR INEXISTENCIA DEL HECHO: SE DISPONE PARCIALMENTE
CONTRAVENCIONAL	C167	EXCEPCION POR INEXISTENCIA DEL HECHO: SE RECHAZA
CONTRAVENCIONAL	C168	EXCEPCION POR FALTA DE PARTICIPACION CRIMINAL: SE DISPONE
CONTRAVENCIONAL	C169	EXCEPCION POR FALTA DE PARTICIPACION CRIMINAL: SE DISPONE PARCIALMENTE
CONTRAVENCIONAL	C17	REVOCAION DE DECISION DE OFICIO (POR CONTRARIO IMPERIO): SE DISPONE
CONTRAVENCIONAL	C170	EXCEPCION POR FALTA DE PARTICIPACION CRIMINAL: SE RECHAZA
CONTRAVENCIONAL	C171	EXCEPCION POR COSA JUZGADA: SE DISPONE
CONTRAVENCIONAL	C172	EXCEPCION POR COSA JUZGADA: SE DISPONE PARCIALMENTE
CONTRAVENCIONAL	C173	EXCEPCION POR COSA JUZGADA: SE RECHAZA

ANEXO IV
ESTANDARIZACIÓN DOCUMENTAL
PCYF

CONTRAVENCIONAL	C174	EXCEPCION POR AMNISTIA: SE DISPONE
CONTRAVENCIONAL	C175	EXCEPCION POR AMNISTIA: SE DISPONE PARCIALMENTE
CONTRAVENCIONAL	C176	EXCEPCION POR AMNISTIA: SE RECHAZA
CONTRAVENCIONAL	C177	EXCEPCION DE LITISPENDENCIA: SE DISPONE
CONTRAVENCIONAL	C178	EXCEPCION DE LITISPENDENCIA: SE DISPONE PARCIALMENTE
CONTRAVENCIONAL	C179	EXCEPCION DE LITISPENDENCIA: SE RECHAZA
CONTRAVENCIONAL	C18	INTIMACION APORTE BONO CPACF
CONTRAVENCIONAL	C180	EXCEPCION POR PRESCRIPCION: SE DISPONE
CONTRAVENCIONAL	C181	EXCEPCION POR PRESCRIPCION: SE DISPONE PARCIALMENTE
CONTRAVENCIONAL	C182	EXCEPCION POR PRESCRIPCION: SE RECHAZA
CONTRAVENCIONAL	C2	CONSTITUCION EN ACTOR CIVIL: SE DISPONE
CONTRAVENCIONAL	C20	PRORROGA DE LA INVESTIGACION PENAL PREPARATORIA: SE DISPONE
CONTRAVENCIONAL	C201	EXCUSACION: SE DISPONE
CONTRAVENCIONAL	C202	EXCUSACION: SE RECHAZA
CONTRAVENCIONAL	C203	RECUSACION DEL JUEZ: SE RECHAZA
CONTRAVENCIONAL	C204	RECUSACION DEL JUEZ: SE DISPONE
CONTRAVENCIONAL	C205	RECUSACION INTEGRANTE DE MINISTERIO PUBLICO: SE DISPONE
CONTRAVENCIONAL	C206	RECUSACION INTEGRANTE DE MINISTERIO PUBLICO: SE RECHAZA
CONTRAVENCIONAL	C207	EXTINCION DE LA ACCION POR PRESCRIPCION Y SOBRESEIMIENTO: SE DISPONE
CONTRAVENCIONAL	C208	EXTINCION DE LA ACCION POR PRESCRIPCION Y SOBRESEIMIENTO: SE DISPONE PARCIALMENTE
CONTRAVENCIONAL	C209	EXTINCION DE LA PENA POR PRESCRIPCION: SE DISPONE
CONTRAVENCIONAL	C21	PRORROGA DE LA INVESTIGACION PENAL PREPARATORIA: SE RECHAZA
CONTRAVENCIONAL	C210	EXTINCION DE LA PENA POR PRESCRIPCION: SE RECHAZA



ANEXO IV
ESTANDARIZACIÓN DOCUMENTAL
PCYF

CONTRAVENCIONAL	C211	EXTINCION DE LA PENA POR OTROS MOTIVOS: SE DISPONE
CONTRAVENCIONAL	C212	PRESCRIPCION DE LA PENA: SE DISPONE PARCIALMENTE
CONTRAVENCIONAL	C213	EXTINCION DE LA ACCION: SE RECHAZA
CONTRAVENCIONAL	C214	EXTINCION DE LA ACCION POR PAGO VOLUNTARIO DE MULTA: SE RECHAZA
CONTRAVENCIONAL	C215	EXTINCION DE LA ACCION POR PAGO VOLUNTARIO DE MULTA: SE DISPONE
CONTRAVENCIONAL	C216	EXTINCION DE LA ACCION POR PAGO VOLUNTARIO DE MULTA: SE DISPONE PARCIALMENTE
CONTRAVENCIONAL	C217	EXTINCION DE LA ACCION POR OTROS MOTIVOS: SE DISPONE
CONTRAVENCIONAL	C218	EXTINCION DE LA ACCION POR OTROS MOTIVOS: SE DISPONE PARCIALMENTE
CONTRAVENCIONAL	C219	EXTINCION DE LA PENA POR OTROS MOTIVOS: SE DISPONE PARCIALMENTE
CONTRAVENCIONAL	C220	EXTINCION DE LA PENA: SE RECHAZA
CONTRAVENCIONAL	C221	EXTINCION DE LA ACCION POR PRESCRIPCION Y SOBRESEIMIENTO: SE RECHAZA
CONTRAVENCIONAL	C222	CUMPLIMIENTO DE PAGO DE COSTAS
CONTRAVENCIONAL	C223	RESOLUCION SOBRE LAS COSTAS
CONTRAVENCIONAL	C224	REGULACION DE HONORARIOS: SE RESUELVE
CONTRAVENCIONAL	C225	BENEFICIO DE LITIGAR SIN GASTOS: SE RECHAZA
CONTRAVENCIONAL	C226	BENEFICIO DE LITIGAR SIN GASTOS: SE DISPONE
CONTRAVENCIONAL	C227	INCUMPLIMIENTO PAGO DE COSTAS: INTIMACION
CONTRAVENCIONAL	C228	INCUMPLIMIENTO PAGO DE COSTAS: COMUNICACION/CERTIFICADO DE DEUDAS
CONTRAVENCIONAL	C229	DECLARACION DE INIMPUTABILIDAD: SE DISPONE
CONTRAVENCIONAL	C23	NO ACEPTA CARGO
CONTRAVENCIONAL	C230	DECLARACION DE INIMPUTABILIDAD: SE RECHAZA
CONTRAVENCIONAL	C231	INCAPACIDAD SOBREVINIENTE: SE REANUDA EL PROCESO
CONTRAVENCIONAL	C232	INCAPACIDAD SOBREVINIENTE: SE RECHAZA

ANEXO IV
ESTANDARIZACIÓN DOCUMENTAL
PCYF

CONTRAVENCIONAL	C233	INCAPACIDAD SOBREVINIENTE: SE SUSPENDE EL PROCESO
CONTRAVENCIONAL	C234	CEDULA LEY 22172
CONTRAVENCIONAL	C235	CERTIFICADO
CONTRAVENCIONAL	C236	CERTIFICACION
CONTRAVENCIONAL	C237	MANDAMIENTO
CONTRAVENCIONAL	C238	OFICIO
CONTRAVENCIONAL	C239	TELETIPOGRAMA POLICIAL
CONTRAVENCIONAL	C24	ACEPTACION DE CARGO
CONTRAVENCIONAL	C240	CERTIFICADO DE DELUDA POR MULTA
CONTRAVENCIONAL	C241	CERTIFICADO DE REMISION A CAMARA
CONTRAVENCIONAL	C242	CERTIFICADO DE REMISION A JUICIO
CONTRAVENCIONAL	C243	CONSTANCIA
CONTRAVENCIONAL	C244	COMPARECENCIA
CONTRAVENCIONAL	C245	NOTA
CONTRAVENCIONAL	C246	INFORME
CONTRAVENCIONAL	C247	COMUNICACION AL REGISTRO DE CONTRAVENTORES: SE DISPONE
CONTRAVENCIONAL	C248	COMUNICACION AL REGISTRO NACIONAL DE REINCIDENCIA: SE DISPONE
CONTRAVENCIONAL	C249	COMUNICACION A POLICIA: SE DISPONE
CONTRAVENCIONAL	C25	COMUNICACION AL CPACF POR INCUMPLIMIENTO DE BONO
CONTRAVENCIONAL	C250	COMUNICACION A DGAI: SE DISPONE
CONTRAVENCIONAL	C251	INCUMPLIMIENTO MEDIACION/ CONCILIACION / AUTOCOMPOSICION: SE REANUDA EL PROCESO
CONTRAVENCIONAL	C252	MEDIACION: HOMOLOGACION Y EXTINCION DE LA ACCION SE DISPONE
CONTRAVENCIONAL	C254	SOBRESEIMIENTO: SE DISPONE

ANEXO IV
ESTANDARIZACIÓN DOCUMENTAL
PCYF

CONTRAVENCIONAL	C255	TRAMITE DE MEDIACION: SE DISPONE
CONTRAVENCIONAL	C256	TRAMITE DE MEDIACION: SE RECHAZA
CONTRAVENCIONAL	C257	MEDIACION: SE DISPONE PARCIALMENTE
CONTRAVENCIONAL	C258	REMISION A FISCALIA PARA PROCESO DE MEDIACION: SE DISPONE
CONTRAVENCIONAL	C259	MEDIACION: HOMOLOGACION SE RECHAZA
CONTRAVENCIONAL	C26	PRORROGA DE LA INVESTIGACION PENAL PREPARATORIA: SE DISPONE PARCIALMENTE
CONTRAVENCIONAL	C260	MEDIACION: HOMOLOGACION Y EXTINCION DE LA ACCION SE DISPONE PARCIALMENTE
CONTRAVENCIONAL	C261	CONCILIACION/AUTOCOMPOSICION: SE RECHAZA
CONTRAVENCIONAL	C262	CONCILIACION/AUTOCOMPOSICION: SE DISPONE PARCIALMENTE
CONTRAVENCIONAL	C263	CONCILIACION/AUTOCOMPOSICION : SE DISPONE
CONTRAVENCIONAL	C264	MEDIACION/ CONCILIACION / AUTOCOMPOSICION: A LA ESPERA CUMPLIMIENTO ACUERDO
CONTRAVENCIONAL	C265	ART. 174 INC 3 CPPCABA PROHIBICION SALIR DE AMBITO TERRITORIAL: SE DISPONE
CONTRAVENCIONAL	C266	ART. 174 INC 3 CPPCABA PROHIBICION SALIR DE AMBITO TERRITORIAL: SE RECHAZA
CONTRAVENCIONAL	C267	ART. 174 INC 4 CPPCABA PROHIBICION DE CONCURRENCIA O VISITA A LUGARES O COMUNICARSE CON PERSONAS: SE DISPONE
CONTRAVENCIONAL	C268	ART. 174 INC 4 CPPCABA PROHIBICION DE CONCURRENCIA O VISITA A LUGARES O COMUNICARSE CON PERSONAS: SE RECHAZA
CONTRAVENCIONAL	C269	ART. 174 INC 5 CPPCABA ABANDONO DE DOMICILIO: SE DISPONE
CONTRAVENCIONAL	C27	ARCHIVO MATERIAL
CONTRAVENCIONAL	C270	ART. 174 INC 5 CPPCABA ABANDONO DE DOMICILIO: SE RECHAZA
CONTRAVENCIONAL	C271	ART. 174 INC 6 CPPCABA SUSPENSION EJERCICIO DE CARGO: SE DISPONE
CONTRAVENCIONAL	C272	ART. 174 INC 6 CPPCABA SUSPENSION EJERCICIO DE CARGO: SE RECHAZA
CONTRAVENCIONAL	C273	ART. 174 INC 7 CPPCABA ARRESTO DOMICILIARIO: SE DISPONE
CONTRAVENCIONAL	C274	ART. 174 INC 7 CPPCABA ARRESTO DOMICILIARIO: SE RECHAZA
CONTRAVENCIONAL	C278	APREHENSION: NO SE CONVALIDA

ANEXO IV
ESTANDARIZACIÓN DOCUMENTAL
PCYF

CONTRAVENCIONAL	C279	APREHENSION; SE CONVALIDA
CONTRAVENCIONAL	C28	ARCHIVO POR CAUSA DE JUSTIFICACION O EXENCION DE PENA NO SE CONVALIDA
CONTRAVENCIONAL	C280	ART. 174 INC 1 CPPCABA OBLIGACION SOMETERSE CUIDADO O VIGILANCIA DE PERSONA O INSTITUCION: SE DISPONE
CONTRAVENCIONAL	C281	ART. 174 INC 1 CPPCABA OBLIGACION SOMETERSE CUIDADO O VIGILANCIA DE PERSONA O INSTITUCION: SE RECHAZA
CONTRAVENCIONAL	C282	ART. 174 INC 2 CPPCABA OBLIGACION PRESENTARSE ANTE TRIBUNAL O AUTORIDAD: SE DISPONE
CONTRAVENCIONAL	C283	ART. 174 INC 2 CPPCABA OBLIGACION PRESENTARSE ANTE TRIBUNAL O AUTORIDAD: SE RECHAZA
CONTRAVENCIONAL	C287	CAUCION JURATORIA: SE DISPONE
CONTRAVENCIONAL	C288	CAUCION JURATORIA: SE RECHAZA
CONTRAVENCIONAL	C289	CAUCION PERSONAL: SE DISPONE
CONTRAVENCIONAL	C29	ARCHIVO POR CAUSA DE JUSTIFICACION O EXENCION DE PENA SE CONVALIDA
CONTRAVENCIONAL	C290	CAUCION PERSONAL: SE RECHAZA
CONTRAVENCIONAL	C291	CAUCION REAL: SE DISPONE
CONTRAVENCIONAL	C292	CAUCION REAL: SE RECHAZA
CONTRAVENCIONAL	C293	CESE MEDIDA CAUTELAR: SE DISPONE
CONTRAVENCIONAL	C294	CESE MEDIDA CAUTELAR: SE DISPONE PARCIALMENTE
CONTRAVENCIONAL	C295	CESE MEDIDA CAUTELAR: SE RECHAZA
CONTRAVENCIONAL	C296	CLAUSURA PREVENTIVA ART 18 INCISO B LEY 12: NO SE CONVALIDA
CONTRAVENCIONAL	C297	CLAUSURA PREVENTIVA ART 18 INCISO B LEY 12: SE CONVALIDA
CONTRAVENCIONAL	C298	CLAUSURA PREVENTIVA ART 18 INCISO B LEY 12: SE TOMA RAZON
CONTRAVENCIONAL	C299	CLAUSURA PREVENTIVA ART 29 LEY 12: SE DISPONE
CONTRAVENCIONAL	C3	CONSTITUCION EN ACTOR CIVIL: SE RECHAZA
CONTRAVENCIONAL	C30	ARCHIVO POR CAUSA DE JUSTIFICACION O EXENCION DE PENA SE CONVALIDA PARCIALMENTE
CONTRAVENCIONAL	C300	CLAUSURA PREVENTIVA ART 29 LEY 12: SE DISPONE PARCIALMENTE

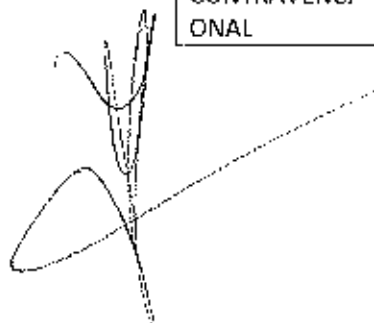

ANEXO IV
ESTANDARIZACIÓN DOCUMENTAL
PCYF

CONTRAVENCIONAL	C301	CLAUSURA PREVENTIVA ART 29 LEY 12: SE RECHAZA
CONTRAVENCIONAL	C31	ARCHIVO POR EXTINCIÓN DE LA ACCIÓN NO SE CONVALIDA
CONTRAVENCIONAL	C310	EMBARGO: SE DISPONE
CONTRAVENCIONAL	C311	EMBARGO: SE DISPONE PARCIALMENTE
CONTRAVENCIONAL	C312	EMBARGO: SE RECHAZA
CONTRAVENCIONAL	C315	FIADOR PERSONAL: SE DISPONE
CONTRAVENCIONAL	C316	FIADOR PERSONAL: SE RECHAZA
CONTRAVENCIONAL	C317	INHIBICIÓN GENERAL DE BIENES: SE DISPONE
CONTRAVENCIONAL	C318	INHIBICIÓN GENERAL DE BIENES: SE DISPONE PARCIALMENTE
CONTRAVENCIONAL	C319	INHIBICIÓN GENERAL DE BIENES: SE RECHAZA
CONTRAVENCIONAL	C320	INMOVILIZACIÓN VEHÍCULO: NO SE CONVALIDA
CONTRAVENCIONAL	C321	INMOVILIZACIÓN VEHÍCULO: SE CONVALIDA
CONTRAVENCIONAL	C322	INMOVILIZACIÓN VEHÍCULO: SE TOMA RAZÓN
CONTRAVENCIONAL	C323	LIBERTAD: SE DISPONE
CONTRAVENCIONAL	C324	LIBERTAD: SE RECHAZA
CONTRAVENCIONAL	C327	RESTITUCIÓN DE BIENES MUEBLES / COSAS / ANIMALES: SE DISPONE
CONTRAVENCIONAL	C328	RESTITUCIÓN DE BIENES MUEBLES / COSAS / ANIMALES: SE RECHAZA
CONTRAVENCIONAL	C329	RESTITUCIÓN DE BIENES MUEBLES / COSAS / ANIMALES: SE DISPONE PARCIALMENTE
CONTRAVENCIONAL	C333	SECUESTRO: NO SE CONVALIDA
CONTRAVENCIONAL	C334	SECUESTRO: SE CONVALIDA
CONTRAVENCIONAL	C335	SECUESTRO: SE DISPONE
CONTRAVENCIONAL	C336	SECUESTRO: SE DISPONE PARCIALMENTE
CONTRAVENCIONAL	C337	SECUESTRO: SE RECHAZA

ANEXO IV
ESTANDARIZACIÓN DOCUMENTAL
PCYF

CONTRAVENCIONAL	C338	SECUESTRO: SE TOMA RAZON
CONTRAVENCIONAL	C339	NUEVO LIBRAMIENTO
CONTRAVENCIONAL	C340	INTERVENCION A MEDICINA FORENSE: SE DISPONE
CONTRAVENCIONAL	C341	INTERVENCION ASESOR TUTELAR: SE DISPONE
CONTRAVENCIONAL	C342	INTERVENCION ASESOR TUTELAR 2: SE DISPONE
CONTRAVENCIONAL	C343	INTERVENCION A LA OFICINA DE ASISTENCIA A LA VICTIMA Y TESTIGO: SE DISPONE
CONTRAVENCIONAL	C344	INTERVENCION DE SECRETARIA DE EJECUCION SE DISPONE - CERTIFICADO
CONTRAVENCIONAL	C345	OTRAS INTIMACIONES: SE DISPONE
CONTRAVENCIONAL	C346	VISTA: SE DISPONE
CONTRAVENCIONAL	C347	REMISION: SE DISPONE
CONTRAVENCIONAL	C348	NOTIFICACION: SE DISPONE
CONTRAVENCIONAL	C35	ARCHIVO POR EXTINCION DE LA ACCION SE CONVALIDA
CONTRAVENCIONAL	C350	TRASLADO DE LA DEMANDA: SE DISPONE
CONTRAVENCIONAL	C351	COMUNICACION AL REGISTRO DE CONTRAVENTORES: SE DISPONE
CONTRAVENCIONAL	C353	COMUNICACION A POLICIA: SE DISPONE
CONTRAVENCIONAL	C354	OTRAS COMUNICACIONES: SE DISPONE
CONTRAVENCIONAL	C355	COMUNICACION A DGAI: SE DISPONE
CONTRAVENCIONAL	C356	PUBLICACION DE EDICTOS
CONTRAVENCIONAL	C359	INTERVENCION PATRONATO DE LIBERADOS SE DISPONE - CERTIFICADO
CONTRAVENCIONAL	C36	ARCHIVO POR EXTINCION DE LA ACCION SE CONVALIDA PARCIALMENTE
CONTRAVENCIONAL	C360	INTERVENCION A LA OFICINA DE CONTROL DE SJP DEL MPF: SE DISPONE
CONTRAVENCIONAL	C361	NULIDAD: SE RECHAZA
CONTRAVENCIONAL	C362	NULIDAD: SE DISPONE

ANEXO IV
ESTANDARIZACIÓN DOCUMENTAL
PCYF

CONTRAVENCIONAL	C363	NULIDAD: SE DISPONE PARCIALMENTE
CONTRAVENCIONAL	C364	DECLARACION DE INIMPUTABILIDAD POR EDAD: SE DISPONE
CONTRAVENCIONAL	C365	RPPJ - ART. 75 L 2451 REMISION: SE DISPONE
CONTRAVENCIONAL	C366	DECLARACION DE INIMPUTABILIDAD POR EDAD: SE RECHAZA
CONTRAVENCIONAL	C367	RPPJ - ART. 75 L 2451 REMISION: SE RECHAZA
CONTRAVENCIONAL	C368	ALLANAMIENTO: SE DISPONE
CONTRAVENCIONAL	C369	ALLANAMIENTO: SE DISPONE PARCIALMENTE
CONTRAVENCIONAL	C37	ARCHIVO POR INIMPUTABILIDAD NO SE CONVALIDA
CONTRAVENCIONAL	C370	ALLANAMIENTO: SE RECHAZA
CONTRAVENCIONAL	C371	APERTURA Y LECTURA DE CORRESPONDENCIA: SE DISPONE
CONTRAVENCIONAL	C372	APERTURA Y LECTURA DE CORRESPONDENCIA: SE DISPONE PARCIALMENTE
CONTRAVENCIONAL	C373	APERTURA Y LECTURA DE CORRESPONDENCIA: SE RECHAZA
CONTRAVENCIONAL	C374	CAREO: SE DISPONE
CONTRAVENCIONAL	C375	CAREO: SE DISPONE PARCIALMENTE
CONTRAVENCIONAL	C376	CAREO: SE RECHAZA
CONTRAVENCIONAL	C377	CUERPO DE ESCRITURA: SE DISPONE
CONTRAVENCIONAL	C378	CUERPO DE ESCRITURA: SE DISPONE PARCIALMENTE
CONTRAVENCIONAL	C379	CUERPO DE ESCRITURA: SE RECHAZA
CONTRAVENCIONAL	C38	ARCHIVO POR INIMPUTABILIDAD SE CONVALIDA
CONTRAVENCIONAL	C380	DECLARACION EN CAMARA GESELL
CONTRAVENCIONAL	C381	DECLARACION TESTIMONIAL
CONTRAVENCIONAL	C382	EXHORTO
CONTRAVENCIONAL	C383	INSPECCION OCULAR: SE DISPONE

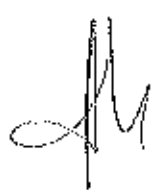
ANEXO IV
ESTANDARIZACIÓN DOCUMENTAL
PCYF

CONTRAVENCIONAL	C384	INSPECCION OCULAR: SE DISPONE PARCIALMENTE
CONTRAVENCIONAL	C385	INSPECCION OCULAR: SE RECHAZA
CONTRAVENCIONAL	C386	INTERCEPTACION DE CORRESPONDENCIA: SE DISPONE
CONTRAVENCIONAL	C387	INTERCEPTACION DE CORRESPONDENCIA: SE DISPONE PARCIALMENTE
CONTRAVENCIONAL	C388	INTERCEPTACION DE CORRESPONDENCIA: SE RECHAZA
CONTRAVENCIONAL	C389	INTERVENCION DE COMUNICACIONES: SE DISPONE
CONTRAVENCIONAL	C39	ARCHIVO POR INIMPUTABILIDAD SE CONVALIDA PARCIALMENTE
CONTRAVENCIONAL	C390	INTERVENCION DE COMUNICACIONES: SE DISPONE PARCIALMENTE
CONTRAVENCIONAL	C391	INTERVENCION DE COMUNICACIONES: SE RECHAZA
CONTRAVENCIONAL	C392	ORDEN DE PRESENTACION: SE DISPONE
CONTRAVENCIONAL	C393	ORDEN DE PRESENTACION: SE DISPONE PARCIALMENTE
CONTRAVENCIONAL	C394	ORDEN DE PRESENTACION: SE RECHAZA
CONTRAVENCIONAL	C395	PERICIA ART. 35 CPPCABA: SE DISPONE
CONTRAVENCIONAL	C396	PERICIA ART. 35 CPPCABA: SE RECHAZA
CONTRAVENCIONAL	C397	PERICIA ART. 35 CPPCABA: SE REFORMULAN PUNTOS DE PERICIA
CONTRAVENCIONAL	C398	PERICIA: SE DISPONE
CONTRAVENCIONAL	C399	PERICIA: SE DISPONE PARCIALMENTE
CONTRAVENCIONAL	C4	CONSTITUCION EN ACTOR CIVIL: SE DISPONE PARCIALMENTE
CONTRAVENCIONAL	C40	ARCHIVO POR MEDIACION: SE DISPONE
CONTRAVENCIONAL	C400	PERICIA: SE RECHAZA
CONTRAVENCIONAL	C401	PRUEBA: SE RESUELVE SOBRE ADMISIBILIDAD
CONTRAVENCIONAL	C402	RECONOCIMIENTO DE COSAS: SE DISPONE
CONTRAVENCIONAL	C403	RECONOCIMIENTO DE COSAS: SE DISPONE PARCIALMENTE



ANEXO IV
ESTANDARIZACIÓN DOCUMENTAL
PCYF

CONTRAVENCIONAL	C404	RECONOCIMIENTO DE COSAS: SE RECHAZA
CONTRAVENCIONAL	C405	RECONOCIMIENTO EN RUEDA: SE DISPONE
CONTRAVENCIONAL	C406	RECONOCIMIENTO EN RUEDA: SE DISPONE PARCIALMENTE
CONTRAVENCIONAL	C407	RECONOCIMIENTO EN RUEDA: SE RECHAZA
CONTRAVENCIONAL	C408	RECONOCIMIENTO POR FOTOGRAFIA: SE DISPONE
CONTRAVENCIONAL	C409	RECONOCIMIENTO POR FOTOGRAFIA: SE DISPONE PARCIALMENTE
CONTRAVENCIONAL	C41	ARCHIVO POR OTROS MOTIVOS: SE DISPONE
CONTRAVENCIONAL	C410	RECONOCIMIENTO POR FOTOGRAFIA: SE RECHAZA
CONTRAVENCIONAL	C411	REQUISA: SE DISPONE
CONTRAVENCIONAL	C412	REQUISA: SE DISPONE PARCIALMENTE
CONTRAVENCIONAL	C413	REQUISA: SE RECHAZA
CONTRAVENCIONAL	C414	RESOLUCION MULTIPLE
CONTRAVENCIONAL	C415	CONSTITUCION EN PARTE QUERELLANTE: SE DISPONE
CONTRAVENCIONAL	C416	CONSTITUCION EN PARTE QUERELLANTE: SE RECHAZA
CONTRAVENCIONAL	C417	CONSTITUCION EN PARTE QUERELLANTE: SE DISPONE PARCIALMENTE
CONTRAVENCIONAL	C418	APARTAMIENTO DE LA PARTE QUERELLANTE: SE DISPONE
CONTRAVENCIONAL	C419	APARTAMIENTO DE LA PARTE QUERELLANTE: SE DISPONE PARCIALMENTE
CONTRAVENCIONAL	C42	ARCHIVO POR OTROS MOTIVOS: SE DISPONE PARCIALMENTE
CONTRAVENCIONAL	C420	APARTAMIENTO DE LA PARTE QUERELLANTE: SE RECHAZA
CONTRAVENCIONAL	C421	PARADERO Y COMPARENDO: SE DISPONE
CONTRAVENCIONAL	C422	REBELDIA Y CAPTURA: SE RECHAZA
CONTRAVENCIONAL	C423	REBELDIA Y CAPTURA: SE DISPONE
CONTRAVENCIONAL	C424	TRASLADO POR FUERZA PUBLICA: SE DISPONE

ANEXO IV
ESTANDARIZACIÓN DOCUMENTAL
PCYF

CONTRAVENCIONAL	C425	PARADERO Y COMPARENDO: SE DISPONE PARCIALMENTE
CONTRAVENCIONAL	C426	PARADERO Y COMPARENDO: SE RECHAZA
CONTRAVENCIONAL	C427	REBELDIA Y COMPARENDO: SE DISPONE
CONTRAVENCIONAL	C428	REBELDIA Y COMPARENDO: SE RECHAZA
CONTRAVENCIONAL	C429	REBELDIA Y CAPTURA: SE DEJA SIN EFECTO
CONTRAVENCIONAL	C43	ARCHIVO POR PRESCRIPCION DE LA ACCION NO SE CONVALIDA
CONTRAVENCIONAL	C430	REBELDIA Y COMPARENDO: SE DEJA SIN EFECTO
CONTRAVENCIONAL	C431	PARADERO Y COMPARENDO: SE DEJA SIN EFECTO
CONTRAVENCIONAL	C432	TRASLADO POR FUERZA PUBLICA: SE RECHAZA
CONTRAVENCIONAL	C433	TRASLADO POR FUERZA PUBLICA: SE DISPONE PARCIALMENTE
CONTRAVENCIONAL	C434	TRASLADO POR FUERZA PUBLICA: SE DEJA SIN EFECTO
CONTRAVENCIONAL	C437	REPOSICION: SE HACE LUGAR
CONTRAVENCIONAL	C438	REPOSICION: SE RECHAZA
CONTRAVENCIONAL	C439	DESISTIMIENTO DEL RECURSO: SE TIENE PRESENTE
CONTRAVENCIONAL	C44	ARCHIVO POR PRESCRIPCION DE LA ACCION SE CONVALIDA
CONTRAVENCIONAL	C440	RECURSO DE INCONSTITUCIONALIDAD: SE HACE LUGAR
CONTRAVENCIONAL	C443	RECURSO DE INCONSTITUCIONALIDAD: SE RECHAZA
CONTRAVENCIONAL	C444	ACLARATORIA: SE HACE LUGAR
CONTRAVENCIONAL	C445	REVISION: SE HACE LUGAR
CONTRAVENCIONAL	C447	REPOSICION: SE HACE LUGAR PARCIALMENTE
CONTRAVENCIONAL	C448	RECURSO DE INCONSTITUCIONALIDAD: SE HACE LUGAR PARCIALMENTE
CONTRAVENCIONAL	C45	ARCHIVO POR PRESCRIPCION DE LA ACCION SE CONVALIDA PARCIALMENTE
CONTRAVENCIONAL	C450	ACLARATORIA: SE HACE LUGAR PARCIALMENTE

ANEXO IV
ESTANDARIZACIÓN DOCUMENTAL
PCYF

CONTRAVENCIONAL	C451	ACLARATORIA: SE RECHAZA
CONTRAVENCIONAL	C452	REVISIÓN: SE HACE LUGAR PARCIALMENTE
CONTRAVENCIONAL	C453	REVISION: SE RECHAZA
CONTRAVENCIONAL	C454	APELACION: SE REMITE A LA CAMARA SIN MAS TRAMITE
CONTRAVENCIONAL	C455	REMISION EN CONSULTA HABEAS A CAMARA
CONTRAVENCIONAL	C456	PROYECTO DE RESOLUCION - SEC. GRAL.
CONTRAVENCIONAL	C459	ACUERDO DE JUICIO ABREVIADO: SE RECHAZA
CONTRAVENCIONAL	C460	CONDENA EFECTIVA POR JUICIO ABREVIADO: SE DISPONE
CONTRAVENCIONAL	C461	CONDENA EFECTIVA POR JUICIO ORAL Y PUBLICO: SE DISPONE
CONTRAVENCIONAL	C463	ABSOLUCION: SE DISPONE
CONTRAVENCIONAL	C464	CONDENA EN SUSPENSO: SE REVOCA
CONTRAVENCIONAL	C465	CONFIRMACION DE SENTENCIA: SE DISPONE
CONTRAVENCIONAL	C466	REVOCACION DE SENTENCIA: SE DISPONE
CONTRAVENCIONAL	C477	CONDENA EN SUSPENSO POR JUICIO ABREVIADO: SE DISPONE
CONTRAVENCIONAL	C478	CONDENA EN SUSPENSO POR JUICIO ORAL Y PUBLICO: SE DISPONE
CONTRAVENCIONAL	C479	FUNDAMENTOS DE LA SENTENCIA
CONTRAVENCIONAL	C481	NULIDAD DE SENTENCIA: SE DISPONE
CONTRAVENCIONAL	C482	NULIDAD DE SENTENCIA: SE DISPONE PARCIALMENTE
CONTRAVENCIONAL	C483	CONFIRMACION DE SENTENCIA: SE DISPONE PARCIALMENTE
CONTRAVENCIONAL	C484	REVOCACION DE SENTENCIA: SE DISPONE PARCIALMENTE
CONTRAVENCIONAL	C485	PRORROGA PLAZO SUSPENSION DEL PROCESO A PRUEBA: SE RECHAZA
CONTRAVENCIONAL	C486	SUSPENSION DEL PROCESO A PRUEBA: SE REVOCA
CONTRAVENCIONAL	C487	SUSPENSION DEL PROCESO A PRUEBA: SE RECHAZA

ANEXO IV
ESTANDARIZACIÓN DOCUMENTAL
PCYF

CONTRAVENCIONAL	C488	SUSPENSIÓN DEL PROCESO A PRUEBA: SE DISPONE
CONTRAVENCIONAL	C489	PRORROGA PLAZO SUSPENSIÓN DEL PROCESO A PRUEBA: SE DISPONE
CONTRAVENCIONAL	C49	ARCHIVO POR VENCIMIENTO PLAZO INVESTIGACIÓN PENAL PREPARATORIA: SE DISPONE
CONTRAVENCIONAL	C490	MODIFICACIÓN REGLAS DE CONDUCTA SE DISPONE (SECRETARÍA DE EJECUCIÓN)
CONTRAVENCIONAL	C491	MODIFICACIÓN REGLAS DE CONDUCTA SE DISPONE PARCIALMENTE (SECRETARÍA DE EJECUCIÓN)
CONTRAVENCIONAL	C492	MODIFICACIÓN REGLAS DE CONDUCTA: SE RECHAZA
CONTRAVENCIONAL	C493	EXTINCIÓN DE LA ACCIÓN POR CUMPLIMIENTO, SUSPENSIÓN PROCESO A PRUEBA Y SOBRESEIMIENTO: SE DISPONE
CONTRAVENCIONAL	C494	EXTINCIÓN DE LA ACCIÓN POR CUMPLIMIENTO, SUSPENSIÓN PROCESO A PRUEBA Y SOBRESEIMIENTO: SE DISPONE PARCIALMENTE
CONTRAVENCIONAL	C495	EXTINCIÓN DE LA ACCIÓN POR CUMPLIMIENTO, SUSPENSIÓN PROCESO A PRUEBA Y SOBRESEIMIENTO: SE RECHAZA
CONTRAVENCIONAL	C496	PRORROGA PLAZO SUSPENSIÓN DEL PROCESO A PRUEBA: SE RECHAZA
CONTRAVENCIONAL	C497	APELACIÓN: CÁMARA RECHAZA
CONTRAVENCIONAL	C498	APELACIÓN: CÁMARA CONCEDE
CONTRAVENCIONAL	C499	ASIGNACIÓN JUECES TRIBUNAL ORAL - SEC.GRAL.
CONTRAVENCIONAL	C5	APARTAMIENTO ACTOR CIVIL: SE DISPONE
CONTRAVENCIONAL	C50	ARCHIVO POR VENCIMIENTO PLAZO INVESTIGACIÓN PENAL PREPARATORIA: SE DISPONE PARCIALMENTE
CONTRAVENCIONAL	C500	AUTO ASIGNACIÓN ALLANAMIENTOS AUTÓNOMOS - SEC.GRAL.
CONTRAVENCIONAL	C501	AUTO ASIGNACIÓN AUTOMÁTICA JUZGADO - SEC.GRAL.
CONTRAVENCIONAL	C502	AUTO ASIGNACIÓN DE SALA DE TURNO POR HABEAS CORPUS - SEC.GRAL.
CONTRAVENCIONAL	C503	AUTO ASIGNACIÓN JUZGADO DE TURNO CON HABEAS CORPUS - SEC.GRAL.
CONTRAVENCIONAL	C504	AUTO CAMBIO DE SALA ART. 16 RIF - SEC.GRAL.
CONTRAVENCIONAL	C505	AUTO CONFLICTO DE COMPETENCIA ENTRE JUZGADOS - SEC.GRAL.
CONTRAVENCIONAL	C506	AUTO REINGRESO SALA - SEC.GRAL.
CONTRAVENCIONAL	C507	AUTO SORTEO AUTOMÁTICO SALA - SEC.GRAL.

ANEXO IV
ESTANDARIZACIÓN DOCUMENTAL
PCYF

ONAL		
CONTRAVENCIONAL	C508	AUTO SORTEO DE MAGISTRADO POR EXCUSACION O RECUSACION - SEC.GRAL.
CONTRAVENCIONAL	C509	PROVEIDO ASIGNACION CAUSAS MENORES IMPUTADOS - SEC.GRAL.
CONTRAVENCIONAL	C51	ARCHIVO POR VENCIMIENTO PLAZO INVESTIGACION PENAL PREPARATORIA: SE RECHAZA
CONTRAVENCIONAL	C510	CONSTANCIA DE NO RECEPCION DE CAUSA POR DEFECTOS FORMALES - SEC.GRAL.
CONTRAVENCIONAL	C511	SORTEO ENTRE JUZGADOS DE TURNO SIN LUGAR DEL HECHO - SEC.GRAL.
CONTRAVENCIONAL	C512	PROVEIDO DE REMISION A JUZGADO DE ROGATORIAS - SEC.GRAL.
CONTRAVENCIONAL	C513	AUTO SORTEO MAGISTRADO JUICIO ORAL - SEC. GRAL.
CONTRAVENCIONAL	C514	RESOLUCION PRESIDENCIA CAMARA
CONTRAVENCIONAL	C515	PROVIDENCIA SIMPLE PRESIDENCIA DE CAMARA
CONTRAVENCIONAL	C516	SENTENCIA DE PRESIDENCIA DE CÁMARA
CONTRAVENCIONAL	C517	INTEGRACION DE TRIBUNAL COLEGIADO: SE DISPONE
CONTRAVENCIONAL	C518	RECURSO: SE DECLARA ABSTRACTO
CONTRAVENCIONAL	C52	CERTIFICADO DE ARCHIVO
CONTRAVENCIONAL	C520	INFORME DE CONTRAVENTORES: SE AGREGA
CONTRAVENCIONAL	C521	PASE A CONFRONTE
CONTRAVENCIONAL	C53	AUDIENCIA - CANCELACIÓN
CONTRAVENCIONAL	C533	SOLICITUD PERITO RESOLUCIÓN 121
CONTRAVENCIONAL	C534	INFORMA REMOCIÓN DE PERITO OFICIAL
CONTRAVENCIONAL	C54	AUDIENCIA - CELEBRACIÓN Y CONTINUACIÓN
CONTRAVENCIONAL	C546	MODIFICACION REGLAS DE CONDUCTA SE DISPONE (PATRONATO DE LIBERADOS)
CONTRAVENCIONAL	C547	MODIFICACION REGLAS DE CONDUCTA SE DISPONE PARCIALMENTE (PATRONATO DE LIBERADOS)
CONTRAVENCIONAL	C55	AUDIENCIA - CELEBRACIÓN Y FINALIZACIÓN

ANEXO IV
ESTANDARIZACIÓN DOCUMENTAL
PCYF

CONTRAVENCIONAL	C550	INCOMPETENCIA EN RAZÓN DE LA PERSONA SE DISPONE
CONTRAVENCIONAL	C551	INCOMPETENCIA EN RAZÓN DE LA PERSONA SE RECHAZA
CONTRAVENCIONAL	C56	AUDIENCIA - FIJACIÓN
CONTRAVENCIONAL	C57	AUDIENCIA - RECHAZO
CONTRAVENCIONAL	C58	AUDIENCIA - RECONVERSIÓN
CONTRAVENCIONAL	C59	AUDIENCIA - REPROGRAMACIÓN
CONTRAVENCIONAL	C6	APARTAMIENTO ACTOR CIVIL: SE DISPONE PARCIALMENTE
CONTRAVENCIONAL	C60	AUDIENCIA - SUSPENSIÓN DEL DEBATE POR NUEVAS PRUEBAS
CONTRAVENCIONAL	C61	AUDIENCIA - VEREDICTO
CONTRAVENCIONAL	C62	AUDIENCIA - LECTURA DE FUNDAMENTOS
CONTRAVENCIONAL	C63	COMPETENCIA - REMISIÓN DE OTRO FUERO - SE ACEPTA
CONTRAVENCIONAL	C64	COMPETENCIA - REMISIÓN DE OTRO FUERO - SE RECHAZA
CONTRAVENCIONAL	C65	CONTIENDA - SE REMITE A CAMARA
CONTRAVENCIONAL	C66	CONTIENDA - SE REMITE A CSJN
CONTRAVENCIONAL	C67	DECLINATORIA POR CONEXIDAD - SE DISPONE
CONTRAVENCIONAL	C68	DECLINATORIA POR CONEXIDAD - SE RECHAZA
CONTRAVENCIONAL	C69	DECLINATORIA POR CONEXIDAD - SE SOLICITA
CONTRAVENCIONAL	C7	APARTAMIENTO ACTOR CIVIL: SE RECHAZA
CONTRAVENCIONAL	C70	DECLINATORIA POR CUESTIÓN DE TURNO - SE DISPONE
CONTRAVENCIONAL	C71	DECLINATORIA POR CUESTIÓN DE TURNO - SE RECHAZA
CONTRAVENCIONAL	C72	DECLINATORIA POR CUESTIÓN DE TURNO - SE ACEPTA
CONTRAVENCIONAL	C73	INCOMPETENCIA EN RAZÓN DE LA MATERIA - SE DISPONE
CONTRAVENCIONAL	C74	INCOMPETENCIA EN RAZÓN DE LA MATERIA - SE RECHAZA

ANEXO IV
ESTANDARIZACIÓN DOCUMENTAL
PCYF

CONTRAVENCIONAL	C75	INCOMPETENCIA EN RAZÓN DEL TERRITORIO - SE DISPONE
CONTRAVENCIONAL	C76	INCOMPETENCIA EN RAZÓN DEL TERRITORIO - SE RECHAZA
CONTRAVENCIONAL	C77	INCOMPETENCIA PARCIAL EN RAZÓN DE LA MATERIA - SE DISPONE
CONTRAVENCIONAL	C78	INCOMPETENCIA PARCIAL EN RAZÓN DEL TERRITORIO - SE DISPONE
CONTRAVENCIONAL	C79	ACUMULACION POR CONEXIDAD: SE DISPONE
CONTRAVENCIONAL	C8	ACREDITACION DE DOCUMENTACION
CONTRAVENCIONAL	C80	CONTIENDA DE TURNO: SE RESUELVE
CONTRAVENCIONAL	C81	COMPENSACION: SE DISPONE
CONTRAVENCIONAL	C82	CONTIENDA POR CONEXIDAD: SE RESUELVE
CONTRAVENCIONAL	C83	COMPENSACION: SE RECHAZA
CONTRAVENCIONAL	C84	CONTIENDA POR CONEXIDAD: SE RECHAZA
CONTRAVENCIONAL	C85	COMPENSACION: SE ACEPTA
CONTRAVENCIONAL	C86	INTIMACION A DESIGNAR DEFENSOR/A: SE DISPONE
CONTRAVENCIONAL	C87	APARTAMIENTO DEFENSOR/A: SE DISPONE
CONTRAVENCIONAL	C88	DESIGNACION DEFENSOR/A: SE DISPONE - SE INTIMA ACEPTAR EL CARGO
CONTRAVENCIONAL	C89	DESIGNACION DEFENSOR/A OFICIAL: SE DISPONE
CONTRAVENCIONAL	C9	AUTOS A DESPACHO
CONTRAVENCIONAL	C99	SE TIENE PRESENTE
EJECUCION DE MULTA	EM10	CERTIFICACION DE ANTECEDENTES
EJECUCION DE MULTA	EM100	SENTENCIA DE TRANCE Y REMATE SIN EXCEPCIONES
EJECUCION DE MULTA	EM101	SENTENCIA DE TRANCE Y REMATE CON EXCEPCIONES
EJECUCION DE MULTA	EM102	CUMPLIMIENTO DE PAGO DE CUOTA DE MULTA
EJECUCION DE MULTA	EM103	CUMPLIMIENTO DE PAGO TOTAL DE MULTA

ANEXO IV
ESTANDARIZACIÓN DOCUMENTAL
PCYF

EJECUCION DE MULTA	EM11	FORMACION DE INCIDENTE: SE DISPONE
EJECUCION DE MULTA	EM13	MEDIDA PARA MEJOR PROVEER
EJECUCION DE MULTA	EM14	PROVEIDO/ DECISION NO PREVISTO/A EN OTRA ACTUACION
EJECUCION DE MULTA	EM15	RECTIFICACION POR CARGA ERRONEA DE ACTUACION CON FIRMA
EJECUCION DE MULTA	EM16	SE TIENEN PRESENTES LAS AUTORIZACIONES CONFERIDAS
EJECUCION DE MULTA	EM17	REVOCACION DE DECISION DE OFICIO (POR CONTRARIO IMPERIO): SE DISPONE
EJECUCION DE MULTA	EM171	EXCEPCION POR COSA JUZGADA: SE DISPONE
EJECUCION DE MULTA	EM172	EXCEPCION POR COSA JUZGADA: SE DISPONE PARCIALMENTE
EJECUCION DE MULTA	EM173	EXCEPCION POR COSA JUZGADA: SE RECHAZA
EJECUCION DE MULTA	EM177	EXCEPCION DE LITISPENDENCIA: SE DISPONE
EJECUCION DE MULTA	EM178	EXCEPCION DE LITISPENDENCIA: SE DISPONE PARCIALMENTE
EJECUCION DE MULTA	EM179	EXCEPCION DE LITISPENDENCIA: SE RECHAZA
EJECUCION DE MULTA	EM18	INTIMACION APORTE BONO CPACF
EJECUCION DE MULTA	EM180	EXCEPCION POR PRESCRIPCION: SE DISPONE
EJECUCION DE MULTA	EM181	EXCEPCION POR PRESCRIPCION: SE DISPONE PARCIALMENTE
EJECUCION DE MULTA	EM182	EXCEPCION POR PRESCRIPCION: SE RECHAZA
EJECUCION DE MULTA	EM183	EXCEPCION DE PAGO DOCUMENTADO: SE DISPONE
EJECUCION DE MULTA	EM184	EXCEPCION DE PAGO DOCUMENTADO: SE DISPONE PARCIALMENTE
EJECUCION DE MULTA	EM185	EXCEPCION DE PAGO DOCUMENTADO: SE RECHAZA
EJECUCION DE MULTA	EM189	EXCEPCION POR FALTA DE LEGITIMACION: SE DISPONE
EJECUCION DE MULTA	EM190	EXCEPCION POR FALTA DE LEGITIMACION: SE DISPONE PARCIALMENTE
EJECUCION DE MULTA	EM191	EXCEPCION POR FALTA DE LEGITIMACION: SE RECHAZA
EJECUCION DE MULTA	EM192	EXCEPCION POR FALTA DE PERSONERIA: SE DISPONE

ANEXO IV
ESTANDARIZACIÓN DOCUMENTAL
PCYF

EJECUCION DE MULTA	EM193	EXCEPCION POR FALTA DE PERSONERIA: SE DISPONE PARCIALMENTE
EJECUCION DE MULTA	EM194	EXCEPCION POR FALTA DE PERSONERIA: SE RECHAZA
EJECUCION DE MULTA	EM195	EXCEPCION DE ESPERA DOCUMENTADA: SE DISPONE
EJECUCION DE MULTA	EM196	EXCEPCION DE ESPERA DOCUMENTADA: SE DISPONE PARCIALMENTE
EJECUCION DE MULTA	EM197	EXCEPCION DE ESPERA DOCUMENTADA: SE RECHAZA
EJECUCION DE MULTA	EM198	EXCEPCION DE FALSEDAD O INHABILIDAD DE TITULO: SE DISPONE
EJECUCION DE MULTA	EM199	EXCEPCION DE FALSEDAD O INHABILIDAD DE TITULO: SE DISPONE PARCIALMENTE
EJECUCION DE MULTA	EM200	EXCEPCION DE FALSEDAD O INHABILIDAD DE TITULO: SE RECHAZA
EJECUCION DE MULTA	EM201	EXCUSACION: SE DISPONE
EJECUCION DE MULTA	EM202	EXCUSACION: SE RECHAZA
EJECUCION DE MULTA	EM203	RECUSACION DEL JUEZ: SE DISPONE
EJECUCION DE MULTA	EM203	RECUSACION DEL JUEZ: SE RECHAZA
EJECUCION DE MULTA	EM205	RECUSACION INTEGRANTE DE MINISTERIO PUBLICO: SE DISPONE
EJECUCION DE MULTA	EM206	RECUSACION INTEGRANTE DE MINISTERIO PUBLICO: SE RECHAZA
EJECUCION DE MULTA	EM222	CUMPLIMIENTO DE PAGO DE COSTAS
EJECUCION DE MULTA	EM223	RESOLUCION SOBRE LAS COSTAS
EJECUCION DE MULTA	EM224	REGULACION DE HONORARIOS: SE RESUELVE
EJECUCION DE MULTA	EM227	INCUMPLIMIENTO PAGO DE COSTAS: INTIMACION
EJECUCION DE MULTA	EM228	INCUMPLIMIENTO PAGO DE COSTAS: COMUNICA/CERTIFICADO DE DEUDAS
EJECUCION DE MULTA	EM23	NO ACEPTA CARGO
EJECUCION DE MULTA	EM234	CEDULA LEY 22172
EJECUCION DE MULTA	EM235	CERTIFICADO
EJECUCION DE MULTA	EM236	CERTIFICACION

ANEXO IV
ESTANDARIZACIÓN DOCUMENTAL
PCYF

EJECUCION DE MULTA	EM237	MANDAMIENTO
EJECUCION DE MULTA	EM238	OFICIO
EJECUCION DE MULTA	EM239	TELETIPOGRAMA POLICIAL
EJECUCION DE MULTA	EM24	ACEPTACION DE CARGO
EJECUCION DE MULTA	EM240	CERTIFICADO DE DEUDA POR MULTA
EJECUCION DE MULTA	EM241	CERTIFICADO DE REMISION A CAMARA
EJECUCION DE MULTA	EM242	CERTIFICADO DE REMISION A JUICIO
EJECUCION DE MULTA	EM243	CONSTANCIA
EJECUCION DE MULTA	EM244	COMPARECENCIA
EJECUCION DE MULTA	EM245	NOTA
EJECUCION DE MULTA	EM246	INFORME
EJECUCION DE MULTA	EM247	COMUNICACION AL REGISTRO DE CONTRAVENTORES: SE DISPONE
EJECUCION DE MULTA	EM248	COMUNICACION AL REGISTRO NACIONAL DE REINCIDENCIA: SE DISPONE
EJECUCION DE MULTA	EM249	COMUNICACION A POLICIA: SE DISPONE
EJECUCION DE MULTA	EM25	COMUNICACION AL CPACF POR INCUMPLIMIENTO DE BONO
EJECUCION DE MULTA	EM250	COMUNICACION A DGAI: SE DISPONE
EJECUCION DE MULTA	EM27	ARCHIVO MATERIAL
EJECUCION DE MULTA	EM287	CAUCION JURATORIA: SE DISPONE
EJECUCION DE MULTA	EM288	CAUCION JURATORIA: SE RECHAZA
EJECUCION DE MULTA	EM289	CAUCION PERSONAL: SE DISPONE
EJECUCION DE MULTA	EM290	CAUCION PERSONAL: SE RECHAZA
EJECUCION DE MULTA	EM291	CAUCION REAL: SE DISPONE
EJECUCION DE MULTA	EM292	CAUCION REAL: SE RECHAZA

ANEXO IV
ESTANDARIZACIÓN DOCUMENTAL
PCYF

EJECUCION DE MULTA	EM293	CESE MEDIDA CAUTELAR: SE DISPONE
EJECUCION DE MULTA	EM294	CESE MEDIDA CAUTELAR: SE DISPONE PARCIALMENTE
EJECUCION DE MULTA	EM295	CESE MEDIDA CAUTELAR: SE RECHAZA
EJECUCION DE MULTA	EM310	EMBARGO: SE DISPONE
EJECUCION DE MULTA	EM311	EMBARGO: SE DISPONE PARCIALMENTE
EJECUCION DE MULTA	EM312	EMBARGO: SE RECHAZA
EJECUCION DE MULTA	EM315	FIADOR PERSONAL: SE DISPONE
EJECUCION DE MULTA	EM316	FIADOR PERSONAL: SE RECHAZA
EJECUCION DE MULTA	EM317	INHIBICION GENERAL DE BIENES: SE DISPONE
EJECUCION DE MULTA	EM318	INHIBICION GENERAL DE BIENES: SE DISPONE PARCIALMENTE
EJECUCION DE MULTA	EM319	INHIBICION GENERAL DE BIENES: SE RECHAZA
EJECUCION DE MULTA	EM339	NUEVO LIBRAMIENTO
EJECUCION DE MULTA	EM340	INTERVENCION A MEDICINA FORENSE: SE DISPONE
EJECUCION DE MULTA	EM342	INTERVENCION ASESOR TUTELAR 2: SE DISPONE
EJECUCION DE MULTA	EM343	INTERVENCION A LA OFICINA DE ASISTENCIA A LA VICTIMA Y TESTIGO: SE DISPONE
EJECUCION DE MULTA	EM344	INTERVENCION DE SECRETARIA DE EJECUCION SE DISPONE - CERTIFICADO
EJECUCION DE MULTA	EM345	OTRAS INTIMACIONES: SE DISPONE
EJECUCION DE MULTA	EM346	VISTA: SE DISPONE
EJECUCION DE MULTA	EM347	REMISION: SE DISPONE
EJECUCION DE MULTA	EM348	NOTIFICACION: SE DISPONE
EJECUCION DE MULTA	EM349	TRASLADO: SE DISPONE
EJECUCION DE MULTA	EM354	OTRAS COMUNICACIONES: SE DISPONE
EJECUCION DE MULTA	EM356	PUBLICACION DE EDICTOS

ANEXO IV
ESTANDARIZACIÓN DOCUMENTAL
PCYF

EJECUCION DE MULTA	EM361	NULIDAD: SE RECHAZA
EJECUCION DE MULTA	EM362	NULIDAD: SE DISPONE
EJECUCION DE MULTA	EM363	NULIDAD: SE DISPONE PARCIALMENTE
EJECUCION DE MULTA	EM380	DECLARACION EN CAMARA GESELL
EJECUCION DE MULTA	EM381	DECLARACION TESTIMONIAL
EJECUCION DE MULTA	EM401	PRUEBA: SE RESUELVE SOBRE ADMISIBILIDAD
EJECUCION DE MULTA	EM41	ARCHIVO POR OTROS MOTIVOS: SE DISPONE
EJECUCION DE MULTA	EM414	RESOLUCION MULTIPLE
EJECUCION DE MULTA	EM42	ARCHIVO POR OTROS MOTIVOS: SE DISPONE PARCIALMENTE
EJECUCION DE MULTA	EM435	APELACION: SE RECHAZA
EJECUCION DE MULTA	EM436	APELACION: SE CONCEDE
EJECUCION DE MULTA	EM437	REPOSICION: SE HACE LUGAR
EJECUCION DE MULTA	EM438	REPOSICION: SE RECHAZA
EJECUCION DE MULTA	EM439	DESISTIMIENTO DEL RECURSO: SE TIENE PRESENTE
EJECUCION DE MULTA	EM440	RECURSO DE INCONSTITUCIONALIDAD: SE HACE LUGAR
EJECUCION DE MULTA	EM441	RECURSO DE QUEJA: SE HACE LUGAR
EJECUCION DE MULTA	EM442	RECURSO DE QUEJA: SE RECHAZA
EJECUCION DE MULTA	EM443	RECURSO DE INCONSTITUCIONALIDAD: SE RECHAZA
EJECUCION DE MULTA	EM444	ACLARATORIA: SE HACE LUGAR
EJECUCION DE MULTA	EM446	APELACION: SE CONCEDE PARCIALMENTE
EJECUCION DE MULTA	EM447	REPOSICION: SE HACE LUGAR PARCIALMENTE
EJECUCION DE MULTA	EM448	RECURSO DE INCONSTITUCIONALIDAD: SE HACE LUGAR PARCIALMENTE
EJECUCION DE MULTA	EM449	RECURSO DE QUEJA: SE HACE LUGAR PARCIALMENTE

ANEXO IV
ESTANDARIZACIÓN DOCUMENTAL
PCYF

EJECUCION DE MULTA	EM450	ACLARATORIA: SE HACE LUGAR PARCIALMENTE
EJECUCION DE MULTA	EM451	ACLARATORIA: SE RECHAZA
EJECUCION DE MULTA	EM456	PROYECTO DE RESOLUCION - SEC. GRAL.
EJECUCION DE MULTA	EM465	CONFIRMACION DE SENTENCIA: SE DISPONE
EJECUCION DE MULTA	EM466	REVOCACION DE SENTENCIA: SE DISPONE
EJECUCION DE MULTA	EM481	NULIDAD DE SENTENCIA: SE DISPONE
EJECUCION DE MULTA	EM482	NULIDAD DE SENTENCIA: SE DISPONE PARCIALMENTE
EJECUCION DE MULTA	EM483	CONFIRMACION DE SENTENCIA: SE DISPONE PARCIALMENTE
EJECUCION DE MULTA	EM484	REVOCACION DE SENTENCIA: SE DISPONE PARCIALMENTE
EJECUCION DE MULTA	EM490	MODIFICACION REGLAS DE CONDUCTA SE DISPONE (SECRETARÍA DE EJECUCIÓN)
EJECUCION DE MULTA	EM491	MODIFICACION REGLAS DE CONDUCTA SE DISPONE PARCIALMENTE (SECRETARÍA DE EJECUCIÓN)
EJECUCION DE MULTA	EM499	ASIGNACION JUÉCES TRIBUNAL ORAL - SEC.GRAL.
EJECUCION DE MULTA	EM500	AUTO ASIGNACION ALLANAMIENTOS AUTONOMOS - SEC.GRAL.
EJECUCION DE MULTA	EM501	AUTO ASIGNACION AUTOMATICA JUZGADO - SEC.GRAL.
EJECUCION DE MULTA	EM502	AUTO ASIGNACION DE SALA DE TURNO POR HABEAS CORPUS - SEC.GRAL.
EJECUCION DE MULTA	EM503	AUTO ASIGNACION JUZGADO DE TURNO CON HABEAS CORPUS - SEC.GRAL.
EJECUCION DE MULTA	EM504	AUTO CAMBIO DE SALA ART. 16 RIF - SEC.GRAL.
EJECUCION DE MULTA	EM505	AUTO CONFLICTO DE COMPETENCIA ENTRE JUZGADOS - SEC.GRAL.
EJECUCION DE MULTA	EM506	AUTO REINGRESO SALA - SEC.GRAL.
EJECUCION DE MULTA	EM507	AUTO SORTEO AUTOMATICO SALA - SEC.GRAL.
EJECUCION DE MULTA	EM508	AUTO SORTEO DE MAGISTRADO POR EXCUSACION O RECUSACION - SEC.GRAL.
EJECUCION DE MULTA	EM509	PROVEIDO ASIGNACION CAUSAS MENORES IMPUTADOS - SEC.GRAL.
EJECUCION DE MULTA	EM510	CONSTANCIA DE NO RECEPCION DE CAUSA POR DFECTOS FORMALES - SEC.GRAL.

ANEXO IV
ESTANDARIZACIÓN DOCUMENTAL
PCYF

EJECUCION DE MULTA	EM511	SORTEO ENTRE JUZGADOS DE TURNO SIN LUGAR DEL HECHO - SEC.GRAL.
EJECUCION DE MULTA	EM512	PROVEIDO DE REMISION A JUZGADO DE ROGATORIAS - SEC.GRAL.
EJECUCION DE MULTA	EM513	AUTO SORTEO MAGISTRADO JUICIO ORAL - SEC. GRAL.
EJECUCION DE MULTA	EM514	RESOLUCION PRESIDENCIA CAMARA
EJECUCION DE MULTA	EM515	PROVIDENCIA SIMPLE PRESIDENCIA DE CAMARA
EJECUCION DE MULTA	EM516	SENTENCIA DE PRESIDENCIA DE CÁMARA
EJECUCION DE MULTA	EM518	RECURSO: SE DECLARA ABSTRACTO
EJECUCION DE MULTA	EM521	PASE A CONFRONTE
EJECUCION DE MULTA	EM522	SUSPENSION DE PLAZOS PROCESALES
EJECUCION DE MULTA	EM524	INFORMA REMOCIÓN DE PERITO OFICIAL
EJECUCION DE MULTA	EM524	SOLICITUD PERITO RESOLUCIÓN 121
EJECUCION DE MULTA	EM63	COMPETENCIA - REMISIÓN DE OTRO FUERO - SE ACEPTA
EJECUCION DE MULTA	EM64	COMPETENCIA - REMISIÓN DE OTRO FUERO - SE RECHAZA
EJECUCION DE MULTA	EM65	CONTIENDA - SE REMITE A CAMARA
EJECUCION DE MULTA	EM66	CONTIENDA - SE REMITE A CSJN
EJECUCION DE MULTA	EM67	DECLINATORIA POR CONEXIDAD - SE DISPONE
EJECUCION DE MULTA	EM68	DECLINATORIA POR CONEXIDAD - SE RECHAZA
EJECUCION DE MULTA	EM69	DECLINATORIA POR CONEXIDAD - SE SOLICITA
EJECUCION DE MULTA	EM70	DECLINATORIA POR CUESTIÓN DE TURNO - SE DISPONE
EJECUCION DE MULTA	EM71	DECLINATORIA POR CUESTIÓN DE TURNO - SE RECHAZA
EJECUCION DE MULTA	EM72	DECLINATORIA POR CUESTIÓN DE TURNO - SE ACEPTA
EJECUCION DE MULTA	EM73	INCOMPETENCIA EN RAZÓN DE LA MATERIA - SE DISPONE
EJECUCION DE MULTA	EM74	INCOMPETENCIA EN RAZÓN DE LA MATERIA - SE RECHAZA

ANEXO IV
ESTANDARIZACIÓN DOCUMENTAL
PCYF

EJECUCION DE MULTA	EM75	INCOMPETENCIA EN RAZÓN DEL TERRITORIO - SE DISPONE
EJECUCION DE MULTA	EM76	INCOMPETENCIA EN RAZÓN DEL TERRITORIO - SE RECHAZA
EJECUCION DE MULTA	EM77	INCOMPETENCIA PARCIAL EN RAZÓN DE LA MATERIA - SE DISPONE
EJECUCION DE MULTA	EM78	INCOMPETENCIA PARCIAL EN RAZÓN DEL TERRITORIO - SE DISPONE
EJECUCION DE MULTA	EM79	ACUMULACION POR CONEXIDAD: SE DISPONE
EJECUCION DE MULTA	EM8	ACREDITACION DE DOCUMENTACION
EJECUCION DE MULTA	EM80	CONTIENDA DE TURNO: SE RESUELVE
EJECUCION DE MULTA	EM81	COMPENSACION: SE DISPONE
EJECUCION DE MULTA	EM82	CONTIENDA POR CONEXIDAD: SE RESUELVE
EJECUCION DE MULTA	EM83	COMPENSACION: SE RECHAZA
EJECUCION DE MULTA	EM84	CONTIENDA POR CONEXIDAD: SE RECHAZA
EJECUCION DE MULTA	EM85	COMPENSACION: SE ACEPTA
EJECUCION DE MULTA	EM89	DESIGNACION DEFENSOR/A OFICIAL: SE DISPONE
EJECUCION DE MULTA	EM9	AUTOS A DESPACHO
EJECUCION DE MULTA	EM90	INTIMACION A DESIGNAR/PRESENTAR LETRADO PATROCINANTE: SE DISPONE
EJECUCION DE MULTA	EM91	LETRADO PATROCINANTE: SE TIENE POR PRESENTADO
EJECUCION DE MULTA	EM92	ARCHIVO POR PAGO
EJECUCION DE MULTA	EM93	CADUCIDAD DE INSTANCIA: SE DISPONE A PEDIDO DE PARTE
EJECUCION DE MULTA	EM94	CADUCIDAD DE INSTANCIA: SE DISPONE DE OFICIO
EJECUCION DE MULTA	EM95	CADUCIDAD DE INSTANCIA: SE RECHAZA
EJECUCION DE MULTA	EM96	INTIMACION DE PAGO: SE DISPONE
EJECUCION DE MULTA	EM97	PRESCRIPCION EN EJECUCION DE MULTA: SE DISPONE
EJECUCION DE MULTA	EM98	PRESCRIPCION EN EJECUCION DE MULTA: SE RECHAZA

ANEXO IV
ESTANDARIZACIÓN DOCUMENTAL
PCYF

EJECUCION DE MULTA	EM99	SE TIENE PRESENTE
EXENCION DE PRISION	EP10	CERTIFICACION DE ANTECEDENTES
EXENCION DE PRISION	EP11	FORMACION DE INCIDENTE: SE DISPONE
EXENCION DE PRISION	EP13	MEDIDA PARA MEJOR PROVEER
EXENCION DE PRISION	EP14	PROVEIDO/ DECISION NO PREVISTO/A EN OTRA ACTUACION
EXENCION DE PRISION	EP15	RECTIFICACION POR CARGA ERRONEA DE ACTUACION CON FIRMA
EXENCION DE PRISION	EP16	SE TIENEN PRESENTES LAS AUTORIZACIONES CONFERIDAS
EXENCION DE PRISION	EP17	REVOCACION DE DECISION DE OFICIO (POR CONTRARIO IMPERIO): SE DISPONE
EXENCION DE PRISION	EP18	INTIMACION APORTE BONO CPACF
EXENCION DE PRISION	EP201	EXCUSACION: SE DISPONE
EXENCION DE PRISION	EP202	EXCUSACION: SE RECHAZA
EXENCION DE PRISION	EP203	RECUSACION DEL JUEZ: SE RECHAZA
EXENCION DE PRISION	EP204	RECUSACION DEL JUEZ: SE DISPONE
EXENCION DE PRISION	EP205	RECUSACION INTEGRANTE DE MINISTERIO PUBLICO: SE DISPONE
EXENCION DE PRISION	EP206	RECUSACION INTEGRANTE DE MINISTERIO PUBLICO: SE RECHAZA
EXENCION DE PRISION	EP229	DECLARACION DE INIMPUTABILIDAD: SE DISPONE
EXENCION DE PRISION	EP23	NO ACEPTA CARGO
EXENCION DE PRISION	EP230	DECLARACION DE INIMPUTABILIDAD: SE RECHAZA
EXENCION DE PRISION	EP231	INCAPACIDAD SOBREVINIENTE: SE REANUDA EL PROCESO
EXENCION DE PRISION	EP232	INCAPACIDAD SOBREVINIENTE: SE RECHAZA
EXENCION DE PRISION	EP233	INCAPACIDAD SOBREVINIENTE: SE SUSPENDE EL PROCESO
EXENCION DE PRISION	EP234	CEDULA LEY 22172
EXENCION DE PRISION	EP235	CERTIFICADO

ANEXO IV
ESTANDARIZACIÓN DOCUMENTAL
PCYF

EXENCION DE PRISION	EP236	CERTIFICACION
EXENCION DE PRISION	EP237	MANDAMIENTO
EXENCION DE PRISION	EP238	OFICIO
EXENCION DE PRISION	EP239	TELETIPOGRAMA POLICIAL
EXENCION DE PRISION	EP24	ACEPTACION DE CARGO
EXENCION DE PRISION	EP240	CERTIFICADO DE DEUDA POR MUETA
EXENCION DE PRISION	EP241	CERTIFICADO DE REMISION A CAMARA
EXENCION DE PRISION	EP242	CERTIFICADO DE REMISION A JUICIO
EXENCION DE PRISION	EP243	CONSTANCIA
EXENCION DE PRISION	EP244	COMPARECENCIA
EXENCION DE PRISION	EP245	NOTA
EXENCION DE PRISION	EP246	INFORME
EXENCION DE PRISION	EP247	COMUNICACION AL REGISTRO DE CONTRAVENTORES: SE DISPONE
EXENCION DE PRISION	EP248	COMUNICACION AL REGISTRO NACIONAL DE REINCIDENCIA: SE DISPONE
EXENCION DE PRISION	EP249	COMUNICACION A POLICIA: SE DISPONE
EXENCION DE PRISION	EP25	COMUNICACION AL CPACF POR INCUMPLIMIENTO DE BONO
EXENCION DE PRISION	EP250	COMUNICACION A DGAI: SE DISPONE
EXENCION DE PRISION	EP27	ARCHIVO MATERIAL
EXENCION DE PRISION	EP287	CAUCION JURATORIA: SE DISPONE
EXENCION DE PRISION	EP288	CAUCION JURATORIA: SE RECHAZA
EXENCION DE PRISION	EP289	CAUCION PERSONAL: SE DISPONE
EXENCION DE PRISION	EP290	CAUCION PERSONAL: SE RECHAZA
EXENCION DE PRISION	EP291	CAUCION REAL: SE DISPONE

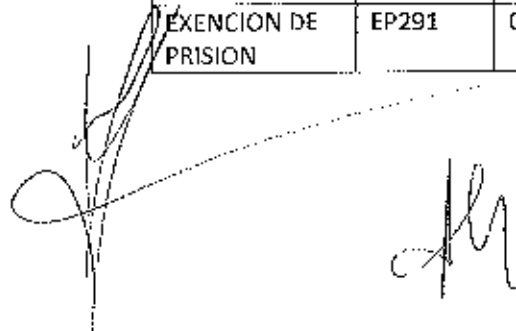

Handwritten signature and initials in the bottom left corner of the page.

ANEXO IV
ESTANDARIZACIÓN DOCUMENTAL
PCYF

EXENCION DE PRISION	EP292	CAUCION REAL: SE RECHAZA
EXENCION DE PRISION	EP293	CESE MEDIDA CAUTELAR: SE DISPONE
EXENCION DE PRISION	EP294	CESE MEDIDA CAUTELAR: SE DISPONE PARCIALMENTE
EXENCION DE PRISION	EP295	CESE MEDIDA CAUTELAR: SE RECHAZA
EXENCION DE PRISION	EP313	EXENCION DE PRISION: SE CONCEDE
EXENCION DE PRISION	EP314	EXENCION DE PRISION: SE RECHAZA
EXENCION DE PRISION	EP315	FIADOR PERSONAL: SE DISPONE
EXENCION DE PRISION	EP316	FIADOR PERSONAL: SE RECHAZA
EXENCION DE PRISION	EP339	NUEVO LIBRAMIENTO
EXENCION DE PRISION	EP340	INTERVENCION A MEDICINA FORENSE: SE DISPONE
EXENCION DE PRISION	EP341	INTERVENCION ASESOR TUTELAR: SE DISPONE
EXENCION DE PRISION	EP342	INTERVENCION ASESOR TUTELAR 2: SE DISPONE
EXENCION DE PRISION	EP343	INTERVENCION A LA OFICINA DE ASISTENCIA A LA VICTIMA Y TESTIGO: SE DISPONE
EXENCION DE PRISION	EP344	INTERVENCION DE SECRETARIA DE EJECUCION SE DISPONE - CERTIFICADO
EXENCION DE PRISION	EP345	OTRAS INTIMACIONES: SE DISPONE
EXENCION DE PRISION	EP346	VISTA: SE DISPONE
EXENCION DE PRISION	EP347	REMISION: SE DISPONE
EXENCION DE PRISION	EP348	NOTIFICACION: SE DISPONE
EXENCION DE PRISION	EP354	OTRAS COMUNICACIONES: SE DISPONE
EXENCION DE PRISION	EP361	NULIDAD: SE RECHAZA
EXENCION DE PRISION	EP362	NULIDAD: SE DISPONE
EXENCION DE PRISION	EP363	NULIDAD: SE DISPONE PARCIALMENTE
EXENCION DE PRISION	EP380	DECLARACION EN CAMARA GESELL

ANEXO IV
ESTANDARIZACIÓN DOCUMENTAL
PCYF

EXENCION DE PRISION	EP381	DECLARACION TESTIMONIAL
EXENCION DE PRISION	EP395	PERICIA ART. 35 CPPCABA: SE DISPONE
EXENCION DE PRISION	EP396	PERICIA ART. 35 CPPCABA: SE RECHAZA
EXENCION DE PRISION	EP397	PERICIA ART. 35 CPPCABA: SE REFORMULAN PUNTOS DE PERICIA
EXENCION DE PRISION	EP41	ARCHIVO POR OTROS MOTIVOS: SE DISPONE
EXENCION DE PRISION	EP414	RESOLUCION MULTIPLE
EXENCION DE PRISION	EP42	ARCHIVO POR OTROS MOTIVOS: SE DISPONE PARCIALMENTE
EXENCION DE PRISION	EP435	APELACION: SE RECHAZA
EXENCION DE PRISION	EP436	APELACION: SE CONCEDE
EXENCION DE PRISION	EP437	REPOSICION: SE HACE LUGAR
EXENCION DE PRISION	EP438	REPOSICION: SE RECHAZA
EXENCION DE PRISION	EP439	DESISTIMIENTO DEL RECURSO: SE TIENE PRESENTE
EXENCION DE PRISION	EP440	RECURSO DE INCONSTITUCIONALIDAD: SE HACE LUGAR
EXENCION DE PRISION	EP443	RECURSO DE INCONSTITUCIONALIDAD: SE RECHAZA
EXENCION DE PRISION	EP444	ACLARATORIA: SE HACE LUGAR
EXENCION DE PRISION	EP446	APELACION: SE CONCEDE PARCIALMENTE
EXENCION DE PRISION	EP447	REPOSICION: SE HACE LUGAR PARCIALMENTE
EXENCION DE PRISION	EP448	RECURSO DE INCONSTITUCIONALIDAD: SE HACE LUGAR PARCIALMENTE
EXENCION DE PRISION	EP450	ACLARATORIA: SE HACE LUGAR PARCIALMENTE
EXENCION DE PRISION	EP451	ACLARATORIA: SE RECHAZA
EXENCION DE PRISION	EP456	PROYECTO DE RESOLUCION - SEC. GRAL.
EXENCION DE PRISION	EP465	CONFIRMACION DE SENTENCIA: SE DISPONE
EXENCION DE PRISION	EP466	REVOCACION DE SENTENCIA: SE DISPONE



ANEXO IV
ESTANDARIZACIÓN DOCUMENTAL
PCYF

EXENCION DE PRISION	EP481	NULIDAD DE SENTENCIA; SE DISPONE
EXENCION DE PRISION	EP482	NULIDAD DE SENTENCIA; SE DISPONE PARCIALMENTE
EXENCION DE PRISION	EP483	CONFIRMACION DE SENTENCIA; SE DISPONE PARCIALMENTE
EXENCION DE PRISION	EP484	REVOCACION DE SENTENCIA; SE DISPONE PARCIALMENTE
EXENCION DE PRISION	EP490	MODIFICACION REGLAS DE CONDUCTA SE DISPONE (SECRETARÍA DE EJECUCIÓN)
EXENCION DE PRISION	EP491	MODIFICACION REGLAS DE CONDUCTA SE DISPONE PARCIALMENTE (SECRETARÍA DE EJECUCIÓN)
EXENCION DE PRISION	EP499	ASIGNACION JUJECES TRIBUNAL ORAL - SEC.GRAL.
EXENCION DE PRISION	EP500	AUTO ASIGNACION ALLANAMIENTOS AUTONOMOS - SEC.GRAL.
EXENCION DE PRISION	EP501	AUTO ASIGNACION AUTOMATICA JUZGADO - SEC.GRAL.
EXENCION DE PRISION	EP502	AUTO ASIGNACION DE SALA DE TURNO POR HABEAS CORPUS - SEC.GRAL.
EXENCION DE PRISION	EP503	AUTO ASIGNACION JUZGADO DE TURNO CON HABEAS CORPUS - SEC.GRAL.
EXENCION DE PRISION	EP504	AUTO CAMBIO DE SALA ART. 16 RIF - SEC.GRAL.
EXENCION DE PRISION	EP505	AUTO CONFLICTO DE COMPETENCIA ENTRE JUZGADOS - SEC.GRAL.
EXENCION DE PRISION	EP506	AUTO REINGRESO SALA - SEC.GRAL.
EXENCION DE PRISION	EP507	AUTO SORTEO AUTOMATICO SALA - SEC.GRAL.
EXENCION DE PRISION	EP508	AUTO SORTEO DE MAGISTRADO POR EXCUSACION O RECUSACION - SEC.GRAL.
EXENCION DE PRISION	EP509	PROVEIDO ASIGNACION CAUSAS MENORES IMPUTADOS - SEC.GRAL.
EXENCION DE PRISION	EP510	CONSTANCIA DE NO RECEPCION DE CAUSA POR DEFECTOS FORMALES - SEC.GRAL.
EXENCION DE PRISION	EP511	SORTEO ENTRE JUZGADOS DE TURNO SIN LUGAR DEL HECHO - SEC.GRAL.
EXENCION DE PRISION	EP512	PROVEIDO DE REMISION A JUZGADO DE ROGATORIAS - SEC.GRAL.
EXENCION DE PRISION	EP513	AUTO SORTEO MAGISTRADO JUICIO ORAL - SEC. GRAL.
EXENCION DE PRISION	EP514	RESOLUCION PRESIDENCIA CAMARA
EXENCION DE PRISION	EP515	PROVIDENCIA SIMPLE PRESIDENCIA DE CAMARA

ANEXO IV
ESTANDARIZACIÓN DOCUMENTAL
PCYF

EXENCION DE PRISION	EP516	SENTENCIA DE PRESIDENCIA DE CÁMARA
EXENCION DE PRISION	EP518	RECURSO: SE DECLARA ABSTRACTO
EXENCION DE PRISION	EP521	PASE A CONFRONTE
EXENCION DE PRISION	EP522	SOLICITUD PERITO RESOLUCIÓN 121
EXENCION DE PRISION	EP523	INFORMA REMOCIÓN DE PERITO OFICIAL
EXENCION DE PRISION	EP53	AUDIENCIA - CANCELACIÓN
EXENCION DE PRISION	EP54	AUDIENCIA - CELEBRACIÓN Y CONTINUACIÓN
EXENCION DE PRISION	EP55	AUDIENCIA - CELEBRACIÓN Y FINALIZACIÓN
EXENCION DE PRISION	EP56	AUDIENCIA - FIJACIÓN
EXENCION DE PRISION	EP57	AUDIENCIA - RECHAZO
EXENCION DE PRISION	EP58	AUDIENCIA - RECONVERSIÓN
EXENCION DE PRISION	EP59	AUDIENCIA - REPROGRAMACIÓN
EXENCION DE PRISION	EP60	AUDIENCIA - SUSPENSION DEL DEBATE POR NUEVAS PRUEBAS
EXENCION DE PRISION	EP61	AUDIENCIA - VEREDICTO
EXENCION DE PRISION	EP62	AUDIENCIA - LECTURA DE FUNDAMENTOS
EXENCION DE PRISION	EP63	COMPETENCIA - REMISIÓN DE OTRO FUERO - SE ACEPTA
EXENCION DE PRISION	EP64	COMPETENCIA - REMISIÓN DE OTRO FUERO - SE RECHAZA
EXENCION DE PRISION	EP65	CONTIENDA - SE REMITE A CAMARA
EXENCION DE PRISION	EP66	CONTIENDA - SE REMITE A CSJN
EXENCION DE PRISION	EP67	DECLINATORIA POR CONEXIDAD - SE DISPONE
EXENCION DE PRISION	EP68	DECLINATORIA POR CONEXIDAD - SE RECHAZA
EXENCION DE PRISION	EP69	DECLINATORIA POR CONEXIDAD - SE SOLICITA
EXENCION DE PRISION	EP70	DECLINATORIA POR CUESTIÓN DE TURNO - SE DISPONE

ANEXO IV
ESTANDARIZACIÓN DOCUMENTAL
PCYF

EXENCION DE PRISION	EP71	DECLINATORIA POR CUESTIÓN DE TURNO - SE RECHAZA
EXENCION DE PRISION	EP72	DECLINATORIA POR CUESTION DE TURNO - SE ACEPTA
EXENCION DE PRISION	EP73	INCOMPETENCIA EN RAZÓN DE LA MATERIA - SE DISPONE
EXENCION DE PRISION	EP74	INCOMPETENCIA EN RAZÓN DE LA MATERIA - SE RECHAZA
EXENCION DE PRISION	EP75	INCOMPETENCIA EN RAZÓN DEL TERRITORIO - SE DISPONE
EXENCION DE PRISION	EP76	INCOMPETENCIA EN RAZÓN DEL TERRITORIO - SE RECHAZA
EXENCION DE PRISION	EP77	INCOMPETENCIA PARCIAL EN RAZÓN DE LA MATERIA - SE DISPONE
EXENCION DE PRISION	EP78	INCOMPETENCIA PARCIAL EN RAZÓN DEL TERRITORIO - SE DISPONE
EXENCION DE PRISION	EP79	ACUMULACION POR CONEXIDAD: SE DISPONE
EXENCION DE PRISION	EP8	ACREDITACION DE DOCUMENTACION
EXENCION DE PRISION	EP80	CONTIENDA DE TURNO: SE RESUELVE
EXENCION DE PRISION	EP81	COMPENSACION: SE DISPONE
EXENCION DE PRISION	EP82	CONTIENDA POR CONEXIDAD: SE RESUELVE
EXENCION DE PRISION	EP83	COMPENSACION: SE RECHAZA
EXENCION DE PRISION	EP84	CONTIENDA POR CONEXIDAD: SE RECHAZA
EXENCION DE PRISION	EP85	COMPENSACION: SE ACEPTA
EXENCION DE PRISION	EP86	INTIMACION A DESIGNAR DEFENSOR/A: SE DISPONE
EXENCION DE PRISION	EP87	APARTAMIENTO DEFENSOR/A: SE DISPONE
EXENCION DE PRISION	EP88	DESIGNACION DEFENSOR/A: SE DISPONE - SE INTIMA ACEPTAR EL CARGO
EXENCION DE PRISION	EP89	DESIGNACION DEFENSOR/A OFICIAL: SE DISPONE
EXENCION DE PRISION	EP9	AUTOS A DESPACHO
EXENCION DE PRISION	EP99	SE TIENE PRESENTE
EXHORTO	E10	CERTIFICACION DE ANTECEDENTES

ANEXO IV
ESTANDARIZACIÓN DOCUMENTAL
PCYF

EXHORTO	E11	FORMACION DE INCIDENTE: SE DISPONE
EXHORTO	E13	MEDIDA PARA MEJOR PROVEER
EXHORTO	E14	PROVEIDO/ DECISION NO PREVISTO/A EN OTRA ACTUACION
EXHORTO	E15	RECTIFICACION POR CARGA ERRONEA DE ACTUACION CON FIRMA
EXHORTO	E16	SE TIENEN PRESENTES LAS AUTORIZACIONES CONFERIDAS
EXHORTO	E17	REVOCAION DE DECISION DE OFICIO (POR CONTRARIO IMPERIO): SE DISPONE
EXHORTO	E18	INTIMACION APORTE BONO CPACF
EXHORTO	E201	EXCUSACION: SE DISPONE
EXHORTO	E202	EXCUSACION: SE RECHAZA
EXHORTO	E203	RECLUSACION DEL JUEZ: SE RECHAZA
EXHORTO	E204	RECLUSACION DEL JUEZ: SE DISPONE
EXHORTO	E205	RECLUSACION INTEGRANTE DE MINISTERIO PUBLICO: SE DISPONE
EXHORTO	E206	RECLUSACION INTEGRANTE DE MINISTERIO PUBLICO: SE RECHAZA
EXHORTO	E23	NO ACEPTA CARGO
EXHORTO	E234	CEDULA LEY 22172
EXHORTO	E235	CERTIFICADO
EXHORTO	E236	CERTIFICACION
EXHORTO	E237	MANDAMIENTO
EXHORTO	E238	OFICIO
EXHORTO	E239	TELETIPOGRAMA POLICIAL
EXHORTO	E24	ACEPTACION DE CARGO
EXHORTO	E240	CERTIFICADO DE DEUDA POR MULTA
EXHORTO	E241	CERTIFICADO DE REMISION A CAMARA
EXHORTO	E242	CERTIFICADO DE REMISION A JUICIO
EXHORTO	E243	CONSTANCIA
EXHORTO	E244	COMPARECENCIA
EXHORTO	E245	NOTA
EXHORTO	E246	INFORME
EXHORTO	E247	COMUNICACION AL REGISTRO DE CONTRAVENTORES: SE DISPONE
EXHORTO	E248	COMUNICACION AL REGISTRO NACIONAL DE REINCIDENCIA: SE DISPONE
EXHORTO	E249	COMUNICACION A POLICIA: SE DISPONE
EXHORTO	E25	COMUNICACION AL CPACF POR INCUMPLIMIENTO DE BONO
EXHORTO	E250	COMUNICACION A DGAI: SE DISPONE
EXHORTO	E27	ARCHIVO MATERIAL
EXHORTO	E308	DETENCION: SE DISPONE
EXHORTO	E309	DETENCION: SE RECHAZA
EXHORTO	E325	PRISION PREVENTIVA: SE DISPONE
EXHORTO	E326	PRISION PREVENTIVA: SE RECHAZA
EXHORTO	E339	NUEVO LIBRAMIENTO

ANEXO IV
ESTANDARIZACIÓN DOCUMENTAL
PCYF

EXHORTO	E340	INTERVENCION A MEDICINA FORENSE: SE DISPONE
EXHORTO	E342	INTERVENCION ASESOR TUTELAR 2: SE DISPONE
EXHORTO	E343	INTERVENCION A LA OFICINA DE ASISTENCIA A LA VICTIMA Y TESTIGO: SE DISPONE
EXHORTO	E344	INTERVENCION DE SECRETARIA DE EJECUCION SE DISPONE - CERTIFICADO
EXHORTO	E345	OTRAS INTIMACIONES: SE DISPONE
EXHORTO	E346	VISTA: SE DISPONE
EXHORTO	E347	REMISION: SE DISPONE
EXHORTO	E348	NOTIFICACION: SE DISPONE
EXHORTO	E354	OTRAS COMUNICACIONES: SE DISPONE
EXHORTO	E356	PUBLICACION DE EDICTOS
EXHORTO	E361	NULIDAD: SE RECHAZA
EXHORTO	E362	NULIDAD: SE DISPONE
EXHORTO	E363	NULIDAD: SE DISPONE PARCIALMENTE
EXHORTO	E368	ALLANAMIENTO: SE DISPONE
EXHORTO	E369	ALLANAMIENTO: SE DISPONE PARCIALMENTE
EXHORTO	E370	ALLANAMIENTO: SE RECHAZA
EXHORTO	E371	APERTURA Y LECTURA DE CORRESPONDENCIA: SE DISPONE
EXHORTO	E372	APERTURA Y LECTURA DE CORRESPONDENCIA: SE DISPONE PARCIALMENTE
EXHORTO	E373	APERTURA Y LECTURA DE CORRESPONDENCIA: SE RECHAZA
EXHORTO	E374	CAREO: SE DISPONE
EXHORTO	E375	CAREO: SE DISPONE PARCIALMENTE
EXHORTO	E376	CAREO: SE RECHAZA
EXHORTO	E377	CUERPO DE ESCRITURA: SE DISPONE
EXHORTO	E378	CUERPO DE ESCRITURA: SE DISPONE PARCIALMENTE
EXHORTO	E379	CUERPO DE ESCRITURA: SE RECHAZA
EXHORTO	E380	DECLARACION EN CAMARA GESELL
EXHORTO	E381	DECLARACION TESTIMONIAL
EXHORTO	E383	INSPECCION OCULAR: SE DISPONE
EXHORTO	E384	INSPECCION OCULAR: SE DISPONE PARCIALMENTE
EXHORTO	E385	INSPECCION OCULAR: SE RECHAZA
EXHORTO	E386	INTERCEPTACION DE CORRESPONDENCIA: SE DISPONE
EXHORTO	E387	INTERCEPTACION DE CORRESPONDENCIA: SE DISPONE PARCIALMENTE
EXHORTO	E388	INTERCEPTACION DE CORRESPONDENCIA: SE RECHAZA
EXHORTO	E389	INTERVENCION DE COMUNICACIONES: SE DISPONE
EXHORTO	E390	INTERVENCION DE COMUNICACIONES: SE DISPONE PARCIALMENTE
EXHORTO	E391	INTERVENCION DE COMUNICACIONES: SE RECHAZA
EXHORTO	E392	ORDEN DE PRESENTACION: SE DISPONE

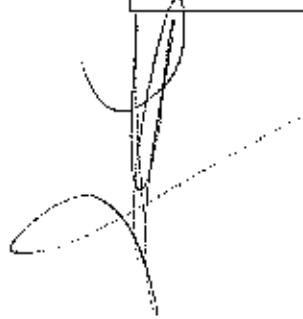

ANEXO IV
ESTANDARIZACIÓN DOCUMENTAL
PCYF

EXHORTO	E393	ORDEN DE PRESENTACION: SE DISPONE PARCIALMENTE
EXHORTO	E394	ORDEN DE PRESENTACION: SE RECHAZA
EXHORTO	E398	PERICIA: SE DISPONE
EXHORTO	E399	PERICIA: SE DISPONE PARCIALMENTE
EXHORTO	E400	PERICIA: SE RECHAZA
EXHORTO	E402	RECONOCIMIENTO DE COSAS: SE DISPONE
EXHORTO	E403	RECONOCIMIENTO DE COSAS: SE DISPONE PARCIALMENTE
EXHORTO	E404	RECONOCIMIENTO DE COSAS: SE RECHAZA
EXHORTO	E405	RECONOCIMIENTO EN RUEDA: SE DISPONE
EXHORTO	E406	RECONOCIMIENTO EN RUEDA: SE DISPONE PARCIALMENTE
EXHORTO	E407	RECONOCIMIENTO EN RUEDA: SE RECHAZA
EXHORTO	E408	RECONOCIMIENTO POR FOTOGRAFIA: SE DISPONE
EXHORTO	E409	RECONOCIMIENTO POR FOTOGRAFIA: SE DISPONE PARCIALMENTE
EXHORTO	E41	ARCHIVO POR OTROS MOTIVOS: SE DISPONE
EXHORTO	E410	RECONOCIMIENTO POR FOTOGRAFIA: SE RECHAZA
EXHORTO	E411	REQUISA: SE DISPONE
EXHORTO	E412	REQUISA: SE DISPONE PARCIALMENTE
EXHORTO	E413	REQUISA: SE RECHAZA
EXHORTO	E414	RESOLUCION MULTIPLE
EXHORTO	E42	ARCHIVO POR OTROS MOTIVOS: SE DISPONE PARCIALMENTE
EXHORTO	E424	TRASLADO POR FUERZA PUBLICA: SE DISPONE
EXHORTO	E432	TRASLADO POR FUERZA PUBLICA: SE RECHAZA
EXHORTO	E433	TRASLADO POR FUERZA PUBLICA: SE DISPONE PARCIALMENTE
EXHORTO	E434	TRASLADO POR FUERZA PUBLICA: SE DEJA SIN EFECTO
EXHORTO	E437	REPOSICION: SE HACE LUGAR
EXHORTO	E438	REPOSICION: SE RECHAZA
EXHORTO	E439	DESISTIMIENTO DEL RECURSO: SE TIENE PRESENTE
EXHORTO	E440	RECURSO DE INCONSTITUCIONALIDAD: SE HACE LUGAR
EXHORTO	E443	RECURSO DE INCONSTITUCIONALIDAD: SE RECHAZA
EXHORTO	E444	ACLARATORIA: SE HACE LUGAR
EXHORTO	E447	REPOSICION: SE HACE LUGAR PARCIALMENTE
EXHORTO	E448	RECURSO DE INCONSTITUCIONALIDAD: SE HACE LUGAR PARCIALMENTE
EXHORTO	E450	ACLARATORIA: SE HACE LUGAR PARCIALMENTE
EXHORTO	E451	ACLARATORIA: SE RECHAZA
EXHORTO	E456	PROYECTO DE RESOLUCION - SEC. GRAL.
EXHORTO	E465	CONFIRMACION DE SENTENCIA: SE DISPONE
EXHORTO	E466	REVOCACION DE SENTENCIA: SE DISPONE
EXHORTO	E481	NULIDAD DE SENTENCIA: SE DISPONE
EXHORTO	E482	NULIDAD DE SENTENCIA: SE DISPONE PARCIALMENTE



ANEXO IV
ESTANDARIZACIÓN DOCUMENTAL
PCYF

EXHORTO	E483	CONFIRMACION DE SENTENCIA: SE DISPONE PARCIALMENTE
EXHORTO	E484	REVOCACION DE SENTENCIA: SE DISPONE PARCIALMENTE
EXHORTO	E490	MODIFICACION REGLAS DE CONDUCTA SE DISPONE (SECRETARÍA DE EJECUCIÓN)
EXHORTO	E491	MODIFICACION REGLAS DE CONDUCTA SE DISPONE PARCIALMENTE (SECRETARÍA DE EJECUCIÓN)
EXHORTO	E499	ASIGNACION JUECES TRIBUNAL ORAL - SEC.GRAL.
EXHORTO	E500	AUTO ASIGNACION ALLANAMIENTOS AUTONOMOS - SEC.GRAL.
EXHORTO	E501	AUTO ASIGNACION AUTOMATICA JUZGADO - SEC.GRAL.
EXHORTO	E502	AUTO ASIGNACION DE SALA DE TURNO POR HABEAS CORPUS - SEC.GRAL.
EXHORTO	E503	AUTO ASIGNACION JUZGADO DE TURNO CON HABEAS CORPUS - SEC.GRAL.
EXHORTO	E504	AUTO CAMBIO DE SALA ART. 16 RIF - SEC.GRAL.
EXHORTO	E505	AUTO CONFLICTO DE COMPETENCIA ENTRE JUZGADOS - SEC.GRAL.
EXHORTO	E506	AUTO REINGRESO SALA - SEC.GRAL.
EXHORTO	E507	AUTO SORTEO AUTOMATICO SALA - SEC.GRAL.
EXHORTO	E508	AUTO SORTEO DE MAGISTRADO POR EXCUSACION O RECUSACION - SEC.GRAL.
EXHORTO	E509	PROVEIDO ASIGNACION CAUSAS MENORES IMPUTADOS - SEC.GRAL.
EXHORTO	E510	CONSTANCIA DE NO RECEPCION DE CAUSA POR DFECTOS FORMALES - SEC.GRAL.
EXHORTO	E511	SORTEO ENTRE JUZGADOS DE TURNO SIN LUGAR DEL HECHO - SEC.GRAL.
EXHORTO	E512	PROVEIDO DE REMISION A JUZGADO DE ROGATORIAS - SEC.GRAL.
EXHORTO	E513	AUTO SORTEO MAGISTRADO JUICIO ORAL - SEC. GRAL.
EXHORTO	E514	RESOLUCION PRESIDENCIA CAMARA
EXHORTO	E515	PROVIDENCIA SIMPLE PRESIDENCIA DE CAMARA
EXHORTO	E516	SENTENCIA DE PRESIDENCIA DE CÁMARA
EXHORTO	E518	RECURSO: SE DECLARA ABSTRACTO
EXHORTO	E521	PASE A CONFRONTE
EXHORTO	E522	SOLICITUD PERITO RESOLUCIÓN 121
EXHORTO	E523	INFORMA REMOCIÓN DE PERITO OFICIAL
EXHORTO	E53	AUDIENCIA - CANCELACIÓN
EXHORTO	E54	AUDIENCIA - CELEBRACIÓN Y CONTINUACIÓN
EXHORTO	E55	AUDIENCIA - CELEBRACIÓN Y FINALIZACIÓN
EXHORTO	E56	AUDIENCIA - FIJACIÓN
EXHORTO	E57	AUDIENCIA - RECHAZO
EXHORTO	E58	AUDIENCIA - RECONVERSIÓN
EXHORTO	E59	AUDIENCIA - REPROGRAMACIÓN
EXHORTO	E60	AUDIENCIA - SUSPENSION DEL DEBATE POR NUEVAS PRUEBAS

ANEXO IV
ESTANDARIZACIÓN DOCUMENTAL
PCYF

EXHORTO	E61	AUDIENCIA - VEREDICTO
EXHORTO	E62	AUDIENCIA - LECTURA DE FUNDAMENTOS
EXHORTO	E63	COMPETENCIA - REMISIÓN DE OTRO FUERO - SE ACEPTA
EXHORTO	E64	COMPETENCIA - REMISIÓN DE OTRO FUERO - SE RECHAZA
EXHORTO	E65	CONTIENDA - SE REMITE A CAMARA
EXHORTO	E66	CONTIENDA - SE REMITE A CSJM
EXHORTO	E67	DECLINATORIA POR CONEXIDAD - SE DISPONE
EXHORTO	E68	DECLINATORIA POR CONEXIDAD - SE RECHAZA
EXHORTO	E69	DECLINATORIA POR CONEXIDAD - SE SOLICITA
EXHORTO	E70	DECLINATORIA POR CUESTIÓN DE TURNO - SE DISPONE
EXHORTO	E71	DECLINATORIA POR CUESTIÓN DE TURNO - SE RECHAZA
EXHORTO	E72	DECLINATORIA POR CUESTION DE TURNO - SE ACEPTA
EXHORTO	E73	INCOMPETENCIA EN RAZÓN DE LA MATERIA - SE DISPONE
EXHORTO	E74	INCOMPETENCIA EN RAZÓN DE LA MATERIA - SE RECHAZA
EXHORTO	E75	INCOMPETENCIA EN RAZÓN DEL TERRITORIO - SE DISPONE
EXHORTO	E76	INCOMPETENCIA EN RAZÓN DEL TERRITORIO - SE RECHAZA
EXHORTO	E77	INCOMPETENCIA PARCIAL EN RAZÓN DE LA MATERIA - SE DISPONE
EXHORTO	E78	INCOMPETENCIA PARCIAL EN RAZÓN DEL TERRITORIO - SE DISPONE
EXHORTO	E79	ACUMULACION POR CONEXIDAD: SE DISPONE
EXHORTO	E8	ACREDITACION DE DOCUMENTACION
EXHORTO	E80	CONTIENDA DE TURNO: SE RESUELVE
EXHORTO	E81	COMPENSACION: SE DISPONE
EXHORTO	E82	CONTIENDA POR CONEXIDAD: SE RESUELVE
EXHORTO	E83	COMPENSACION: SE RECHAZA
EXHORTO	E84	CONTIENDA POR CONEXIDAD: SE RECHAZA
EXHORTO	E85	COMPENSACION: SE ACEPTA
EXHORTO	E9	AUTOS A DESPACHO
EXHORTO	E99	SE TIENE PRESENTE
FALTA	F10	CERTIFICACION DE ANTECEDENTES
FALTA	F102	CUMPLIMIENTO DE PAGO DE CUOTA DE MULTA
FALTA	F103	CUMPLIMIENTO DE PAGO TOTAL DE MULTA
FALTA	F104	EFFECTOS: SE DESTRUYEN
FALTA	F105	EFFECTOS: SE DESTINAN
FALTA	F106	COMPUTO DE PENA: SE PRÁCTICA
FALTA	F109	DECOMISO: SE DISPONE
FALTA	F11	FORMACION DE INCIDENTE: SE DISPONE
FALTA	F110	EJECUCION DE SENTENCIA
FALTA	F116	DECOMISO: SE RECHAZA
FALTA	F117	DECOMISO: SE DISPONE PARCIALMENTE
FALTA	F118	COMPUTO DE PENA: SE APRUEBA

ANEXO IV
ESTANDARIZACIÓN DOCUMENTAL
PCYF

FALTA	F119	COMPUTO DE PENA: SE MODIFICA
FALTA	F120	EFFECTOS: SE DEVUELVEN
FALTA	F13	MEDIDA PARA MEJOR PROVEER
FALTA	F14	PROVEIDO/ DECISION NO PREVISTO/A EN OTRA ACTUACION
FALTA	F15	RECTIFICACION POR CARGA ERRONEA DE ACTUACION CON FIRMA
FALTA	F153	ART. 41 LPF TRASLADO A LA DEFENSA: SE DISPONE
FALTA	F154	ART. 41 LPF TRASLADO AL FISCAL: SE DISPONE
FALTA	F155	ART. 41 LPF TRASLADO SUCESIVO A LAS PARTES: SE DISPONE
FALTA	F156	EXCEPCION DE FALTA DE JURISDICCION O DE COMPETENCIA: SE DISPONE
FALTA	F157	EXCEPCION DE FALTA DE JURISDICCION O DE COMPETENCIA: SE DISPONE PARCIALMENTE
FALTA	F158	EXCEPCION DE FALTA DE JURISDICCION O DE COMPETENCIA: SE RECHAZA
FALTA	F16	SE TIENEN PRESENTES LAS AUTORIZACIONES CONFERIDAS
FALTA	F17	REVOCACION DE DECISION DE OFICIO (POR CONTRARIO IMPERIO): SE DISPONE
FALTA	F177	EXCEPCION DE LITISPENDENCIA: SE DISPONE
FALTA	F178	EXCEPCION DE LITISPENDENCIA: SE DISPONE PARCIALMENTE
FALTA	F179	EXCEPCION DE LITISPENDENCIA: SE RECHAZA
FALTA	F18	INTIMACION APORTE BONO CPACF
FALTA	F183	EXCEPCION DE PAGO DOCUMENTADO: SE DISPONE
FALTA	F184	EXCEPCION DE PAGO DOCUMENTADO: SE DISPONE PARCIALMENTE
FALTA	F185	EXCEPCION DE PAGO DOCUMENTADO: SE RECHAZA
FALTA	F186	EXCEPCION POR EXTINCION DE LA ACCION: SE DISPONE
FALTA	F187	EXCEPCION POR EXTINCION DE LA ACCION: SE DISPONE PARCIALMENTE
FALTA	F188	EXCEPCION POR EXTINCION DE LA ACCION: SE RECHAZA
FALTA	F189	EXCEPCION POR FALTA DE LEGITIMACION: SE DISPONE
FALTA	F190	EXCEPCION POR FALTA DE LEGITIMACION: SE DISPONE PARCIALMENTE
FALTA	F191	EXCEPCION POR FALTA DE LEGITIMACION: SE RECHAZA
FALTA	F201	EXCUSACION: SE DISPONE
FALTA	F202	EXCUSACION: SE RECHAZA
FALTA	F203	RECUSACION DEL JUEZ: SE RECHAZA
FALTA	F204	RECUSACION DEL JUEZ: SE DISPONE
FALTA	F205	RECUSACION INTEGRANTE DE MINISTERIO PUBLICO: SE DISPONE
FALTA	F206	RECUSACION INTEGRANTE DE MINISTERIO PUBLICO: SE RECHAZA
FALTA	F207	EXTINCION DE LA ACCION POR PRESCRIPCION Y SOBRESEIMIENTO: SE DISPONE
FALTA	F208	EXTINCION DE LA ACCION POR PRESCRIPCION Y SOBRESEIMIENTO: SE DISPONE PARCIALMENTE

ANEXO IV
ESTANDARIZACIÓN DOCUMENTAL
PCYF

FALTA	F209	EXTINCION DE LA PENA POR PRESCRIPCION: SE DISPONE
FALTA	F210	EXTINCION DE LA PENA POR PRESCRIPCION: SE RECHAZA
FALTA	F211	EXTINCION DE LA PENA POR OTROS MOTIVOS: SE DISPONE
FALTA	F212	PRESCRIPCION DE LA PENA: SE DISPONE PARCIALMENTE
FALTA	F213	EXTINCION DE LA ACCION: SE RECHAZA
FALTA	F214	EXTINCION DE LA ACCION POR PAGO VOLUNTARIO DE MULTA: SE RECHAZA
FALTA	F215	EXTINCION DE LA ACCION POR PAGO VOLUNTARIO DE MULTA: SE DISPONE
FALTA	F216	EXTINCION DE LA ACCION POR PAGO VOLUNTARIO DE MULTA: SE DISPONE PARCIALMENTE
FALTA	F217	EXTINCION DE LA ACCION POR OTROS MOTIVOS: SE DISPONE
FALTA	F218	EXTINCION DE LA ACCION POR OTROS MOTIVOS: SE DISPONE PARCIALMENTE
FALTA	F219	EXTINCION DE LA PENA POR OTROS MOTIVOS: SE DISPONE PARCIALMENTE
FALTA	F220	EXTINCION DE LA PENA: SE RECHAZA
FALTA	F221	EXTINCION DE LA ACCION POR PRESCRIPCION Y SOBRESEIMIENTO: SE RECHAZA
FALTA	F222	CUMPLIMIENTO DE PAGO DE COSTAS
FALTA	F223	RESOLUCION SOBRE LAS COSTAS
FALTA	F224	REGULACION DE HONORARIOS: SE RESUELVE
FALTA	F227	INCUMPLIMIENTO PAGO DE COSTAS: INTIMACION
FALTA	F228	INCUMPLIMIENTO PAGO DE COSTAS: COMUNICA/CERTIFICADO DE DEUDAS
FALTA	F229	DECLARACION DE INIMPUTABILIDAD: SE DISPONE
FALTA	F23	NO ACEPTA CARGO
FALTA	F230	DECLARACION DE INIMPUTABILIDAD: SE RECHAZA
FALTA	F231	INCAPACIDAD SOBREVINIENTE: SE REANUDA EL PROCESO
FALTA	F232	INCAPACIDAD SOBREVINIENTE: SE RECHAZA
FALTA	F233	INCAPACIDAD SOBREVINIENTE: SE SUSPENDE EL PROCESO
FALTA	F234	CEDULA LEY 22172
FALTA	F235	CERTIFICADO
FALTA	F236	CERTIFICACION
FALTA	F237	MANDAMIENTO
FALTA	F238	OFICIO
FALTA	F239	TELETIPOGRAMA POLICIAL
FALTA	F24	ACEPTACION DE CARGO
FALTA	F240	CERTIFICADO DE DELUDA POR MULTA
FALTA	F241	CERTIFICADO DE REMISION A CAMARA
FALTA	F242	CERTIFICADO DE REMISION A JUICIO
FALTA	F243	CONSTANCIA

ANEXO IV
ESTANDARIZACIÓN DOCUMENTAL
PCYF

FALTA	F244	COMPARECENCIA
FALTA	F245	NOTA
FALTA	F246	INFORME
FALTA	F247	COMUNICACION AL REGISTRO DE CONTRAVENTORES: SE DISPONE
FALTA	F248	COMUNICACION AL REGISTRO NACIONAL DE REINCIDENCIA: SE DISPONE
FALTA	F249	COMUNICACION A POLICIA: SE DISPONE
FALTA	F25	COMUNICACION AL CPACF POR INCUMPLIMIENTO DE BONO
FALTA	F250	COMUNICACION A DGAI: SE DISPONE
FALTA	F27	ARCHIVO MATERIAL
FALTA	F284	ART. 8 LEY 1217 MEDIDA PRECAUTORIA ADMINISTRATIVA EN FALTAS: SE MANTIENE
FALTA	F285	ART. 8 LEY 1217 MEDIDA PRECAUTORIA ADMINISTRATIVA EN FALTAS: SE MANTIENE PARCIALMENTE
FALTA	F286	ART. 8 LEY 1217 MEDIDA PRECAUTORIA ADMINISTRATIVA EN FALTAS: SE REVOCA
FALTA	F293	CESE MEDIDA CAUTELAR: SE DISPONE
FALTA	F294	CESE MEDIDA CAUTELAR: SE DISPONE PARCIALMENTE
FALTA	F295	CESE MEDIDA CAUTELAR: SE RECHAZA
FALTA	F305	CLAUSURA: SE DISPONE
FALTA	F306	CLAUSURA: SE DISPONE PARCIALMENTE
FALTA	F307	CLAUSURA: SE RECHAZA
FALTA	F310	EMBARGO: SE DISPONE
FALTA	F311	EMBARGO: SE DISPONE PARCIALMENTE
FALTA	F312	EMBARGO: SE RECHAZA
FALTA	F317	INHIBICION GENERAL DE BIENES: SE DISPONE
FALTA	F318	INHIBICION GENERAL DE BIENES: SE DISPONE PARCIALMENTE
FALTA	F319	INHIBICION GENERAL DE BIENES: SE RECHAZA
FALTA	F327	RESTITUCION DE BIENES MUEBLES / COSAS / ANIMALES: SE DISPONE
FALTA	F328	RESTITUCION DE BIENES MUEBLES / COSAS / ANIMALES: SE RECHAZA
FALTA	F329	RESTITUCION DE BIENES MUEBLES / COSAS / ANIMALES: SE DISPONE PARCIALMENTE
FALTA	F339	NUEVO LIBRAMIENTO
FALTA	F340	INTERVENCION A MEDICINA FORENSE: SE DISPONE
FALTA	F341	INTERVENCION ASESOR TUTELAR: SE DISPONE
FALTA	F342	INTERVENCION ASESOR TUTELAR 2: SE DISPONE
FALTA	F343	INTERVENCION A LA OFICINA DE ASISTENCIA A LA VICTIMA Y TESTIGO: SE DISPONE
FALTA	F344	INTERVENCION DE SECRETARIA DE EJECUCION SE DISPONE - CERTIFICADO

ANEXO IV
ESTANDARIZACIÓN DOCUMENTAL
PCYF

FALTA	F345	OTRAS INTIMACIONES: SE DISPONE
FALTA	F346	VISTA: SE DISPONE
FALTA	F347	REMISION: SE DISPONE
FALTA	F348	NOTIFICACION: SE DISPONE
FALTA	F354	OTRAS COMUNICACIONES: SE DISPONE
FALTA	F355	COMUNICACION A DGAJ: SE DISPONE
FALTA	F357	DEVOLUCION AL CONTROLADOR PARA SUBSANAR: SE DISPONE
FALTA	F358	DEVOLUCION AL CONTROLADOR PARA ARCHIVO: SE DISPONE
FALTA	F361	NULIDAD: SE RECHAZA
FALTA	F362	NULIDAD: SE DISPONE
FALTA	F363	NULIDAD: SE DISPONE PARCIALMENTE
FALTA	F368	ALLANAMIENTO: SE DISPONE
FALTA	F369	ALLANAMIENTO: SE DISPONE PARCIALMENTE
FALTA	F370	ALLANAMIENTO: SE RECHAZA
FALTA	F374	CAREO: SE DISPONE
FALTA	F375	CAREO: SE DISPONE PARCIALMENTE
FALTA	F376	CAREO: SE RECHAZA
FALTA	F380	DECLARACION EN CAMARA GESELL
FALTA	F381	DECLARACION TESTIMONIAL
FALTA	F382	EXHORTO
FALTA	F383	INSPECCION OCULAR: SE DISPONE
FALTA	F384	INSPECCION OCULAR: SE DISPONE PARCIALMENTE
FALTA	F385	INSPECCION OCULAR: SE RECHAZA
FALTA	F392	ORDEN DE PRESENTACION: SE DISPONE
FALTA	F393	ORDEN DE PRESENTACION: SE DISPONE PARCIALMENTE
FALTA	F394	ORDEN DE PRESENTACION: SE RECHAZA
FALTA	F398	PERICIA: SE DISPONE
FALTA	F399	PERICIA: SE DISPONE PARCIALMENTE
FALTA	F400	PERICIA: SE RECHAZA
FALTA	F401	PRUEBA: SE RESUELVE SOBRE ADMISIBILIDAD
FALTA	F41	ARCHIVO POR OTROS MOTIVOS: SE DISPONE
FALTA	F411	REQUISA: SE DISPONE
FALTA	F412	REQUISA: SE DISPONE PARCIALMENTE
FALTA	F413	REQUISA: SE RECHAZA
FALTA	F414	RESOLUCION MULTIPLE
FALTA	F42	ARCHIVO POR OTROS MOTIVOS: SE DISPONE PARCIALMENTE
FALTA	F424	TRASLADO POR FUERZA PUBLICA: SE DISPONE
FALTA	F432	TRASLADO POR FUERZA PUBLICA: SE RECHAZA
FALTA	F433	TRASLADO POR FUERZA PUBLICA: SE DISPONE PARCIALMENTE
FALTA	F434	TRASLADO POR FUERZA PUBLICA: SE DEJA SIN EFECTO

ANEXO IV
ESTANDARIZACIÓN DOCUMENTAL
PCYF

FALTA	F435	APELACION: SE RECHAZA
FALTA	F436	APELACION: SE CONCEDE
FALTA	F437	REPOSICION: SE HACE LUGAR
FALTA	F438	REPOSICION: SE RECHAZA
FALTA	F439	DESISTIMIENTO DEL RECURSO: SE TIENE PRESENTE
FALTA	F440	RECURSO DE INCONSTITUCIONALIDAD: SE HACE LUGAR
FALTA	F441	RECURSO DE QUEJA: SE HACE LUGAR
FALTA	F442	RECURSO DE QUEJA: SE RECHAZA
FALTA	F443	RECURSO DE INCONSTITUCIONALIDAD: SE RECHAZA
FALTA	F444	ACLARATORIA: SE HACE LUGAR
FALTA	F446	APELACION: SE CONCEDE PARCIALMENTE
FALTA	F447	REPOSICION: SE HACE LUGAR PARCIALMENTE
FALTA	F448	RECURSO DE INCONSTITUCIONALIDAD: SE HACE LUGAR PARCIALMENTE
FALTA	F449	RECURSO DE QUEJA: SE HACE LUGAR PARCIALMENTE
FALTA	F450	ACLARATORIA: SE HACE LUGAR PARCIALMENTE
FALTA	F451	ACLARATORIA: SE RECHAZA
FALTA	F456	PROYECTO DE RESOLUCION - SEC. GRAL.
FALTA	F46	ARCHIVO POR PRESCRIPCION DE LA ACCION SE DISPONE
FALTA	F462	ART. 42 LEY 1217 DESISTIMIENTO: SE DISPONE
FALTA	F463	ABSOLUCION: SE DISPONE
FALTA	F464	CONDENA EN SUSPENSO: SE REVOCA
FALTA	F465	CONFIRMACION DE SENTENCIA: SE DISPONE
FALTA	F466	REVOCACION DE SENTENCIA: SE DISPONE
FALTA	F467	CONDENA EFECTIVA: SE DISPONE
FALTA	F47	ARCHIVO POR PRESCRIPCION DE LA ACCION SE DISPONE PARCIALMENTE
FALTA	F479	FUNDAMENTOS DE LA SENTENCIA
FALTA	F48	ARCHIVO POR PRESCRIPCION DE LA ACCION SE RECHAZA
FALTA	F480	CONDENA EN SUSPENSO: SE DISPONE
FALTA	F481	NULIDAD DE SENTENCIA: SE DISPONE
FALTA	F482	NULIDAD DE SENTENCIA: SE DISPONE PARCIALMENTE
FALTA	F483	CONFIRMACION DE SENTENCIA: SE DISPONE PARCIALMENTE
FALTA	F484	REVOCACION DE SENTENCIA: SE DISPONE PARCIALMENTE
FALTA	F490	MODIFICACION REGLAS DE CONDUCTA SE DISPONE (SECRETARIA DE EJECUCION)
FALTA	F491	MODIFICACION REGLAS DE CONDUCTA SE DISPONE PARCIALMENTE (SECRETARIA DE EJECUCION)
FALTA	F499	ASIGNACION JUECES TRIBUNAL ORAL - SEC.GRAL.
FALTA	F500	AUTO ASIGNACION ALLANAMIENTOS AUTONOMOS - SEC.GRAL.
FALTA	F501	AUTO ASIGNACION AUTOMATICA JUZGADO - SEC.GRAL.

ANEXO IV
ESTANDARIZACIÓN DOCUMENTAL
PCYF

FALTA	F502	AUTO ASIGNACION DE SALA DE TURNO POR HABEAS CORPUS - SEC.GRAL.
FALTA	F503	AUTO ASIGNACION JUZGADO DE TURNO CON HABEAS CORPUS - SEC.GRAL.
FALTA	F504	AUTO CAMBIO DE SALA ART. 16 RIF - SEC.GRAL.
FALTA	F505	AUTO CONFLICTO DE COMPETENCIA ENTRE JUZGADOS - SEC.GRAL.
FALTA	F506	AUTO REINGRESO SALA - SEC.GRAL.
FALTA	F507	AUTO SORTEO AUTOMATICO SALA - SEC.GRAL.
FALTA	F508	AUTO SORTEO DE MAGISTRADO POR EXCUSACION O RECUSACION - SEC.GRAL.
FALTA	F509	PROVEIDO ASIGNACION CAUSAS MENORES IMPUTADOS - SEC.GRAL.
FALTA	F510	CONSTANCIA DE NO RECEPCION DE CAUSA POR DFECTOS FORMALES - SEC.GRAL.
FALTA	F511	SORTEO ENTRE JUZGADOS DE TURNO SIN LUGAR DEL HECHO - SEC.GRAL.
FALTA	F512	PROVEIDO DE REMISION A JUZGADO DE ROGATORIAS - SEC.GRAL.
FALTA	F513	AUTO SORTEO MAGISTRADO JUICIO ORAL - SEC. GRAL.
FALTA	F514	RESOLUCION PRESIDENCIA CAMARA
FALTA	F515	PROVIDENCIA SIMPLE PRESIDENCIA DE CAMARA
FALTA	F516	SENTENCIA DE PRESIDENCIA DE CÁMARA
FALTA	F518	RECURSO: SE DECLARA ABSTRACTO
FALTA	F521	PASE A CONFRONTE
FALTA	F522	SOLICITUD PERITO RESOLUCIÓN 121
FALTA	F523	INFORMA REMOCIÓN DE PERITO OFICIAL
FALTA	F529	CONDENA SE TIENE POR NO PRONUNCIADA: SE DISPONE
FALTA	F53	AUDIENCIA - CANCELACIÓN
FALTA	F54	AUDIENCIA - CELEBRACIÓN Y CONTINUACIÓN
FALTA	F55	AUDIENCIA - CELEBRACIÓN Y FINALIZACIÓN
FALTA	F56	AUDIENCIA - FIJACIÓN
FALTA	F57	AUDIENCIA - RECHAZO
FALTA	F58	AUDIENCIA - RECONVERSIÓN
FALTA	F59	AUDIENCIA - REPROGRAMACIÓN
FALTA	F60	AUDIENCIA - SUSPENSIÓN DEL DEBATE POR NUEVAS PRUEBAS
FALTA	F61	AUDIENCIA - VEREDICTO
FALTA	F62	AUDIENCIA - LECTURA DE FUNDAMENTOS
FALTA	F63	COMPETENCIA - REMISIÓN DE OTRO FUERO - SE ACEPTA
FALTA	F64	COMPETENCIA - REMISIÓN DE OTRO FUERO - SE RECHAZA
FALTA	F65	CONTIENDA - SE REMITE A CAMARA
FALTA	F72	DECLINATORIA POR CUESTIÓN DE TURNO - SE ACEPTA
FALTA	F73	INCOMPETENCIA EN RAZÓN DE LA MATERIA - SE DISPONE
FALTA	F74	INCOMPETENCIA EN RAZÓN DE LA MATERIA - SE RECHAZA

ANEXO IV
ESTANDARIZACIÓN DOCUMENTAL
PCYF

FALTA	F75	INCOMPETENCIA EN RAZÓN DEL TERRITORIO - SE DISPONE
FALTA	F76	INCOMPETENCIA EN RAZÓN DEL TERRITORIO - SE RECHAZA
FALTA	F77	INCOMPETENCIA PARCIAL EN RAZÓN DE LA MATERIA - SE DISPONE
FALTA	F78	INCOMPETENCIA PARCIAL EN RAZÓN DEL TERRITORIO - SE DISPONE
FALTA	F79	ACUMULACION POR CONEXIDAD: SE DISPONE
FALTA	F8	ACREDITACION DE DOCUMENTACION
FALTA	F80	CONTIENDA DE TURNO: SE RESUELVE
FALTA	F81	COMPENSACION: SE DISPONE
FALTA	F82	CONTIENDA POR CONEXIDAD: SE RESUELVE
FALTA	F83	COMPENSACION: SE RECHAZA
FALTA	F84	CONTIENDA POR CONEXIDAD: SE RECHAZA
FALTA	F85	COMPENSACION: SE ACEPTA
FALTA	F86	INTIMACION A DESIGNAR DEFENSOR/A: SE DISPONE
FALTA	F87	APARTAMIENTO DEFENSOR/A: SE DISPONE
FALTA	F88	DESIGNACION DEFENSOR/A: SE DISPONE - SE INTIMA ACEPTAR EL CARGO
FALTA	F89	DESIGNACION DEFENSOR/A OFICIAL: SE DISPONE
FALTA	F9	AUTOS A DESPACHO
FALTA	F91	LETRADO PATROCINANTE: SE TIENE POR PRESENTADO
FALTA	F99	SE TIENE PRESENTE
HABEAS	H10	CERTIFICACION DE ANTECEDENTES
HABEAS	H11	FORMACION DE INCIDENTE: SE DISPONE
HABEAS	H13	MEDIDA PARA MEJOR PROVEER
HABEAS	H14	PROVEIDO/ DECISION NO PREVISTO/A EN OTRA ACTUACION
HABEAS	H15	RECTIFICACION POR CARGA ERRONEA DE ACTUACION CON FIRMA
HABEAS	H16	SE TIENEN PRESENTES LAS AUTORIZACIONES CONFERIDAS
HABEAS	H17	REVOCACION DE DECISION DE OFICIO (POR CONTRARIO IMPERIO): SE DISPONE
HABEAS	H18	INTIMACION APORTE BONO CPACF
HABEAS	H19	ART. 10 LN 23.098: DESESTIMACION: SE RESUELVE
HABEAS	H201	EXCUSACION: SE DISPONE
HABEAS	H202	EXCUSACION: SE RECHAZA
HABEAS	H203	RECUSACION DEL JUEZ: SE RECHAZA
HABEAS	H204	RECUSACION DEL JUEZ: SE DISPONE
HABEAS	H205	RECUSACION INTEGRANTE DE MINISTERIO PUBLICO: SE DISPONE
HABEAS	H206	RECUSACION INTEGRANTE DE MINISTERIO PUBLICO: SE RECHAZA
HABEAS	H22	RECHAZO IN LIMINE
HABEAS	H222	CUMPLIMIENTO DE PAGO DE COSTAS
HABEAS	H223	RESOLUCION SOBRE LAS COSTAS
HABEAS	H224	REGULACION DE HONORARIOS: SE RESUELVE
HABEAS	H227	INCUMPLIMIENTO PAGO DE COSTAS: INTIMACION

ANEXO IV
ESTANDARIZACIÓN DOCUMENTAL
PCYF

HABEAS	H228	INCUMPLIMIENTO PAGO DE COSTAS: COMUNICA/CERTIFICADO DE DEUDAS
HABEAS	H23	NO ACEPTA CARGO
HABEAS	H234	CEDULA LEY 22172
HABEAS	H235	CERTIFICADO
HABEAS	H236	CERTIFICACION
HABEAS	H237	MANDAMIENTO
HABEAS	H238	OFICIO
HABEAS	H239	TELETIPOGRAMA POLICIAL
HABEAS	H24	ACEPTACION DE CARGO
HABEAS	H240	CERTIFICADO DE DEUDA POR MULTA
HABEAS	H241	CERTIFICADO DE REMISION A CAMARA
HABEAS	H242	CERTIFICADO DE REMISION A JUICIO
HABEAS	H243	CONSTANCIA
HABEAS	H244	COMPARECENCIA
HABEAS	H245	NOTA
HABEAS	H246	INFORME
HABEAS	H247	COMUNICACION AL REGISTRO DE CONTRAVENTORES: SE DISPONE
HABEAS	H248	COMUNICACION AL REGISTRO NACIONAL DE REINCIDENCIA: SE DISPONE
HABEAS	H249	COMUNICACION A POLICIA: SE DISPONE
HABEAS	H25	COMUNICACION AL CPACF POR INCUMPLIMIENTO DE BONO
HABEAS	H250	COMUNICACION A DGAI: SE DISPONE
HABEAS	H27	ARCHIVO MATERIAL
HABEAS	H293	CESE MEDIDA CAUTELAR: SE DISPONE
HABEAS	H294	CESE MEDIDA CAUTELAR: SE DISPONE PARCIALMENTE
HABEAS	H295	CESE MEDIDA CAUTELAR: SE RECHAZA
HABEAS	H305	CLAUSURA: SE DISPONE
HABEAS	H306	CLAUSURA: SE DISPONE PARCIALMENTE
HABEAS	H307	CLAUSURA: SE RECHAZA
HABEAS	H323	LIBERTAD: SE DISPONE
HABEAS	H324	LIBERTAD: SE RECHAZA
HABEAS	H327	RESTITUCION DE BIENES MUEBLES / COSAS / ANIMALES: SE DISPONE
HABEAS	H328	RESTITUCION DE BIENES MUEBLES / COSAS / ANIMALES: SE RECHAZA
HABEAS	H329	RESTITUCION DE BIENES MUEBLES / COSAS/ ANIMALES: SE DISPONE PARCIALMENTE
HABEAS	H339	NUEVO LIBRAMIENTO
HABEAS	H340	INTERVENCION A MEDICINA FORENSE: SE DISPONE
HABEAS	H341	INTERVENCION ASESOR TUTELAR: SE DISPONE

ANEXO IV
ESTANDARIZACIÓN DOCUMENTAL
PCYF

HABEAS	H342	INTERVENCION ASESOR TUTELAR 2: SE DISPONE
HABEAS	H343	INTERVENCION A LA OFICINA DE ASISTENCIA A LA VICTIMA Y TESTIGO: SE DISPONE
HABEAS	H344	INTERVENCION DE SECRETARIA DE EJECUCION SE DISPONE - CERTIFICADO
HABEAS	H345	OTRAS INTIMACIONES: SE DISPONE
HABEAS	H346	VISTA: SE DISPONE
HABEAS	H347	REMISION: SE DISPONE
HABEAS	H348	NOTIFICACION: SE DISPONE
HABEAS	H350	TRASLADO DE LA DEMANDA: SE DISPONE
HABEAS	H354	OTRAS COMUNICACIONES: SE DISPONE
HABEAS	H356	PUBLICACION DE EDICTOS
HABEAS	H361	NULIDAD: SE RECHAZA
HABEAS	H362	NULIDAD: SE DISPONE
HABEAS	H363	NULIDAD: SE DISPONE PARCIALMENTE
HABEAS	H368	ALLANAMIENTO: SE DISPONE
HABEAS	H369	ALLANAMIENTO: SE DISPONE PARCIALMENTE
HABEAS	H370	ALLANAMIENTO: SE RECHAZA
HABEAS	H380	DECLARACION EN CAMARA GESELL
HABEAS	H381	DECLARACION TESTIMONIAL
HABEAS	H382	EXHORTO
HABEAS	H383	INSPECCION OCULAR: SE DISPONE
HABEAS	H384	INSPECCION OCULAR: SE DISPONE PARCIALMENTE
HABEAS	H385	INSPECCION OCULAR: SE RECHAZA
HABEAS	H392	ORDEN DE PRESENTACION: SE DISPONE
HABEAS	H393	ORDEN DE PRESENTACION: SE DISPONE PARCIALMENTE
HABEAS	H394	ORDEN DE PRESENTACION: SE RECHAZA
HABEAS	H398	PERICIA: SE DISPONE
HABEAS	H399	PERICIA: SE DISPONE PARCIALMENTE
HABEAS	H400	PERICIA: SE RECHAZA
HABEAS	H401	PRUEBA: SE RESUELVE SOBRE ADMISIBILIDAD
HABEAS	H41	ARCHIVO POR OTROS MOTIVOS: SE DISPONE
HABEAS	H411	REQUISA: SE DISPONE
HABEAS	H412	REQUISA: SE DISPONE PARCIALMENTE
HABEAS	H413	REQUISA: SE RECHAZA
HABEAS	H414	RESOLUCION MULTIPLE
HABEAS	H42	ARCHIVO POR OTROS MOTIVOS: SE DISPONE PARCIALMENTE
HABEAS	H424	TRASLADO POR FUERZA PUBLICA: SE DISPONE
HABEAS	H432	TRASLADO POR FUERZA PUBLICA: SE RECHAZA
HABEAS	H433	TRASLADO POR FUERZA PUBLICA: SE DISPONE PARCIALMENTE
HABEAS	H434	TRASLADO POR FUERZA PUBLICA: SE DEJA SIN EFECTO

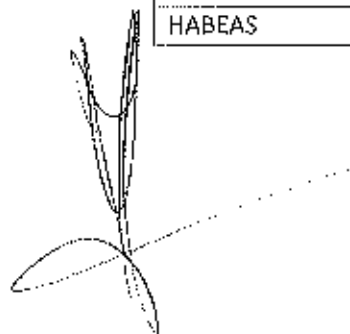

ANEXO IV
ESTANDARIZACIÓN DOCUMENTAL
PCYF

HABEAS	H435	APELACION: SE RECHAZA
HABEAS	H436	APELACION: SE CONCEDE
HABEAS	H437	REPOSICIÓN: SE HACE LUGAR
HABEAS	H438	REPOSICION: SE RECHAZA
HABEAS	H439	DESISTIMIENTO DEL RECURSO: SE TIENE PRESENTE
HABEAS	H440	RECURSO DE INCONSTITUCIONALIDAD: SE HACE LUGAR
HABEAS	H443	RECURSO DE INCONSTITUCIONALIDAD: SE RECHAZA
HABEAS	H444	ACLARATORIA: SE HACE LUGAR
HABEAS	H446	APELACION: SE CONCEDE PARCIALMENTE
HABEAS	H447	REPOSICION: SE HACE LUGAR PARCIALMENTE
HABEAS	H448	RECURSO DE INCONSTITUCIONALIDAD: SE HACE LUGAR PARCIALMENTE
HABEAS	H450	ACLARATORIA: SE HACE LUGAR PARCIALMENTE
HABEAS	H451	ACLARATORIA: SE RECHAZA
HABEAS	H456	PROYECTO DE RESOLUCION - SEC. GRAL.
HABEAS	H465	CONFIRMACION DE SENTENCIA: SE DISPONE
HABEAS	H466	REVOCAION DE SENTENCIA: SE DISPONE
HABEAS	H472	HABEAS: SE CONCEDE
HABEAS	H473	HABEAS: SE RECHEZA
HABEAS	H474	HABEAS: SE CONCEDE PARCIALMENTE
HABEAS	H475	HABEAS: SE DECLARA ABSTRACTO
HABEAS	H481	NULIDAD DE SENTENCIA: SE DISPONE
HABEAS	H482	NULIDAD DE SENTENCIA: SE DISPONE PARCIALMENTE
HABEAS	H483	CONFIRMACION DE SENTENCIA: SE DISPONE PARCIALMENTE
HABEAS	H484	REVOCAION DE SENTENCIA: SE DISPONE PARCIALMENTE
HABEAS	H490	MODIFICACION REGLAS DE CONDUCTA SE DISPONE (SECRETARÍA DE EJECUCIÓN)
HABEAS	H491	MODIFICACION REGLAS DE CONDUCTA SE DISPONE PARCIALMENTE (SECRETARÍA DE EJECUCIÓN)
HABEAS	H499	ASIGNACION JUECES TRIBUNAL ORAL - SEC.GRAL.
HABEAS	H500	AUTO ASIGNACION ALLANAMIENTOS AUTONOMOS - SEC.GRAL.
HABEAS	H501	AUTO ASIGNACION AUTOMATICA JUZGADO - SEC.GRAL.
HABEAS	H502	AUTO ASIGNACION DE SALA DE TURNO POR HABEAS CORPUS - SEC.GRAL.
HABEAS	H503	AUTO ASIGNACION JUZGADO DE TURNO CON HABEAS CORPUS - SEC.GRAL.
HABEAS	H504	AUTO CAMBIO DE SALA ART. 16 RIF - SEC.GRAL.
HABEAS	H505	AUTO CONFLICTO DE COMPETENCIA ENTRE JUZGADOS - SEC.GRAL.
HABEAS	H506	AUTO REINGRESO SALA - SEC.GRAL.
HABEAS	H507	AUTO SORTEO AUTOMATICO SALA - SEC.GRAL.
HABEAS	H508	AUTO SORTEO DE MAGISTRADO POR EXCUSACION O RECUSACION - SEC.GRAL.

ANEXO IV
ESTANDARIZACIÓN DOCUMENTAL
PCYF

HABEAS	H509	PROVEIDO ASIGNACION CAUSAS MENORES IMPUTADOS - SEC.GRAL.
HABEAS	H510	CONSTANCIA DE NO RECEPCION DE CAUSA POR DEFECTOS FORMALES - SEC.GRAL.
HABEAS	H511	SORTEO ENTRE JUZGADOS DE TURNO SIN LUGAR DEL HECHO - SEC.GRAL.
HABEAS	H512	PROVEIDO DE REMISION A JUZGADO DE ROGATORIAS - SEC.GRAL.
HABEAS	H513	AUTO SORTEO MAGISTRADO JUICIO ORAL - SEC. GRAL.
HABEAS	H514	RESOLUCION PRESIDENCIA CAMARA
HABEAS	H515	PROVIDENCIA SIMPLE PRESIDENCIA DE CAMARA
HABEAS	H516	SENTENCIA DE PRESIDENCIA DE CÁMARA
HABEAS	H518	RECURSO: SE DECLARA ABSTRACTO
HABEAS	H521	PASE A CONFRONTE
HABEAS	H522	SOLICITUD PERITO RESOLUCIÓN 121
HABEAS	H523	INFORMA REMOCIÓN DE PERITO OFICIAL
HABEAS	H53	AUDIENCIA - CANCELACIÓN
HABEAS	H54	AUDIENCIA - CELEBRACIÓN Y CONTINUACIÓN
HABEAS	H55	AUDIENCIA - CELEBRACIÓN Y FINALIZACIÓN
HABEAS	H56	AUDIENCIA - FIJACIÓN
HABEAS	H57	AUDIENCIA - RECHAZO
HABEAS	H58	AUDIENCIA - RECONVERSIÓN
HABEAS	H59	AUDIENCIA - REPROGRAMACIÓN
HABEAS	H60	AUDIENCIA - SUSPENSION DEL DEBATE POR NUEVAS PRUEBAS
HABEAS	H61	AUDIENCIA - VEREDICTO
HABEAS	H62	AUDIENCIA - LECTURA DE FUNDAMENTOS
HABEAS	H63	COMPETENCIA - REMISIÓN DE OTRO FUERO - SE ACEPTA
HABEAS	H64	COMPETENCIA - REMISIÓN DE OTRO FUERO - SE RECHAZA
HABEAS	H65	CONTIENDA - SE REMITE A CAMARA
HABEAS	H66	CONTIENDA - SE REMITE A CSJN
HABEAS	H67	DECLINATORIA POR CONEXIDAD - SE DISPONE
HABEAS	H68	DECLINATORIA POR CONEXIDAD - SE RECHAZA
HABEAS	H69	DECLINATORIA POR CONEXIDAD - SE SOLICITA
HABEAS	H70	DECLINATORIA POR CUESTIÓN DE TURNO - SE DISPONE
HABEAS	H71	DECLINATORIA POR CUESTIÓN DE TURNO - SE RECHAZA
HABEAS	H72	DECLINATORIA POR CUESTION DE TURNO - SE ACEPTA
HABEAS	H73	INCOMPETENCIA EN RAZÓN DE LA MATERIA - SE DISPONE
HABEAS	H74	INCOMPETENCIA EN RAZÓN DE LA MATERIA - SE RECHAZA
HABEAS	H75	INCOMPETENCIA EN RAZÓN DEL TERRITORIO - SE DISPONE
HABEAS	H76	INCOMPETENCIA EN RAZÓN DEL TERRITORIO - SE RECHAZA
HABEAS	H77	INCOMPETENCIA PARCIAL EN RAZÓN DE LA MATERIA - SE DISPONE
HABEAS	H78	INCOMPETENCIA PARCIAL EN RAZÓN DEL TERRITORIO - SE DISPONE

ANEXO IV
ESTANDARIZACIÓN DOCUMENTAL
PCYF

HABEAS	H79	ACUMULACION POR CONEXIDAD: SE DISPONE
HABEAS	H8	ACREDITACION DE DOCUMENTACION
HABEAS	H80	CONTIENDA DE TURNO: SE RESUELVE
HABEAS	H81	COMPENSACION: SE DISPONE
HABEAS	H82	CONTIENDA POR CONEXIDAD: SE RESUELVE
HABEAS	H83	COMPENSACION: SE RECHAZA
HABEAS	H84	CONTIENDA POR CONEXIDAD: SE RECHAZA
HABEAS	H85	COMPENSACION: SE ACEPTA
HABEAS	H85	INTIMACION A DESIGNAR DEFENSOR/A: SE DISPONE
HABEAS	H87	APARTAMIENTO DEFENSOR/A: SE DISPONE
HABEAS	H88	DESIGNACION DEFENSOR/A: SE DISPONE - SE INTIMA ACEPTAR EL CARGO
HABEAS	H89	DESIGNACION DEFENSOR/A OFICIAL: SE DISPONE
HABEAS	H9	AUTOS A DESPACHO
HABEAS	H90	INTIMACION A DESIGNAR/PRESENTAR LETRADO PATROCINANTE: SE DISPONE
HABEAS	H91	LETRADO PATROCINANTE: SE TIENE POR PRESENTADO
HABEAS	H99	SE TIENE PRESENTE
PENAL	FIS	Presentación de escritos de organismos externos
PENAL	P10	CERTIFICACION DE ANTECEDENTES
PENAL	P102	CUMPLIMIENTO DE PAGO DE CUOTA DE MULTA
PENAL	P103	CUMPLIMIENTO DE PAGO TOTAL DE MULTA
PENAL	P104	EFFECTOS: SE DESTRUYEN
PENAL	P105	EFFECTOS: SE DESTINAN
PENAL	P106	COMPUTO DE PENA: SE PRACTICA
PENAL	P107	SALIDAS TRANSITORIAS: SE RECHAZA
PENAL	P108	SALIDAS TRANSITORIAS: SE DISPONE
PENAL	P109	DECOMISO: SE DISPONE
PENAL	P11	FORMACION DE INCIDENTE: SE DISPONE
PENAL	P111	INTIMACION A CUMPLIR PENA PRIVATIVA DE LIBERTAD: SE DISPONE
PENAL	P112	ART. 313 LEY 2303 SUSPENSIÓN EJECUCION PENA PRIVATIVA DE LIBERTAD: SE DISPONE
PENAL	P113	LIBERTAD CONDICIONAL: SE RECHAZA
PENAL	P114	LIBERTAD CONDICIONAL: SE DISPONE
PENAL	P115	LIBERTAD CONDICIONAL: SE REVOCA
PENAL	P116	DECOMISO: SE RECHAZA
PENAL	P117	DECOMISO: SE DISPONE PARCIALMENTE
PENAL	P118	COMPUTO DE PENA: SE APRUEBA
PENAL	P119	COMPUTO DE PENA: SE MODIFICA
PENAL	P12	FORMACION DE LEGAJO DE JUICIO: SE DISPONE

ANEXO IV
ESTANDARIZACIÓN DOCUMENTAL
PCYF

PENAL	P120	EFFECTOS: SE DEVUELVEN
PENAL	P121	ART. 313 LEY 2303 SUSPENSIÓN EJECUCION PENA PRIVATIVA DE LIBERTAD: SE RECHAZA
PENAL	P122	SALIDAS TRANSITORIAS: SE REVOCA
PENAL	P123	PRISION DOMICILIARIA: SE DISPONE
PENAL	P124	PRISION DOMICILIARIA: SE RECHAZA
PENAL	P125	PRISION DOMICILIARIA: SE REVOCA
PENAL	P126	PRISION DISCONTINUA: SE DISPONE
PENAL	P127	PRISION DISCONTINUA: SE RECHAZA
PENAL	P128	PRISION DISCONTINUA: SE REVOCA
PENAL	P129	LIBERTAD ASISTIDA: SE DISPONE
PENAL	P13	MEDIDA PARA MEJOR PROVEER
PENAL	P130	LIBERTAD ASISTIDA: SE RECHAZA
PENAL	P131	LIBERTAD ASISTIDA: SE REVOCA
PENAL	P132	REVISION JUDICIAL DE SANCION DISCIPLINARIA PENITENCIARIA: SE CONVALIDA
PENAL	P133	REVISION JUDICIAL DE SANCION DISCIPLINARIA PENITENCIARIA: SE REVOCA
PENAL	P134	MODIFICACION DEL REGIMEN DE PROGRESIVIDAD EN LA EJECUCION DE LA PENA: SE DISPONE
PENAL	P135	MODIFICACION DEL REGIMEN DE PROGRESIVIDAD EN LA EJECUCION DE LA PENA: SE RECHAZA
PENAL	P136	SEMILIBERTAD: SE DISPONE
PENAL	P137	SEMILIBERTAD: SE RECHAZA
PENAL	P138	SEMILIBERTAD: SE REVOCA
PENAL	P139	SEMIDETENCION: SE DISPONE
PENAL	P14	PROVEIDO/ DECISION NO PREVISTO/A EN OTRA ACTUACION
PENAL	P140	SEMIDETENCION: SE RECHAZA
PENAL	P141	SEMIDETENCION: SE REVOCA
PENAL	P142	PECULIO: SE DISPONE
PENAL	P143	PECULIO: SE RECHAZA
PENAL	P147	GEOLOCALIZACION: SE DISPONE
PENAL	P148	GEOLOCALIZACION: SE RECHAZA
PENAL	P149	GEOLOCALIZACION: SE REVOCA
PENAL	P15	RECTIFICACION POR CARGA ERRONEA DE ACTUACION CON FIRMA
PENAL	P150	ART. 209 CPPCABA TRASLADO A LA DEFENSA: SE DISPONE
PENAL	P151	SORTEO JUEZ DE JUICIO: SE DISPONE
PENAL	P156	EXCEPCION DE FALTA DE JURISDICCION O DE COMPETENCIA: SE DISPONE
PENAL	P157	EXCEPCION DE FALTA DE JURISDICCION O DE COMPETENCIA: SE DISPONE PARCIALMENTE
PENAL	P158	EXCEPCION DE FALTA DE JURISDICCION O DE COMPETENCIA: SE

ANEXO IV
ESTANDARIZACIÓN DOCUMENTAL
PCYF

		RECHAZA
PENAL	P159	EXCEPCION DE FALTA DE ACCION: SE DISPONE
PENAL	P16	SE TIENEN PRESENTES LAS AUTORIZACIONES CONFERIDAS
PENAL	P160	EXCEPCION DE FALTA DE ACCION: SE DISPONE PARCIALMENTE
PENAL	P161	EXCEPCION DE FALTA DE ACCION: SE RECHAZA
PENAL	P162	EXCEPCION DE ATIPICIDAD: SE DISPONE
PENAL	P163	EXCEPCION DE ATIPICIDAD: SE DISPONE PARCIALMENTE
PENAL	P164	EXCEPCION DE ATIPICIDAD: SE RECHAZA
PENAL	P165	EXCEPCION POR INEXISTENCIA DEL HECHO: SE DISPONE
PENAL	P166	EXCEPCION POR INEXISTENCIA DEL HECHO: SE DISPONE PARCIALMENTE
PENAL	P167	EXCEPCION POR INEXISTENCIA DEL HECHO: SE RECHAZA
PENAL	P168	EXCEPCION POR FALTA DE PARTICIPACION CRIMINAL: SE DISPONE
PENAL	P169	EXCEPCION POR FALTA DE PARTICIPACION CRIMINAL: SE DISPONE PARCIALMENTE
PENAL	P17	REVOCAION DE DECISION DE OFICIO (POR CONTRARIO IMPERIO): SE DISPONE
PENAL	P170	EXCEPCION POR FALTA DE PARTICIPACION CRIMINAL: SE RECHAZA
PENAL	P171	EXCEPCION POR COSA JUZGADA: SE DISPONE
PENAL	P172	EXCEPCION POR COSA JUZGADA: SE DISPONE PARCIALMENTE
PENAL	P173	EXCEPCION POR COSA JUZGADA: SE RECHAZA
PENAL	P174	EXCEPCION POR AMNISTIA: SE DISPONE
PENAL	P175	EXCEPCION POR AMNISTIA: SE DISPONE PARCIALMENTE
PENAL	P176	EXCEPCION POR AMNISTIA: SE RECHAZA
PENAL	P177	EXCEPCION DE LITISPENDENCIA: SE DISPONE
PENAL	P178	EXCEPCION DE LITISPENDENCIA: SE DISPONE PARCIALMENTE
PENAL	P179	EXCEPCION DE LITISPENDENCIA: SE RECHAZA
PENAL	P18	INTIMACION APORTE BONO CPACF
PENAL	P180	EXCEPCION POR PRESCRIPCION: SE DISPONE
PENAL	P181	EXCEPCION POR PRESCRIPCION: SE DISPONE PARCIALMENTE
PENAL	P182	EXCEPCION POR PRESCRIPCION: SE RECHAZA
PENAL	P2	CONSTITUCION EN ACTOR CIVIL: SE DISPONE
PENAL	P20	PRORROGA DE LA INVESTIGACION PENAL PREPARATORIA: SE DISPONE
PENAL	P201	EXCUSACION: SE DISPONE
PENAL	P202	EXCUSACION: SE RECHAZA
PENAL	P203	RECUSACION DEL JUEZ: SE RECHAZA
PENAL	P204	RECUSACION DEL JUEZ: SE DISPONE
PENAL	P205	RECUSACION INTEGRANTE DE MINISTERIO PUBLICO: SE DISPONE
PENAL	P206	RECUSACION INTEGRANTE DE MINISTERIO PUBLICO: SE RECHAZA
PENAL	P207	EXTINCION DE LA ACCION POR PRESCRIPCION Y SOBRESEIMIENTO:

ANEXO IV
ESTANDARIZACIÓN DOCUMENTAL
PCYF

		SE DISPONE
PENAL	P208	EXTINCIÓN DE LA ACCIÓN POR PRESCRIPCIÓN Y SOBRESEIMIENTO: SE DISPONE PARCIALMENTE
PENAL	P209	EXTINCIÓN DE LA PENA POR PRESCRIPCIÓN: SE DISPONE
PENAL	P21	PRÓRROGA DE LA INVESTIGACIÓN PENAL PREPARATORIA: SE RECHAZA
PENAL	P210	EXTINCIÓN DE LA PENA POR PRESCRIPCIÓN: SE RECHAZA
PENAL	P211	EXTINCIÓN DE LA PENA POR OTROS MOTIVOS: SE DISPONE
PENAL	P212	PRESCRIPCIÓN DE LA PENA: SE DISPONE PARCIALMENTE
PENAL	P213	EXTINCIÓN DE LA ACCIÓN: SE RECHAZA
PENAL	P214	EXTINCIÓN DE LA ACCIÓN POR PAGO VOLUNTARIO DE MULTA: SE RECHAZA
PENAL	P215	EXTINCIÓN DE LA ACCIÓN POR PAGO VOLUNTARIO DE MULTA: SE DISPONE
PENAL	P216	EXTINCIÓN DE LA ACCIÓN POR PAGO VOLUNTARIO DE MULTA: SE DISPONE PARCIALMENTE
PENAL	P217	EXTINCIÓN DE LA ACCIÓN POR OTROS MOTIVOS: SE DISPONE
PENAL	P218	EXTINCIÓN DE LA ACCIÓN POR OTROS MOTIVOS: SE DISPONE PARCIALMENTE
PENAL	P219	EXTINCIÓN DE LA PENA POR OTROS MOTIVOS: SE DISPONE PARCIALMENTE
PENAL	P22	RECHAZO IN LIMINE
PENAL	P220	EXTINCIÓN DE LA PENA: SE RECHAZA
PENAL	P221	EXTINCIÓN DE LA ACCIÓN POR PRESCRIPCIÓN Y SOBRESEIMIENTO: SE RECHAZA
PENAL	P222	CUMPLIMIENTO DE PAGO DE COSTAS
PENAL	P223	RESOLUCIÓN SOBRE LAS COSTAS
PENAL	P224	REGULACIÓN DE HONORARIOS: SE RESUELVE
PENAL	P225	BENEFICIO DE LITIGAR SIN GASTOS: SE RECHAZA
PENAL	P226	BENEFICIO DE LITIGAR SIN GASTOS: SE DISPONE
PENAL	P227	INCUMPLIMIENTO PAGO DE COSTAS: INTIMACIÓN
PENAL	P228	INCUMPLIMIENTO PAGO DE COSTAS: COMUNICACIÓN/CERTIFICADO DE DEUDAS
PENAL	P229	DECLARACIÓN DE INIMPUTABILIDAD: SE DISPONE
PENAL	P23	NO ACEPTA CARGO
PENAL	P230	DECLARACIÓN DE INIMPUTABILIDAD: SE RECHAZA
PENAL	P231	INCAPACIDAD SOBREVINIENTE: SE REANUDA EL PROCESO
PENAL	P232	INCAPACIDAD SOBREVINIENTE: SE RECHAZA
PENAL	P233	INCAPACIDAD SOBREVINIENTE: SE SUSPENDE EL PROCESO
PENAL	P234	CEDULA LEY 22172
PENAL	P235	CERTIFICADO
PENAL	P236	CERTIFICACIÓN

ANEXO IV
ESTANDARIZACIÓN DOCUMENTAL
PCYF

PENAL	P237	MANDAMIENTO
PENAL	P238	OFICIO
PENAL	P239	TELETIPOGRAMA POLICIAL
PENAL	P24	ACEPTACION DE CARGO
PENAL	P240	CERTIFICADO DE DEUDA POR MULTA
PENAL	P241	CERTIFICADO DE REMISION A CAMARA
PENAL	P242	CERTIFICADO DE REMISION A JUICIO
PENAL	P243	CONSTANCIA
PENAL	P244	COMPARECENCIA
PENAL	P245	NOTA
PENAL	P246	INFORME
PENAL	P247	COMUNICACION AL REGISTRO DE CONTRAVENTORES: SE DISPONE
PENAL	P248	COMUNICACION AL REGISTRO NACIONAL DE REINCIDENCIA: SE DISPONE
PENAL	P249	COMUNICACION A POLICIA: SE DISPONE
PENAL	P25	COMUNICACION AL CPACF POR INCUMPLIMIENTO DE BONO
PENAL	P250	COMUNICACION A DGAI: SE DISPONE
PENAL	P251	INCUMPLIMIENTO MEDIACION/ CONCILIACION / AUTOCOMPOSICION: SE REANUDA EL PROCESO
PENAL	P253	MEDIACION: HOMOLOGACION SE DISPONE
PENAL	P254	SOBRESEIMIENTO: SE DISPONE
PENAL	P255	TRAMITE DE MEDIACION: SE DISPONE
PENAL	P256	TRAMITE DE MEDIACION: SE RECHAZA
PENAL	P257	MEDIACION: SE DISPONE PARCIALMENTE
PENAL	P258	REMISION A FISCALIA PARA PROCESO DE MEDIACION: SE DISPONE
PENAL	P259	MEDIACION: HOMOLOGACION SE RECHAZA
PENAL	P26	PRORROGA DE LA INVESTIGACION PENAL PREPARATORIA: SE DISPONE PARCIALMENTE
PENAL	P260	MEDIACION: HOMOLOGACION Y EXTINCION DE LA ACCION SE DISPONE PARCIALMENTE
PENAL	P261	CONCILIACION/AUTOCOMPOSICION: SE RECHAZA
PENAL	P262	CONCILIACION/AUTOCOMPOSICION: SE DISPONE PARCIALMENTE
PENAL	P263	CONCILIACION/AUTOCOMPOSICION : SE DISPONE
PENAL	P264	MEDIACION/ CONCILIACION / AUTOCOMPOSICION: A LA ESPERA CUMPLIMIENTO ACUERDO
PENAL	P265	ART. 174 INC 3 CPPCABA PROHIBICION SALIR DE AMBITO TERRITORIAL: SE DISPONE
PENAL	P266	ART. 174 INC 3 CPPCABA PROHIBICION SALIR DE AMBITO TERRITORIAL: SE RECHAZA
PENAL	P267	ART. 174 INC 4 CPPCABA PROHIBICION DE CONCURRENCIA O VISITA A LUGARES O COMUNICARSE CON PERSONAS: SE DISPONE
PENAL	P268	ART. 174 INC 4 CPPCABA PROHIBICION DE CONCURRENCIA O

ANEXO IV
ESTANDARIZACIÓN DOCUMENTAL
PCYF

PENAL	P269	VISITA A LUGARES O COMUNICARSE CON PERSONAS: SE RECHAZA ART. 174 INC 5 CPPCABA ABANDONO DE DOMICILIO: SE DISPONE
PENAL	P27	ARCHIVO MATERIAL
PENAL	P270	ART. 174 INC 5 CPPCABA ABANDONO DE DOMICILIO: SE RECHAZA
PENAL	P271	ART. 174 INC 6 CPPCABA SUSPENSION EJERCICIO DE CARGO: SE DISPONE
PENAL	P272	ART. 174 INC 6 CPPCABA SUSPENSION EJERCICIO DE CARGO: SE RECHAZA
PENAL	P273	ART. 174 INC 7 CPPCABA ARRESTO DOMICILIARIO: SE DISPONE
PENAL	P274	ART. 174 INC 7 CPPCABA ARRESTO DOMICILIARIO: SE RECHAZA
PENAL	P28	ARCHIVO POR CAUSA DE JUSTIFICACION O EXENCION DE PENA NO SE CONVALIDA
PENAL	P280	ART. 174 INC 1 CPPCABA OBLIGACION SOMETERSE CUIDADO O VIGILANCIA DE PERSONA O INSTITUCION: SE DISPONE
PENAL	P281	ART. 174 INC 1 CPPCABA OBLIGACION SOMETERSE CUIDADO O VIGILANCIA DE PERSONA O INSTITUCION: SE RECHAZA
PENAL	P282	ART. 174 INC 2 CPPCABA OBLIGACION PRESENTARSE ANTE TRIBUNAL O AUTORIDAD: SE DISPONE
PENAL	P283	ART. 174 INC 2 CPPCABA OBLIGACION PRESENTARSE ANTE TRIBUNAL O AUTORIDAD: SE RECHAZA
PENAL	P287	CAUCION JURATORIA: SE DISPONE
PENAL	P288	CAUCION JURATORIA: SE RECHAZA
PENAL	P289	CAUCION PERSONAL: SE DISPONE
PENAL	P29	ARCHIVO POR CAUSA DE JUSTIFICACION O EXENCION DE PENA SE CONVALIDA
PENAL	P290	CAUCION PERSONAL: SE RECHAZA
PENAL	P291	CAUCION REAL: SE DISPONE
PENAL	P292	CAUCION REAL: SE RECHAZA
PENAL	P293	CESE MEDIDA CAUTELAR: SE DISPONE
PENAL	P294	CESE MEDIDA CAUTELAR: SE DISPONE PARCIALMENTE
PENAL	P295	CESE MEDIDA CAUTELAR: SE RECHAZA
PENAL	P3	CONSTITUCION EN ACTOR CIVIL: SE RECHAZA
PENAL	P30	ARCHIVO POR CAUSA DE JUSTIFICACION O EXENCION DE PENA SE CONVALIDA PARCIALMENTE
PENAL	P302	CLAUSURA PROVISIONAL: SE DISPONE
PENAL	P303	CLAUSURA PROVISIONAL: SE DISPONE PARCIALMENTE
PENAL	P304	CLAUSURA PROVISIONAL: SE RECHAZA
PENAL	P305	CLAUSURA: SE DISPONE
PENAL	P306	CLAUSURA: SE DISPONE PARCIALMENTE
PENAL	P307	CLAUSURA: SE RECHAZA
PENAL	P308	DETENCION: SE DISPONE
PENAL	P309	DETENCION: SE RECHAZA

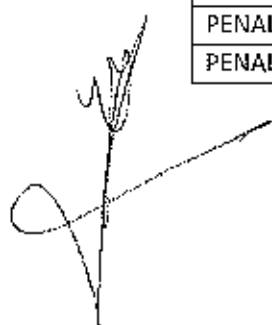

ANEXO IV
ESTANDARIZACIÓN DOCUMENTAL
PCYF

PENAL	P31	ARCHIVO POR EXTINCION DE LA ACCION NO SE CONVALIDA
PENAL	P310	EMBARGO: SE DISPONE
PENAL	P311	EMBARGO: SE DISPONE PARCIALMENTE
PENAL	P312	EMBARGO: SE RECHAZA
PENAL	P315	FIADOR PERSONAL: SE DISPONE
PENAL	P316	FIADOR PERSONAL: SE RECHAZA
PENAL	P317	INHIBICION GENERAL DE BIENES: SE DISPONE
PENAL	P318	INHIBICION GENERAL DE BIENES: SE DISPONE PARCIALMENTE
PENAL	P319	INHIBICION GENERAL DE BIENES: SE RECHAZA
PENAL	P32	ARCHIVO POR EXTINCION DE LA ACCION POR PAGO VOLUNTARIO DE MULTA: NO SE CONVALIDA
PENAL	P323	LIBERTAD: SE DISPONE
PENAL	P324	LIBERTAD: SE RECHAZA
PENAL	P325	PRISION PREVENTIVA: SE DISPONE
PENAL	P326	PRISION PREVENTIVA: SE RECHAZA
PENAL	P327	RESTITUCION DE BIENES MUEBLES / COSAS / ANIMALES: SE DISPONE
PENAL	P328	RESTITUCION DE BIENES MUEBLES / COSAS / ANIMALES: SE RECHAZA
PENAL	P329	RESTITUCION DE BIENES MUEBLES / COSAS/ ANIMALES: SE DISPONE PARCIALMENTE
PENAL	P33	ARCHIVO POR EXTINCION DE LA ACCION POR PAGO VOLUNTARIO DE MULTA: SE CONVALIDA
PENAL	P330	RESTITUCION DE INMUEBLES: SE DISPONE
PENAL	P331	RESTITUCION DE INMUEBLES: SE DISPONE PARCIALMENTE
PENAL	P332	RESTITUCION DE INMUEBLES: SE RECHAZA
PENAL	P335	SECUESTRO: SE DISPONE
PENAL	P336	SECUESTRO: SE DISPONE PARCIALMENTE
PENAL	P337	SECUESTRO: SE RECHAZA
PENAL	P338	SECUESTRO: SE TOMA RAZON
PENAL	P339	NUEVO LIBRAMIENTO
PENAL	P34	ARCHIVO POR EXTINCION DE LA ACCION POR PAGO VOLUNTARIO DE MULTA: SE CONVALIDA PARCIALMENTE
PENAL	P340	INTERVENCION A MEDICINA FORENSE: SE DISPONE
PENAL	P341	INTERVENCION ASESOR TUTELAR: SE DISPONE
PENAL	P342	INTERVENCION ASESOR TUTELAR 2: SE DISPONE
PENAL	P343	INTERVENCION A LA OFICINA DE ASISTENCIA A LA VICTIMA Y TESTIGO: SE DISPONE
PENAL	P344	INTERVENCION DE SECRETARIA DE EJECUCION SE DISPONE - CERTIFICADO
PENAL	P345	OTRAS INTIMACIONES: SE DISPONE
PENAL	P346	VISTA: SE DISPONE

ANEXO IV
ESTANDARIZACIÓN DOCUMENTAL
PCYF

PENAL	P347	REMISION: SE DISPONE
PENAL	P348	NOTIFICACION: SE DISPONE
PENAL	P35	ARCHIVO POR EXTINCION DE LA ACCION SE CONVALIDA
PENAL	P350	TRASLADO DE LA DEMANDA: SE DISPONE
PENAL	P352	COMUNICACION AL REGISTRO NACIONAL DE REINCIDENCIA: SE DISPONE
PENAL	P353	COMUNICACION A POLICIA: SE DISPONE
PENAL	P354	OTRAS COMUNICACIONES: SE DISPONE
PENAL	P356	PUBLICACION DE EDICTOS
PENAL	P359	INTERVENCION PATRONATO DE LIBERADOS SE DISPONE - CERTIFICADO
PENAL	P36	ARCHIVO POR EXTINCION DE LA ACCION SE CONVALIDA PARCIALMENTE
PENAL	P360	INTERVENCION A LA OFICINA DE CONTROL DE SJP DEL MPF: SE DISPONE
PENAL	P361	NULIDAD: SE RECHAZA
PENAL	P362	NULIDAD: SE DISPONE
PENAL	P363	NULIDAD: SE DISPONE PARCIALMENTE
PENAL	P364	DECLARACION DE INIMPUTABILIDAD POR EDAD: SE DISPONE
PENAL	P365	RPPJ - ART. 75 L 2451 REMISION: SE DISPONE
PENAL	P366	DECLARACION DE INIMPUTABILIDAD POR EDAD: SE RECHAZA
PENAL	P367	RPPJ - ART. 75 L 2451 REMISION: SE RECHAZA
PENAL	P368	ALLANAMIENTO: SE DISPONE
PENAL	P369	ALLANAMIENTO: SE DISPONE PARCIALMENTE
PENAL	P37	ARCHIVO POR INIMPUTABILIDAD NO SE CONVALIDA
PENAL	P370	ALLANAMIENTO: SE RECHAZA
PENAL	P371	APERTURA Y LECTURA DE CORRESPONDENCIA: SE DISPONE
PENAL	P372	APERTURA Y LECTURA DE CORRESPONDENCIA: SE DISPONE PARCIALMENTE
PENAL	P373	APERTURA Y LECTURA DE CORRESPONDENCIA: SE RECHAZA
PENAL	P374	CAREO: SE DISPONE
PENAL	P375	CAREO: SE DISPONE PARCIALMENTE
PENAL	P376	CAREO: SE RECHAZA
PENAL	P377	CUERPO DE ESCRITURA: SE DISPONE
PENAL	P378	CUERPO DE ESCRITURA: SE DISPONE PARCIALMENTE
PENAL	P379	CUERPO DE ESCRITURA: SE RECHAZA
PENAL	P38	ARCHIVO POR INIMPUTABILIDAD SE CONVALIDA
PENAL	P380	DECLARACION EN CAMARA GESELL
PENAL	P381	DECLARACION TESTIMONIAL
PENAL	P382	EXHORTO
PENAL	P383	INSPECCION OCULAR: SE DISPONE

ANEXO IV
ESTANDARIZACIÓN DOCUMENTAL
PCYF

PENAL	P384	INSPECCION OCULAR: SE DISPONE PARCIALMENTE
PENAL	P385	INSPECCION OCULAR: SE RECHAZA
PENAL	P386	INTERCEPTACION DE CORRESPONDENCIA: SE DISPONE
PENAL	P387	INTERCEPTACION DE CORRESPONDENCIA: SE DISPONE PARCIALMENTE
PENAL	P388	INTERCEPTACION DE CORRESPONDENCIA: SE RECHAZA
PENAL	P389	INTERVENCION DE COMUNICACIONES: SE DISPONE
PENAL	P39	ARCHIVO POR INIMPUTABILIDAD SE CONVALIDA PARCIALMENTE
PENAL	P390	INTERVENCION DE COMUNICACIONES: SE DISPONE PARCIALMENTE
PENAL	P391	INTERVENCION DE COMUNICACIONES: SE RECHAZA
PENAL	P392	ORDEN DE PRESENTACION: SE DISPONE
PENAL	P393	ORDEN DE PRESENTACION: SE DISPONE PARCIALMENTE
PENAL	P394	ORDEN DE PRESENTACION: SE RECHAZA
PENAL	P395	PERICIA ART. 35 CPPCABA: SE DISPONE
PENAL	P396	PERICIA ART. 35 CPPCABA: SE RECHAZA
PENAL	P397	PERICIA ART. 35 CPPCABA: SE REFORMULAN PUNTOS DE PERICIA
PENAL	P398	PERICIA: SE DISPONE
PENAL	P399	PERICIA: SE DISPONE PARCIALMENTE
PENAL	P4	CONSTITUCION EN ACTOR CIVIL: SE DISPONE PARCIALMENTE
PENAL	P40	ARCHIVO POR MEDIACION: SE DISPONE
PENAL	P400	PERICIA: SE RECHAZA
PENAL	P401	PRUEBA: SE RESUELVE SOBRE ADMISIBILIDAD
PENAL	P402	RECONOCIMIENTO DE COSAS: SE DISPONE
PENAL	P403	RECONOCIMIENTO DE COSAS: SE DISPONE PARCIALMENTE
PENAL	P404	RECONOCIMIENTO DE COSAS: SE RECHAZA
PENAL	P405	RECONOCIMIENTO EN RUEDA: SE DISPONE
PENAL	P406	RECONOCIMIENTO EN RUEDA: SE DISPONE PARCIALMENTE
PENAL	P407	RECONOCIMIENTO EN RUEDA: SE RECHAZA
PENAL	P408	RECONOCIMIENTO POR FOTOGRAFIA: SE DISPONE
PENAL	P409	RECONOCIMIENTO POR FOTOGRAFIA: SE DISPONE PARCIALMENTE
PENAL	P41	ARCHIVO POR OTROS MOTIVOS: SE DISPONE
PENAL	P410	RECONOCIMIENTO POR FOTOGRAFIA: SE RECHAZA
PENAL	P411	REQUISA: SE DISPONE
PENAL	P412	REQUISA: SE DISPONE PARCIALMENTE
PENAL	P413	REQUISA: SE RECHAZA
PENAL	P414	RESOLUCION MULTIPLE
PENAL	P415	CONSTITUCION EN PARTE QUERELLANTE: SE DISPONE
PENAL	P416	CONSTITUCION EN PARTE QUERELLANTE: SE RECHAZA
PENAL	P417	CONSTITUCION EN PARTE QUERELLANTE: SE DISPONE PARCIALMENTE
PENAL	P418	APARTAMIENTO DE LA PARTE QUERELLANTE: SE DISPONE

ANEXO IV
ESTANDARIZACIÓN DOCUMENTAL
PCYF

PENAL	P419	APARTAMIENTO DE LA PARTE QUERELLANTE: SE DISPONE PARCIALMENTE
PENAL	P42	ARCHIVO POR OTROS MOTIVOS: SE DISPONE PARCIALMENTE
PENAL	P420	APARTAMIENTO DE LA PARTE QUERELLANTE: SE RECHAZA
PENAL	P421	PARADERO Y COMPARENDO: SE DISPONE
PENAL	P422	REBELDIA Y CAPTURA: SE RECHAZA
PENAL	P423	REBELDIA Y CAPTURA: SE DISPONE
PENAL	P424	TRASLADO POR FUERZA PUBLICA: SE DISPONE
PENAL	P425	PARADERO Y COMPARENDO: SE DISPONE PARCIALMENTE
PENAL	P426	PARADERO Y COMPARENDO: SE RECHAZA
PENAL	P427	REBELDIA Y COMPARENDO: SE DISPONE
PENAL	P428	REBELDIA Y COMPARENDO: SE RECHAZA
PENAL	P429	REBELDIA Y CAPTURA: SE DEJA SIN EFECTO
PENAL	P43	ARCHIVO POR PRESCRIPCION DE LA ACCION NO SE CONVALIDA
PENAL	P430	REBELDIA Y COMPARENDO: SE DEJA SIN EFECTO
PENAL	P431	PARADERO Y COMPARENDO: SE DEJA SIN EFECTO
PENAL	P432	TRASLADO POR FUERZA PUBLICA: SE RECHAZA
PENAL	P433	TRASLADO POR FUERZA PUBLICA: SE DISPONE PARCIALMENTE
PENAL	P434	TRASLADO POR FUERZA PUBLICA: SE DEJA SIN EFECTO
PENAL	P437	REPOSICION: SE HACE LUGAR
PENAL	P438	REPOSICION: SE RECHAZA
PENAL	P439	DESISTIMIENTO DEL RECURSO: SE TIENE PRESENTE
PENAL	P44	ARCHIVO POR PRESCRIPCION DE LA ACCION SE CONVALIDA
PENAL	P440	RECURSO DE INCONSTITUCIONALIDAD: SE HACE LUGAR
PENAL	P443	RECURSO DE INCONSTITUCIONALIDAD: SE RECHAZA
PENAL	P444	ACLARATORIA: SE HACE LUGAR
PENAL	P445	REVISION: SE HACE LUGAR
PENAL	P447	REPOSICION: SE HACE LUGAR PARCIALMENTE
PENAL	P448	RECURSO DE INCONSTITUCIONALIDAD: SE HACE LUGAR PARCIALMENTE
PENAL	P45	ARCHIVO POR PRESCRIPCION DE LA ACCION SE CONVALIDA PARCIALMENTE
PENAL	P450	ACLARATORIA: SE HACE LUGAR PARCIALMENTE
PENAL	P451	ACLARATORIA: SE RECHAZA
PENAL	P452	REVISION: SE HACE LUGAR PARCIALMENTE
PENAL	P453	REVISION: SE RECHAZA
PENAL	P454	APELACION: SE REMITE A LA CAMARA SIN MAS TRAMITE
PENAL	P455	REMISION EN CONSULTA HABEAS A CAMARA
PENAL	P456	PROYECTO DE RESOLUCION - SEC. GRAL.
PENAL	P457	CONDENA EFECTIVA POR AVENIMIENTO: SE DISPONE
PENAL	P458	ACUERDO DE AVENIMIENTO: SE RECHAZA

ANEXO IV
ESTANDARIZACIÓN DOCUMENTAL
PCYF

PENAL	P461	CONDENA EFECTIVA POR JUICIO ORAL Y PUBLICO: SE DISPONE
PENAL	P463	ABSOLUCION: SE DISPONE
PENAL	P464	CONDENA EN SUSPENSO: SE REVOCA
PENAL	P465	CONFIRMACION DE SENTENCIA: SE DISPONE
PENAL	P466	REVOCACION DE SENTENCIA: SE DISPONE
PENAL	P476	CONDENA EN SUSPENSO POR AVENIMIENTO: SE DISPONE
PENAL	P478	CONDENA EN SUSPENSO POR JUICIO ORAL Y PUBLICO: SE DISPONE
PENAL	P479	FUNDAMENTOS DE LA SENTENCIA
PENAL	P481	NULIDAD DE SENTENCIA: SE DISPONE
PENAL	P482	NULIDAD DE SENTENCIA: SE DISPONE PARCIALMENTE
PENAL	P483	CONFIRMACION DE SENTENCIA: SE DISPONE PARCIALMENTE
PENAL	P484	REVOCACION DE SENTENCIA: SE DISPONE PARCIALMENTE
PENAL	P485	PRORROGA PLAZO SUSPENSION DEL PROCESO A PRUEBA: SE RECHAZA
PENAL	P486	SUSPENSION DEL PROCESO A PRUEBA: SE REVOCA
PENAL	P487	SUSPENSION DEL PROCESO A PRUEBA: SE RECHAZA
PENAL	P488	SUSPENSION DEL PROCESO A PRUEBA: SE DISPONE
PENAL	P489	PRORROGA PLAZO SUSPENSION DEL PROCESO A PRUEBA: SE DISPONE
PENAL	P49	ARCHIVO POR VENCIMIENTO PLAZO INVESTIGACION PENAL PREPARATORIA: SE DISPONE
PENAL	P490	MODIFICACION REGLAS DE CONDUCTA SE DISPONE (SECRETARÍA DE EJECUCIÓN)
PENAL	P491	MODIFICACION REGLAS DE CONDUCTA SE DISPONE PARCIALMENTE (SECRETARÍA DE EJECUCIÓN)
PENAL	P492	MODIFICACION REGLAS DE CONDUCTA: SE RECHAZA
PENAL	P493	EXTINCION DE LA ACCION POR CUMPLIMIENTO, SUSPENSION PROCESO A PRUEBA Y SOBRESEIMIENTO: SE DISPONE
PENAL	P494	EXTINCION DE LA ACCION POR CUMPLIMIENTO, SUSPENSION PROCESO A PRUEBA Y SOBRESEIMIENTO: SE DISPONE PARCIALMENTE
PENAL	P495	EXTINCION DE LA ACCION POR CUMPLIMIENTO, SUSPENSION PROCESO A PRUEBA Y SOBRESEIMIENTO: SE RECHAZA
PENAL	P496	PRORROGA PLAZO SUSPENSION DEL PROCESO A PRUEBA: SE RECHAZA
PENAL	P497	APELACION: CAMARA RECHAZA
PENAL	P498	APELACION: CAMARA CONCEDE
PENAL	P5	APARTAMIENTO ACTOR CIVIL: SE DISPONE
PENAL	P50	ARCHIVO POR VENCIMIENTO PLAZO INVESTIGACION PENAL PREPARATORIA: SE DISPONE PARCIALMENTE
PENAL	P51	ARCHIVO POR VENCIMIENTO PLAZO INVESTIGACION PENAL PREPARATORIA: SE RECHAZA
PENAL	P517	INTEGRACION DE TRIBUNAL COLEGIADO: SE DISPONE

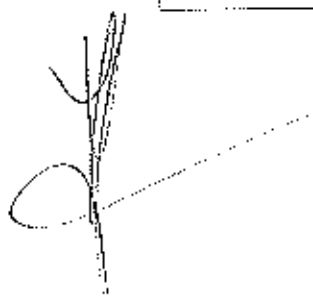
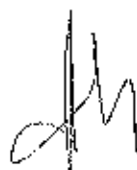



ANEXO IV
ESTANDARIZACIÓN DOCUMENTAL
PCYF

PENAL	P518	RECURSO: SE DECLARA ABSTRACTO
PENAL	P52	CERTIFICADO DE ARCHIVO
PENAL	P521	PASE A CONFRONTE
PENAL	P53	AUDIENCIA - CANCELACIÓN
PENAL	P533	SOLICITUD PERITO RESOLUCIÓN 123
PENAL	P534	INFORMA REMOCIÓN DE PERITO OFICIAL
PENAL	P54	AUDIENCIA - CELEBRACIÓN Y CONTINUACIÓN
PENAL	P546	MODIFICACION REGLAS DE CONDUCTA SE DISPONE (PATRONATO DE LIBERADOS)
PENAL	P547	MODIFICACION REGLAS DE CONDUCTA SE DISPONE PARCIALMENTE (PATRONATO DE LIBERADOS)
PENAL	P55	AUDIENCIA - CELEBRACIÓN Y FINALIZACIÓN
PENAL	P550	INCOMPETENCIA EN RAZÓN DE LA PERSONA SE DISPONE
PENAL	P551	INCOMPETENCIA EN RAZÓN DE LA PERSONA SE RECHAZA
PENAL	P56	AUDIENCIA - FIJACIÓN
PENAL	P57	AUDIENCIA - RECHAZO
PENAL	P58	AUDIENCIA - RECONVERSIÓN
PENAL	P59	AUDIENCIA - REPROGRAMACIÓN
PENAL	P6	APARTAMIENTO ACTOR CIVIL: SE DISPONE PARCIALMENTE
PENAL	P60	AUDIENCIA - SUSPENSIÓN DEL DEBATE POR NUEVAS PRUEBAS
PENAL	P61	AUDIENCIA - VEREDICTO
PENAL	P62	AUDIENCIA - LECTURA DE FUNDAMENTOS
PENAL	P63	COMPETENCIA - REMISIÓN DE OTRO FUERO - SE ACEPTA
PENAL	P64	COMPETENCIA - REMISIÓN DE OTRO FUERO - SE RECHAZA
PENAL	P65	CONTIENDA - SE REMITE A CAMARA
PENAL	P66	CONTIENDA - SE REMITE A CSJN
PENAL	P67	DECLINATORIA POR CONEXIDAD - SE DISPONE
PENAL	P68	DECLINATORIA POR CONEXIDAD - SE RECHAZA
PENAL	P69	DECLINATORIA POR CONEXIDAD - SE SOLICITA
PENAL	P7	APARTAMIENTO ACTOR CIVIL: SE RECHAZA
PENAL	P70	DECLINATORIA POR CUESTIÓN DE TURNO - SE DISPONE
PENAL	P71	DECLINATORIA POR CUESTIÓN DE TURNO - SE RECHAZA
PENAL	P72	DECLINATORIA POR CUESTION DE TURNO - SE ACEPTA
PENAL	P73	INCOMPETENCIA EN RAZÓN DE LA MATERIA - SE DISPONE
PENAL	P74	INCOMPETENCIA EN RAZÓN DE LA MATERIA - SE RECHAZA
PENAL	P75	INCOMPETENCIA EN RAZÓN DEL TERRITORIO - SE DISPONE
PENAL	P76	INCOMPETENCIA EN RAZÓN DEL TERRITORIO - SE RECHAZA
PENAL	P77	INCOMPETENCIA PARCIAL EN RAZÓN DE LA MATERIA - SE DISPONE
PENAL	P78	INCOMPETENCIA PARCIAL EN RAZÓN DEL TERRITORIO - SE DISPONE
PENAL	P79	ACUMULACION POR CONEXIDAD: SE DISPONE
PENAL	P8	ACREDITACION DE DOCUMENTACION

ANEXO IV
ESTANDARIZACIÓN DOCUMENTAL
PCYF

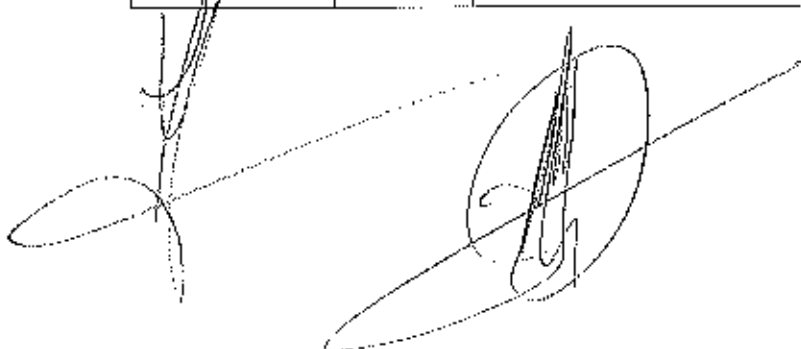
PENAL	P80	CONTIENDA DE TURNO: SE RESUELVE
PENAL	P81	COMPENSACION: SE DISPONE
PENAL	P82	CONTIENDA POR CONEXIDAD: SE RESUELVE
PENAL	P83	COMPENSACION: SE RECHAZA
PENAL	P84	CONTIENDA POR CONEXIDAD: SE RECHAZA
PENAL	P85	COMPENSACION: SE ACEPTA
PENAL	P86	INTIMACION A DESIGNAR DEFENSOR/A: SE DISPONE
PENAL	P87	APARTAMIENTO DEFENSOR/A: SE DISPONE
PENAL	P88	DESIGNACION DEFENSOR/A: SE DISPONE - SE INTIMA ACEPTAR EL CARGO
PENAL	P89	DESIGNACION DEFENSOR/A OFICIAL: SE DISPONE
PENAL	P9	AUTOS A DESPACHO
PENAL	P99	SE TIENE PRESENTE



Handwritten signatures and scribbles are present below the table, including a large circular scribble and several overlapping lines.

ANEXO IV
ESTANDARIZACIÓN DOCUMENTAL
PCYF

Tipo de actuación	Código de actuación	Descripción de actuación
AMPARO	A14	PROVEIDO/ DECISION NO PREVISTO/A EN OTRA ACTUACION
AMPARO	A236	CERTIFICACION
AMPARO	A237	MANDAMIENTO
AMPARO	A243	CONSTANCIA
AMPARO	A244	COMPARECENCIA
ALLANAMIENTO AUTONOMO	AA14	PROVEIDO/ DECISION NO PREVISTO/A EN OTRA ACTUACION
CONTRAVENCIONAL	C14	PROVEIDO/ DECISION NO PREVISTO/A EN OTRA ACTUACION
CONTRAVENCIONAL	C236	CERTIFICACION
CONTRAVENCIONAL	C237	MANDAMIENTO
CONTRAVENCIONAL	C238	OFICIO
CONTRAVENCIONAL	C239	TELETIPOGRAMA POLICIAL
CONTRAVENCIONAL	C243	CONSTANCIA
CONTRAVENCIONAL	C244	COMPARECENCIA
CONTRAVENCIONAL	C347	REMISION: SE DISPONE
CONTRAVENCIONAL	C545	RADICACION EN SECRETARIA DE EJECUCION
CONTRAVENCIONAL	C548	RADICACION PRORROGA EN SECRETARIA DE EJECUCION
CONTRAVENCIONAL	C549	POR DEVUELTO SIN CUMPLIR - SECRETARIA DE EJECUCION
EXHORTO	E14	PROVEIDO/ DECISION NO PREVISTO/A EN OTRA ACTUACION
EXHORTO	E236	CERTIFICACION
EXHORTO	E237	MANDAMIENTO
EXHORTO	E243	CONSTANCIA
EXHORTO	E244	COMPARECENCIA
EXHORTO	E347	REMISION: SE DISPONE
EJECUCION DE MULTA	EM14	PROVEIDO/ DECISION NO PREVISTO/A EN OTRA ACTUACION
EJECUCION DE MULTA	EM236	CERTIFICACION
EJECUCION DE MULTA	EM237	MANDAMIENTO
EJECUCION DE MULTA	EM243	CONSTANCIA
EJECUCION DE MULTA	EM244	COMPARECENCIA
EJECUCION DE MULTA	EM347	REMISION: SE DISPONE
EXENCION DE PRISION	EP14	PROVEIDO/ DECISION NO PREVISTO/A EN OTRA ACTUACION
EXENCION DE PRISION	EP347	REMISION: SE DISPONE
FALTA	F14	PROVEIDO/ DECISION NO PREVISTO/A EN OTRA ACTUACION

ANEXO IV
ESTANDARIZACIÓN DOCUMENTAL
PCYF

FALTA	F236	CERTIFICACION
FALTA	F237	MANDAMIENTO
FALTA	F238	OFICIO
FALTA	F239	TELETIPOGRAMA POLICIAL
FALTA	F243	CONSTANCIA
FALTA	F244	COMPARECENCIA
FALTA	F347	REMISION: SE DISPONE
FALTA	F545	RADICACION EN SECRETARIA DE EJECUCION
FALTA	F548	RADICACION PRORROGA EN SECRETARIA DE EJECUCION
FALTA	F549	POR DEVUELTO SIN CUMPLIR - SECRETARIA DE EJECUCION
HABEAS	H14	PROVEIDO/ DECISION NO PREVISTO/A EN OTRA ACTUACION
HABEAS	H236	CERTIFICACION
HABEAS	H237	MANDAMIENTO
HABEAS	H243	CONSTANCIA
HABEAS	H244	COMPARECENCIA
HABEAS	H347	REMISION: SE DISPONE
PENAL	P14	PROVEIDO/ DECISION NO PREVISTO/A EN OTRA ACTUACION
PENAL	P236	CERTIFICACION
PENAL	P237	MANDAMIENTO
PENAL	P238	OFICIO
PENAL	P239	TELETIPOGRAMA POLICIAL
PENAL	P243	CONSTANCIA
PENAL	P244	COMPARECENCIA
PENAL	P347	REMISION: SE DISPONE
PENAL	P545	RADICACION EN SECRETARIA DE EJECUCION
PENAL	P548	RADICACION PRORROGA EN SECRETARIA DE EJECUCION
PENAL	P549	POR DEVUELTO SIN CUMPLIR - SECRETARIA DE EJECUCION

The bottom of the page features two handwritten signatures. The signature on the left is a stylized, cursive mark. The signature on the right is more complex, with a large oval shape around it, possibly indicating a specific role or department. There are also some faint, illegible markings and lines around these signatures.

ANEXO IV
ESTANDARIZACIÓN DOCUMENTAL
PCYF

Tipo de actuación SALAJ	Código de actuación	Descripción de actuación
AMPARO	A10_S	CERTIFICACION DE ANTECEDENTES
AMPARO	A11_S	FORMACION DE INCIDENTE: SE DISPONE
AMPARO	A13_S	MEDIDA PARA MEJOR PROVEER
AMPARO	A14_S	PROVEIDO/ DECISION NO PREVISTO/A EN OTRA ACTUACION
AMPARO	A15_S	RECTIFICACION POR CARGA ERRONEA DE ACTUACION CON FIRMA
AMPARO	A16_S	SE TIENEN PRESENTES LAS AUTORIZACIONES CONFERIDAS
AMPARO	A17_S	REVOCAION DE DECISION DE OFICIO (POR CONTRARIO IMPERIO); SE DISPONE
AMPARO	A171_S	EXCEPCION POR COSA JUZGADA: SE DISPONE
AMPARO	A172_S	EXCEPCION POR COSA JUZGADA: SE DISPONE PARCIALMENTE
AMPARO	A173_S	EXCEPCION POR COSA JUZGADA: SE RECHAZA
AMPARO	A177_S	EXCEPCION DE LITISPENDENCIA: SE DISPONE
AMPARO	A178_S	EXCEPCION DE LITISPENDENCIA: SE DISPONE PARCIALMENTE
AMPARO	A179_S	EXCEPCION DE LITISPENDENCIA: SE RECHAZA
AMPARO	A18_S	INTIMACION APORTE BONO CPACF
AMPARO	A189_S	EXCEPCION POR FALTA DE LEGITIMACION: SE DISPONE
AMPARO	A190_S	EXCEPCION POR FALTA DE LEGITIMACION: SE DISPONE PARCIALMENTE
AMPARO	A191_S	EXCEPCION POR FALTA DE LEGITIMACION: SE RECHAZA
AMPARO	A192_S	EXCEPCION POR FALTA DE PERSONERIA: SE DISPONE
AMPARO	A193_S	EXCEPCION POR FALTA DE PERSONERIA: SE DISPONE PARCIALMENTE
AMPARO	A194_S	EXCEPCION POR FALTA DE PERSONERIA: SE RECHAZA
AMPARO	A201_S	EXCUSACION: SE DISPONE
AMPARO	A202_S	EXCUSACION: SE RECHAZA
AMPARO	A203_S	RECUSACION DEL JUEZ: SE RECHAZA
AMPARO	A204_S	RECUSACION DEL JUEZ: SE DISPONE
AMPARO	A205_S	RECUSACION INTEGRANTE DE MINISTERIO PUBLICO: SE DISPONE
AMPARO	A206_S	RECUSACION INTEGRANTE DE MINISTERIO PUBLICO: SE RECHAZA
AMPARO	A22_S	RECHAZO IN LIMINE
AMPARO	A222_S	CUMPLIMIENTO DE PAGO DE COSTAS
AMPARO	A223_S	RESOLUCION SOBRE LAS COSTAS
AMPARO	A224_S	REGULACION DE HONORARIOS: SE RESUELVE
AMPARO	A227_S	INCUMPLIMIENTO PAGO DE COSTAS: INTIMACION
AMPARO	A228_S	INCUMPLIMIENTO PAGO DE COSTAS: COMUNICA/CERTIFICADO DE DEUDAS
AMPARO	A23_S	NO ACEPTA CARGO
AMPARO	A234_S	CEDULA LEY 22172
AMPARO	A235_S	CERTIFICADO

ANEXO IV
ESTANDARIZACIÓN DOCUMENTAL
PCYF

AMPARO	A236_S	CERTIFICACION
AMPARO	A237_S	MANDAMIENTO
AMPARO	A238_S	OFICIO
AMPARO	A239_S	TELETIPOGRAMA POLICIAL
AMPARO	A24_S	ACEPTACION DE CARGO
AMPARO	A240_S	CERTIFICADO DE DEUDA POR MULTA
AMPARO	A241_S	CERTIFICADO DE REMISION A CAMARA
AMPARO	A242_S	CERTIFICADO DE REMISION A JUICIO
AMPARO	A243_S	CONSTANCIA
AMPARO	A244_S	COMPARECENCIA
AMPARO	A245_S	NOTA
AMPARO	A246_S	INFORME
AMPARO	A247_S	COMUNICACION AL REGISTRO DE CONTRAVENTORES: SE DISPONE
AMPARO	A248_S	COMUNICACION AL REGISTRO NACIONAL DE REINCIDENCIA: SE DISPONE
AMPARO	A249_S	COMUNICACION A POLICIA: SE DISPONE
AMPARO	A25_S	COMUNICACION AL CPACF POR INCUMPLIMIENTO DE BONO
AMPARO	A250_S	COMUNICACION A DGAI: SE DISPONE
AMPARO	A27_S	ARCHIVO MATERIAL
AMPARO	A293_S	CESE MEDIDA CAUTELAR: SE DISPONE
AMPARO	A294_S	CESE MEDIDA CAUTELAR: SE DISPONE PARCIALMENTE
AMPARO	A295_S	CESE MEDIDA CAUTELAR: SE RECHAZA
AMPARO	A305_S	CLAUSURA: SE DISPONE
AMPARO	A306_S	CLAUSURA: SE DISPONE PARCIALMENTE
AMPARO	A307_S	CLAUSURA: SE RECHAZA
AMPARO	A327_S	RESTITUCION DE BIENES MUEBLES / COSAS / ANIMALES: SE DISPONE
AMPARO	A328_S	RESTITUCION DE BIENES MUEBLES / COSAS / ANIMALES: SE RECHAZA
AMPARO	A329_S	RESTITUCION DE BIENES MUEBLES / COSAS/ ANIMALES: SE DISPONE PARCIALMENTE
AMPARO	A339_S	NUEVO LIBRAMIENTO
AMPARO	A340_S	INTERVENCION A MEDICINA FORENSE: SE DISPONE
AMPARO	A341_S	INTERVENCION ASESOR TUTELAR: SE DISPONE
AMPARO	A342_S	INTERVENCION ASESOR TUTELAR 2: SE DISPONE
AMPARO	A343_S	INTERVENCION A LA OFICINA DE ASISTENCIA A LA VICTIMA Y TESTIGO: SE DISPONE
AMPARO	A344_S	INTERVENCION DE SECRETARIA DE EJECUCION SE DISPONE - CERTIFICADO
AMPARO	A345_S	OTRAS INTIMACIONES: SE DISPONE
AMPARO	A346_S	VISTA: SE DISPONE
AMPARO	A347_S	REMISION: SE DISPONE

ANEXO IV
ESTANDARIZACIÓN DOCUMENTAL
PCYF

AMPARO	A348_S	NOTIFICACION: SE DISPONE
AMPARO	A350_S	TRASLADO DE LA DEMANDA: SE DISPONE
AMPARO	A354_S	OTRAS COMUNICACIONES: SE DISPONE
AMPARO	A356_S	PUBLICACION DE EDICTOS
AMPARO	A361_S	NULIDAD: SE RECHAZA
AMPARO	A362_S	NULIDAD: SE DISPONE
AMPARO	A363_S	NULIDAD: SE DISPONE PARCIALMENTE
AMPARO	A368_S	ALLANAMIENTO: SE DISPONE
AMPARO	A370_S	ALLANAMIENTO: SE RECHAZA
AMPARO	A374_S	CAREO: SE DISPONE
AMPARO	A375_S	CAREO: SE DISPONE PARCIALMENTE
AMPARO	A376_S	CAREO: SE RECHAZA
AMPARO	A377_S	CUERPO DE ESCRITURA: SE DISPONE
AMPARO	A378_S	CUERPO DE ESCRITURA: SE DISPONE PARCIALMENTE
AMPARO	A379_S	CUERPO DE ESCRITURA: SE RECHAZA
AMPARO	A380_S	DECLARACION EN CAMARA GESELL
AMPARO	A381_S	DECLARACION TESTIMONIAL
AMPARO	A382_S	EXHORTO
AMPARO	A383_S	INSPECCION OCULAR: SE DISPONE
AMPARO	A384_S	INSPECCION OCULAR: SE DISPONE PARCIALMENTE
AMPARO	A385_S	INSPECCION OCULAR: SE RECHAZA
AMPARO	A392_S	ORDEN DE PRESENTACION: SE DISPONE
AMPARO	A393_S	ORDEN DE PRESENTACION: SE DISPONE PARCIALMENTE
AMPARO	A394_S	ORDEN DE PRESENTACION: SE RECHAZA
AMPARO	A398_S	PERICIA: SE DISPONE
AMPARO	A399_S	PERICIA: SE DISPONE PARCIALMENTE
AMPARO	A400_S	PERICIA: SE RECHAZA
AMPARO	A401_S	PRUEBA: SE RESUELVE SOBRE ADMISIBILIDAD
AMPARO	A402_S	RECONOCIMIENTO DE COSAS: SE DISPONE
AMPARO	A403_S	RECONOCIMIENTO DE COSAS: SE DISPONE PARCIALMENTE
AMPARO	A404_S	RECONOCIMIENTO DE COSAS: SE RECHAZA
AMPARO	A41_S	ARCHIVO POR OTROS MOTIVOS: SE DISPONE
AMPARO	A411_S	REQUISA: SE DISPONE
AMPARO	A413_S	REQUISA: SE RECHAZA
AMPARO	A414_S	RESOLUCION MULTIPLE
AMPARO	A42_S	ARCHIVO POR OTROS MOTIVOS: SE DISPONE PARCIALMENTE
AMPARO	A424_S	TRASLADO POR FUERZA PUBLICA: SE DISPONE
AMPARO	A425_S	PARADERO Y COMPARENDO: SE DISPONE PARCIALMENTE
AMPARO	A426_S	PARADERO Y COMPARENDO: SE RECHAZA
AMPARO	A431_S	PARADERO Y COMPARENDO: SE DEJA SIN EFECTO

ANEXO IV
ESTANDARIZACIÓN DOCUMENTAL
PCYF

AMPARO	A432_S	TRASLADO POR FUERZA PÚBLICA: SE RECHAZA
AMPARO	A433_S	TRASLADO POR FUERZA PÚBLICA: SE DISPONE PARCIALMENTE
AMPARO	A434_S	TRASLADO POR FUERZA PÚBLICA: SE DEJA SIN EFECTO
AMPARO	A435_S	APELACION: SE RECHAZA
AMPARO	A436_S	APELACION: SE CONCEDE
AMPARO	A437_S	REPOSICION: SE HACE LUGAR
AMPARO	A438_S	REPOSICION: SE RECHAZA
AMPARO	A439_S	DESISTIMIENTO DEL RECURSO: SE TIENE PRESENTE
AMPARO	A440_S	RECURSO DE INCONSTITUCIONALIDAD: SE HACE LUGAR
AMPARO	A441_S	RECURSO DE QUEJA: SE HACE LUGAR
AMPARO	A442_S	RECURSO DE QUEJA: SE RECHAZA
AMPARO	A443_S	RECURSO DE INCONSTITUCIONALIDAD: SE RECHAZA
AMPARO	A444_S	ACLARATORIA: SE HACE LUGAR
AMPARO	A446_S	APELACION: SE CONCEDE PARCIALMENTE
AMPARO	A447_S	REPOSICION: SE HACE LUGAR PARCIALMENTE
AMPARO	A448_S	RECURSO DE INCONSTITUCIONALIDAD: SE HACE LUGAR PARCIALMENTE
AMPARO	A449_S	RECURSO DE QUEJA: SE HACE LUGAR PARCIALMENTE
AMPARO	A450_S	ACLARATORIA: SE HACE LUGAR PARCIALMENTE
AMPARO	A451_S	ACLARATORIA: SE RECHAZA
AMPARO	A456_S	PROYECTO DE RESOLUCION - SEC. GRAL.
AMPARO	A46_S	AMPARO: SE RECHAZA
AMPARO	A465_S	CONFIRMACION DE SENTENCIA: SE DISPONE
AMPARO	A466_S	REVOCAION DE SENTENCIA: SE DISPONE
AMPARO	A468_S	AMPARO: SE CONCEDE
AMPARO	A470_S	AMPARO: SE CONCEDE PARCIALMENTE
AMPARO	A471_S	AMPARO: SE DECLARA ABSTRACTO
AMPARO	A481_S	NULIDAD DE SENTENCIA: SE DISPONE
AMPARO	A482_S	NULIDAD DE SENTENCIA: SE DISPONE PARCIALMENTE
AMPARO	A483_S	CONFIRMACION DE SENTENCIA: SE DISPONE PARCIALMENTE
AMPARO	A484_S	REVOCAION DE SENTENCIA: SE DISPONE PARCIALMENTE
AMPARO	A490_S	MODIFICACION REGLAS DE CONDUCTA SE DISPONE (SECRETARÍA DE EJECUCIÓN)
AMPARO	A491_S	MODIFICACION REGLAS DE CONDUCTA SE DISPONE PARCIALMENTE (SECRETARÍA DE EJECUCIÓN)
AMPARO	A513_S	AUTO SORTEO MAGISTRADO JUICIO ORAL - SEC. GRAL.
AMPARO	A514_S	RESOLUCION PRESIDENCIA CAMARA
AMPARO	A515_S	PROVIDENCIA SIMPLE PRESIDENCIA DE CAMARA
AMPARO	A516_S	SENTENCIA DE PRESIDENCIA DE CÁMARA
AMPARO	A518_S	RECURSO: SE DECLARA ABSTRACTO
AMPARO	A522_S	SOLICITUD PERITO RESOLUCIÓN 121

ANEXO IV
ESTANDARIZACIÓN DOCUMENTAL
PCYF

AMPARO	A523_S	INFORMA REMOCIÓN DE PERITO OFICIAL
AMPARO	A53_S	AUDIENCIA - CANCELACIÓN
AMPARO	A54_S	AUDIENCIA - CELEBRACIÓN Y CONTINUACIÓN
AMPARO	A55_S	AUDIENCIA - CELEBRACIÓN Y FINALIZACIÓN
AMPARO	A56_S	AUDIENCIA - FIJACIÓN
AMPARO	A57_S	AUDIENCIA - RECHAZO
AMPARO	A58_S	AUDIENCIA - RECONVERSIÓN
AMPARO	A59_S	AUDIENCIA - REPROGRAMACIÓN
AMPARO	A60_S	AUDIENCIA - SUSPENSIÓN DEL DEBATE POR NUEVAS PRUEBAS
AMPARO	A61_S	AUDIENCIA - VEREDICTO
AMPARO	A62_S	AUDIENCIA - LECTURA DE FUNDAMENTOS
AMPARO	A8_S	ACREDITACION DE DOCUMENTACION
AMPARO	A80_S	CONTIENDA DE TURNO: SE RESUELVE
AMPARO	A81_S	COMPENSACION: SE DISPONE
AMPARO	A82_S	CONTIENDA POR CONEXIDAD: SE RESUELVE
AMPARO	A83_S	COMPENSACION: SE RECHAZA
AMPARO	A84_S	CONTIENDA POR CONEXIDAD: SE RECHAZA
AMPARO	A85_S	COMPENSACION: SE ACEPTA
AMPARO	A86_S	INTIMACION A DESIGNAR DEFENSOR/A: SE DISPONE
AMPARO	A87_S	APARTAMIENTO DEFENSOR/A: SE DISPONE
AMPARO	A88_S	DESIGNACION DEFENSOR/A: SE DISPONE - SE INTIMA ACEPTAR EL CARGO
AMPARO	A89_S	DESIGNACION DEFENSOR/A OFICIAL: SE DISPONE
AMPARO	A9_S	AUTOS A DESPACHO
AMPARO	A90_S	INTIMACIÓN A DESIGNAR/PRESENTAR LETRADO PATROCINANTE: SE DISPONE
AMPARO	A91_S	LETRADO PATROCINANTE: SE TIENE POR PRESENTADO
ALLANAMIENTO O AUTONOMO	AA10_S	CERTIFICACION DE ANTECEDENTES
ALLANAMIENTO O AUTONOMO	AA11_S	FORMACION DE INCIDENTE: SE DISPONE
ALLANAMIENTO O AUTONOMO	AA13_S	MEDIDA PARA MEJOR PROVEER
ALLANAMIENTO O AUTONOMO	AA14_S	PROVEIDO/ DECISION NO PREVISTO/A EN OTRA ACTUACION
ALLANAMIENTO O AUTONOMO	AA15_S	RECTIFICACION POR CARGA ERRONEA DE ACTUACION CON FIRMA
ALLANAMIENTO O AUTONOMO	AA16_S	SE TIENEN PRESENTES LAS AUTORIZACIONES CONFERIDAS
ALLANAMIENTO O AUTONOMO	AA17_S	REVOCAION DE DECISION DE OFICIO (POR CONTRARIO IMPERIO); SE DISPONE
ALLANAMIENTO O AUTONOMO	AA18_S	INTIMACION APORTE BONO CPACF

ANEXO IV
ESTANDARIZACIÓN DOCUMENTAL
PCYF

ALLANAMIENTO O AUTONOMO	AA201_S	EXCUSACION: SE DISPONE
ALLANAMIENTO O AUTONOMO	AA202_S	EXCUSACION: SE RECHAZA
ALLANAMIENTO O AUTONOMO	AA203_S	RECUSACION DEL JUEZ: SE RECHAZA
ALLANAMIENTO O AUTONOMO	AA204_S	RECUSACION DEL JUEZ: SE DISPONE
ALLANAMIENTO O AUTONOMO	AA205_S	RECUSACION INTEGRANTE DE MINISTERIO PUBLICO: SE DISPONE
ALLANAMIENTO O AUTONOMO	AA206_S	RECUSACION INTEGRANTE DE MINISTERIO PUBLICO: SE RECHAZA
ALLANAMIENTO O AUTONOMO	AA234_S	CEDULA LEY 22172
ALLANAMIENTO O AUTONOMO	AA235_S	CERTIFICADO
ALLANAMIENTO O AUTONOMO	AA236_S	CERTIFICACION
ALLANAMIENTO O AUTONOMO	AA237_S	MANDAMIENTO
ALLANAMIENTO O AUTONOMO	AA238_S	OFICIO
ALLANAMIENTO O AUTONOMO	AA239_S	TELETIPOGRAMA POLICIAL
ALLANAMIENTO O AUTONOMO	AA240_S	CERTIFICADO DE DEUDA POR MULTA
ALLANAMIENTO O AUTONOMO	AA241_S	CERTIFICADO DE REMISION A CAMARA
ALLANAMIENTO O AUTONOMO	AA242_S	CERTIFICADO DE REMISION A JUICIO
ALLANAMIENTO O AUTONOMO	AA243_S	CONSTANCIA
ALLANAMIENTO O AUTONOMO	AA244_S	COMPARECENCIA
ALLANAMIENTO O AUTONOMO	AA245_S	NOTA
ALLANAMIENTO O AUTONOMO	AA246_S	INFORME
ALLANAMIENTO O AUTONOMO	AA247_S	COMUNICACION AL REGISTRO DE CONTRAVENTORES: SE DISPONE
ALLANAMIENTO O AUTONOMO	AA248_S	COMUNICACION AL REGISTRO NACIONAL DE REINCIDENCIA: SE DISPONE
ALLANAMIENTO O AUTONOMO	AA249_S	COMUNICACION A POLICIA: SE DISPONE
ALLANAMIENTO O AUTONOMO	AA25_S	COMUNICACION AL CPACF POR INCUMPLIMIENTO DE BONO

ANEXO IV
ESTANDARIZACIÓN DOCUMENTAL
PCYF

ALLANAMIENTO O AUTÓNOMO	AA250_S	COMUNICACION A DGAI: SE DISPONE
ALLANAMIENTO O AUTÓNOMO	AA27_S	ARCHIVO MATERIAL
ALLANAMIENTO O AUTÓNOMO	AA275_S	ALLANAMIENTO AUTÓNOMO: SE DISPONE
ALLANAMIENTO O AUTÓNOMO	AA276_S	ALLANAMIENTO AUTÓNOMO: SE DISPONE PARCIALMENTE
ALLANAMIENTO O AUTÓNOMO	AA277_S	ALLANAMIENTO AUTÓNOMO: SE RECHAZA
ALLANAMIENTO O AUTÓNOMO	AA339_S	NUEVO LIBRAMIENTO
ALLANAMIENTO O AUTÓNOMO	AA340_S	INTERVENCION A MEDICINA FORENSE: SE DISPONE
ALLANAMIENTO O AUTÓNOMO	AA342_S	INTERVENCION ASESOR TUTELAR 2: SE DISPONE
ALLANAMIENTO O AUTÓNOMO	AA343_S	INTERVENCION A LA OFICINA DE ASISTENCIA A LA VICTIMA Y TESTIGO: SE DISPONE
ALLANAMIENTO O AUTÓNOMO	AA344_S	INTERVENCION DE SECRETARIA DE EJECUCION SE DISPONE - CERTIFICADO
ALLANAMIENTO O AUTÓNOMO	AA345_S	OTRAS INTIMACIONES: SE DISPONE
ALLANAMIENTO O AUTÓNOMO	AA346_S	VISTA: SE DISPONE
ALLANAMIENTO O AUTÓNOMO	AA347_S	REMISION: SE DISPONE
ALLANAMIENTO O AUTÓNOMO	AA348_S	NÓTIFICACIÓN: SE DISPONE
ALLANAMIENTO O AUTÓNOMO	AA354_S	OTRAS COMUNICACIONES: SE DISPONE
ALLANAMIENTO O AUTÓNOMO	AA361_S	NULIDAD: SE RECHAZA
ALLANAMIENTO O AUTÓNOMO	AA362_S	NULIDAD: SE DISPONE
ALLANAMIENTO O AUTÓNOMO	AA363_S	NULIDAD: SE DISPONE PARCIALMENTE
ALLANAMIENTO O AUTÓNOMO	AA368_S	ALLANAMIENTO: SE DISPONE
ALLANAMIENTO O AUTÓNOMO	AA369_S	ALLANAMIENTO: SE DISPONE PARCIALMENTE
ALLANAMIENTO O AUTÓNOMO	AA370_S	ALLANAMIENTO: SE RECHAZA
ALLANAMIENTO O AUTÓNOMO	AA41_S	ARCHIVO POR OTROS MOTIVOS: SE DISPONE
ALLANAMIENTO O AUTÓNOMO	AA411_S	REQUISAS: SE DISPONE

ANEXO IV
ESTANDARIZACIÓN DOCUMENTAL
PCYF

ALLANAMIENTO O AUTONOMO	AA412_S	REQUISA: SE DISPONE PARCIALMENTE
ALLANAMIENTO O AUTONOMO	AA413_S	REQUISA: SE RECHAZA
ALLANAMIENTO O AUTONOMO	AA414_S	RESOLUCION MULTIPLE
ALLANAMIENTO O AUTONOMO	AA42_S	ARCHIVO POR OTROS MOTIVOS: SE DISPONE PARCIALMENTE
ALLANAMIENTO O AUTONOMO	AA435_S	APELACION: SE RECHAZA
ALLANAMIENTO O AUTONOMO	AA436_S	APELACION: SE CONCEDE
ALLANAMIENTO O AUTONOMO	AA437_S	REPOSICION: SE HACE LUGAR
ALLANAMIENTO O AUTONOMO	AA438_S	REPOSICION: SE RECHAZA
ALLANAMIENTO O AUTONOMO	AA439_S	DESISTIMIENTO DEL RECURSO: SE TIENE PRESENTE
ALLANAMIENTO O AUTONOMO	AA440_S	RECURSO DE INCONSTITUCIONALIDAD: SE HACE LUGAR
ALLANAMIENTO O AUTONOMO	AA441_S	RECURSO DE QUEJA: SE HACE LUGAR
ALLANAMIENTO O AUTONOMO	AA442_S	RECURSO DE QUEJA: SE RECHAZA
ALLANAMIENTO O AUTONOMO	AA443_S	RECURSO DE INCONSTITUCIONALIDAD: SE RECHAZA
ALLANAMIENTO O AUTONOMO	AA444_S	ACLARATORIA: SE HACE LUGAR
ALLANAMIENTO O AUTONOMO	AA446_S	APELACION: SE CONCEDE PARCIALMENTE
ALLANAMIENTO O AUTONOMO	AA447_S	REPOSICION: SE HACE LUGAR PARCIALMENTE
ALLANAMIENTO O AUTONOMO	AA448_S	RECURSO DE INCONSTITUCIONALIDAD: SE HACE LUGAR PARCIALMENTE
ALLANAMIENTO O AUTONOMO	AA449_S	RECURSO DE QUEJA: SE HACE LUGAR PARCIALMENTE
ALLANAMIENTO O AUTONOMO	AA450_S	ACLARATORIA: SE HACE LUGAR PARCIALMENTE
ALLANAMIENTO O AUTONOMO	AA451_S	ACLARATORIA: SE RECHAZA
ALLANAMIENTO O AUTONOMO	AA456_S	PROYECTO DE RESOLUCION - SEC. GRAL.
ALLANAMIENTO O AUTONOMO	AA465_S	CONFIRMACION DE SENTENCIA: SE DISPONE
ALLANAMIENTO O AUTONOMO	AA466_S	REVOCACION DE SENTENCIA: SE DISPONE

ANEXO IV
ESTANDARIZACIÓN DOCUMENTAL
PCYF

ALLANAMIENTO O AUTÓNOMO	AA481_S	NULIDAD DE SENTENCIA: SE DISPONE
ALLANAMIENTO O AUTÓNOMO	AA482_S	NULIDAD DE SENTENCIA: SE DISPONE PARCIALMENTE
ALLANAMIENTO O AUTÓNOMO	AA483_S	CONFIRMACIÓN DE SENTENCIA: SE DISPONE PARCIALMENTE
ALLANAMIENTO O AUTÓNOMO	AA484_S	REVOCACIÓN DE SENTENCIA: SE DISPONE PARCIALMENTE
ALLANAMIENTO O AUTÓNOMO	AA490_S	MODIFICACIÓN REGLAS DE CONDUCTA SE DISPONE (SECRETARÍA DE EJECUCIÓN)
ALLANAMIENTO O AUTÓNOMO	AA491_S	MODIFICACIÓN REGLAS DE CONDUCTA SE DISPONE PARCIALMENTE (SECRETARÍA DE EJECUCIÓN)
ALLANAMIENTO O AUTÓNOMO	AA513_S	AUTO SORTEO MAGISTRADO JUICIO ORAL - SEC. GRAL.
ALLANAMIENTO O AUTÓNOMO	AA514_S	RESOLUCIÓN PRESIDENCIA CÁMARA
ALLANAMIENTO O AUTÓNOMO	AA515_S	PROVIDENCIA SIMPLE PRESIDENCIA DE CÁMARA
ALLANAMIENTO O AUTÓNOMO	AA516_S	SENTENCIA DE PRESIDENCIA DE CÁMARA
ALLANAMIENTO O AUTÓNOMO	AA518_S	RECURSO: SE DECLARA ABSTRACTO
ALLANAMIENTO O AUTÓNOMO	AA522_S	SOLICITUD PERITO RESOLUCIÓN 121
ALLANAMIENTO O AUTÓNOMO	AA523_S	INFORMA REMOCIÓN DE PERITO OFICIAL
ALLANAMIENTO O AUTÓNOMO	AA63_S	COMPETENCIA - REMISIÓN DE OTRO FUERO - SE ACEPTA
ALLANAMIENTO O AUTÓNOMO	AA64_S	COMPETENCIA - REMISIÓN DE OTRO FUERO - SE RECHAZA
ALLANAMIENTO O AUTÓNOMO	AA65_S	CONTIENDA - SE REMITE A CÁMARA
ALLANAMIENTO O AUTÓNOMO	AA66_S	CONTIENDA - SE REMITE A CSJN
ALLANAMIENTO O AUTÓNOMO	AA67_S	DECLINATORIA POR CONEXIDAD - SE DISPONE
ALLANAMIENTO O AUTÓNOMO	AA68_S	DECLINATORIA POR CONEXIDAD - SE RECHAZA
ALLANAMIENTO O AUTÓNOMO	AA69_S	DECLINATORIA POR CONEXIDAD - SE SOLICITA
ALLANAMIENTO O AUTÓNOMO	AA70_S	DECLINATORIA POR CUESTIÓN DE TURNO - SE DISPONE
ALLANAMIENTO O AUTÓNOMO	AA71_S	DECLINATORIA POR CUESTIÓN DE TURNO - SE RECHAZA
ALLANAMIENTO O AUTÓNOMO	AA72_S	DECLINATORIA POR CUESTION DE TURNO - SE ACEPTA

Handwritten signatures and initials, including a large signature on the left and initials 'AM' on the right.

ANEXO IV
ESTANDARIZACIÓN DOCUMENTAL
PCYF

ALLANAMIENTO O AUTONOMO	AA73_S	INCOMPETENCIA EN RAZÓN DE LA MATERIA - SE DISPONE
ALLANAMIENTO O AUTONOMO	AA74_S	INCOMPETENCIA EN RAZÓN DE LA MATERIA - SE RECHAZA
ALLANAMIENTO O AUTONOMO	AA75_S	INCOMPETENCIA EN RAZÓN DEL TERRITORIO - SE DISPONE
ALLANAMIENTO O AUTONOMO	AA76_S	INCOMPETENCIA EN RAZÓN DEL TERRITORIO - SE RECHAZA
ALLANAMIENTO O AUTONOMO	AA77_S	INCOMPETENCIA PARCIAL EN RAZÓN DE LA MATERIA - SE DISPONE
ALLANAMIENTO O AUTONOMO	AA78_S	INCOMPETENCIA PARCIAL EN RAZÓN DEL TERRITORIO - SE DISPONE
ALLANAMIENTO O AUTONOMO	AA79_S	ACUMULACION POR CONEXIDAD: SE DISPONE
ALLANAMIENTO O AUTONOMO	AA8_S	ACREDITACION DE DOCUMENTACION
ALLANAMIENTO O AUTONOMO	AA80_S	CONTIENDA DE TURNO: SE RESUELVE
ALLANAMIENTO O AUTONOMO	AA81_S	COMPENSACION: SE DISPONE
ALLANAMIENTO O AUTONOMO	AA82_S	CONTIENDA POR CONEXIDAD: SE RESUELVE
ALLANAMIENTO O AUTONOMO	AA83_S	COMPENSACION: SE RECHAZA
ALLANAMIENTO O AUTONOMO	AA84_S	CONTIENDA POR CONEXIDAD: SE RECHAZA
ALLANAMIENTO O AUTONOMO	AA85_S	COMPENSACION: SE ACEPTA
ALLANAMIENTO O AUTONOMO	AA9_S	AUTOS A DESPACHO
CONTRAVENCIONAL	C10_S	CERTIFICACION DE ANTECEDENTES
CONTRAVENCIONAL	C102_S	CUMPLIMIENTO DE PAGO DE CUOTA DE MULTA
CONTRAVENCIONAL	C103_S	CUMPLIMIENTO DE PAGO TOTAL DE MULTA
CONTRAVENCIONAL	C104_S	EFFECTOS: SE DESTRUYEN
CONTRAVENCIONAL	C105_S	EFFECTOS: SE DESTINAN
CONTRAVENCIONAL	C106_S	COMPUTO DE PENA: SE PRACTICA
CONTRAVENCIONAL	C109_S	DECOMISO: SE DISPONE
CONTRAVENCIONAL	C11_S	FORMACION DE INCIDENTE: SE DISPONE

ANEXO IV
ESTANDARIZACIÓN DOCUMENTAL
PCYF

CONTRAVENCIONAL	C111_S	INTIMACION A CUMPLIR PENA PRIVATIVA DE LIBERTAD: SE DISPONE
CONTRAVENCIONAL	C116_S	DECOMISO: SE RECHAZA
CONTRAVENCIONAL	C117_S	DECOMISO: SE DISPONE PARCIALMENTE
CONTRAVENCIONAL	C118_S	COMPUTO DE PENA: SE APRUEBA
CONTRAVENCIONAL	C119_S	COMPUTO DE PENA: SE MODIFICA
CONTRAVENCIONAL	C12_S	FORMACION DE LEGAJÓ DE JUICIO: SE DISPONE
CONTRAVENCIONAL	C120_S	EFFECTOS: SE DEVUELVEN
CONTRAVENCIONAL	C13_S	MEDIDA PARA MEJOR PROVEER
CONTRAVENCIONAL	C14_S	PROVEIDO/ DECISION NO PREVISTO/A EN OTRA ACTUACION
CONTRAVENCIONAL	C144_S	ARRESTO DOMICILIARIO: SE DISPONE
CONTRAVENCIONAL	C145_S	ARRESTO DOMICILIARIO: SE RECHAZA
CONTRAVENCIONAL	C146_S	ARRESTO DOMICILIARIO: SE REVOCA
CONTRAVENCIONAL	C147_S	GEOLOCALIZACION: SE DISPONE
CONTRAVENCIONAL	C148_S	GEOLOCALIZACION: SE RECHAZA
CONTRAVENCIONAL	C149_S	GEOLOCALIZACION: SE REVOCA
CONTRAVENCIONAL	C15_S	RECTIFICACION POR CARGA ERRONEA DE ACTUACION CON FIRMA
CONTRAVENCIONAL	C151_S	SORTEO JUEZ DE JUICIO: SE DISPONE
CONTRAVENCIONAL	C152_S	ART. 45 LPC TRASLADO A LA DEFENSA: SE DISPONE
CONTRAVENCIONAL	C156_S	EXCEPCION DE FALTA DE JURISDICCION O DE COMPETENCIA: SE DISPONE
CONTRAVENCIONAL	C157_S	EXCEPCION DE FALTA DE JURISDICCION O DE COMPETENCIA: SE DISPONE PARCIALMENTE
CONTRAVENCIONAL	C158_S	EXCEPCION DE FALTA DE JURISDICCION O DE COMPETENCIA: SE RECHAZA
CONTRAVENCIONAL	C159_S	EXCEPCION DE FALTA DE ACCION: SE DISPONE
CONTRAVENCIONAL	C16_S	SE TIENEN PRESENTES LAS AUTORIZACIONES CONFERIDAS

ANEXO IV
ESTANDARIZACIÓN DOCUMENTAL
PCYF

CONTRAVENCIONAL	C181_S	EXCEPCION POR PRESCRIPCION: SE DISPONE PARCIALMENTE
CONTRAVENCIONAL	C182_S	EXCEPCION POR PRESCRIPCION: SE RECHAZA
CONTRAVENCIONAL	C2_S	CONSTITUCION EN ACTOR CIVIL: SE DISPONE
CONTRAVENCIONAL	C20_S	PRORROGA DE LA INVESTIGACION PENAL PREPARATORIA: SE DISPONE
CONTRAVENCIONAL	C201_S	EXCUSACION: SE DISPONE
CONTRAVENCIONAL	C202_S	EXCUSACION: SE RECHAZA
CONTRAVENCIONAL	C203_S	RECUSACION DEL JUEZ: SE RECHAZA
CONTRAVENCIONAL	C204_S	RECUSACION DEL JUEZ: SE DISPONE
CONTRAVENCIONAL	C205_S	RECUSACION INTEGRANTE DE MINISTERIO PUBLICO: SE DISPONE
CONTRAVENCIONAL	C206_S	RECUSACION INTEGRANTE DE MINISTERIO PUBLICO: SE RECHAZA
CONTRAVENCIONAL	C207_S	EXTINCION DE LA ACCION POR PRESCRIPCION Y SOBRESEIMIENTO: SE DISPONE
CONTRAVENCIONAL	C208_S	EXTINCION DE LA ACCION POR PRESCRIPCION Y SOBRESEIMIENTO: SE DISPONE PARCIALMENTE
CONTRAVENCIONAL	C209_S	EXTINCION DE LA PENA POR PRESCRIPCION: SE DISPONE
CONTRAVENCIONAL	C21_S	PRORROGA DE LA INVESTIGACION PENAL PREPARATORIA: SE RECHAZA
CONTRAVENCIONAL	C210_S	EXTINCION DE LA PENA POR PRESCRIPCION: SE RECHAZA
CONTRAVENCIONAL	C211_S	EXTINCION DE LA PENA POR OTROS MOTIVOS: SE DISPONE
CONTRAVENCIONAL	C212_S	PRESCRIPCION DE LA PENA: SE DISPONE PARCIALMENTE
CONTRAVENCIONAL	C213_S	EXTINCION DE LA ACCION: SE RECHAZA
CONTRAVENCIONAL	C214_S	EXTINCION DE LA ACCION POR PAGO VOLUNTARIO DE MULTA: SE RECHAZA
CONTRAVENCIONAL	C215_S	EXTINCION DE LA ACCION POR PAGO VOLUNTARIO DE MULTA: SE DISPONE
CONTRAVENCIONAL	C216_S	EXTINCION DE LA ACCION POR PAGO VOLUNTARIO DE MULTA: SE DISPONE PARCIALMENTE
CONTRAVENCIONAL	C217_S	EXTINCION DE LA ACCION POR OTROS MOTIVOS: SE DISPONE
CONTRAVENCIONAL	C218_S	EXTINCION DE LA ACCION POR OTROS MOTIVOS: SE DISPONE PARCIALMENTE

ANEXO IV
ESTANDARIZACIÓN DOCUMENTAL
PCYF

CONTRAVENCIONAL	C160_S	EXCEPCION DE FALTA DE ACCION: SE DISPONE PARCIALMENTE
CONTRAVENCIONAL	C161_S	EXCEPCION DE FALTA DE ACCION: SE RECHAZA
CONTRAVENCIONAL	C162_S	EXCEPCION DE ATIPICIDAD: SE DISPONE
CONTRAVENCIONAL	C163_S	EXCEPCION DE ATIPICIDAD: SE DISPONE PARCIALMENTE
CONTRAVENCIONAL	C164_S	EXCEPCION DE ATIPICIDAD: SE RECHAZA
CONTRAVENCIONAL	C165_S	EXCEPCION POR INEXISTENCIA DEL HECHO: SE DISPONE
CONTRAVENCIONAL	C166_S	EXCEPCION POR INEXISTENCIA DEL HECHO: SE DISPONE PARCIALMENTE
CONTRAVENCIONAL	C167_S	EXCEPCION POR INEXISTENCIA DEL HECHO: SE RECHAZA
CONTRAVENCIONAL	C168_S	EXCEPCION POR FALTA DE PARTICIPACION CRIMINAL: SE DISPONE
CONTRAVENCIONAL	C169_S	EXCEPCION POR FALTA DE PARTICIPACION CRIMINAL: SE DISPONE PARCIALMENTE
CONTRAVENCIONAL	C17_S	REVOCACION DE DECISION DE OFICIO (POR CONTRARIO IMPERIO): SE DISPONE
CONTRAVENCIONAL	C170_S	EXCEPCION POR FALTA DE PARTICIPACION CRIMINAL: SE RECHAZA
CONTRAVENCIONAL	C171_S	EXCEPCION POR COSA JUZGADA: SE DISPONE
CONTRAVENCIONAL	C172_S	EXCEPCION POR COSA JUZGADA: SE DISPONE PARCIALMENTE
CONTRAVENCIONAL	C173_S	EXCEPCION POR COSA JUZGADA: SE RECHAZA
CONTRAVENCIONAL	C174_S	EXCEPCION POR AMNISTIA: SE DISPONE
CONTRAVENCIONAL	C175_S	EXCEPCION POR AMNISTIA: SE DISPONE PARCIALMENTE
CONTRAVENCIONAL	C176_S	EXCEPCION POR AMINISTIA: SE RECHAZA
CONTRAVENCIONAL	C177_S	EXCEPCION DE LITISPENDENCIA: SE DISPONE
CONTRAVENCIONAL	C178_S	EXCEPCION DE LITISPENDENCIA: SE DISPONE PARCIALMENTE
CONTRAVENCIONAL	C179_S	EXCEPCION DE LITISPENDENCIA: SE RECHAZA
CONTRAVENCIONAL	C18_S	INTIMACION APORTE BONO CPACF
CONTRAVENCIONAL	C180_S	EXCEPCION POR PRESCRIPCION: SE DISPONE

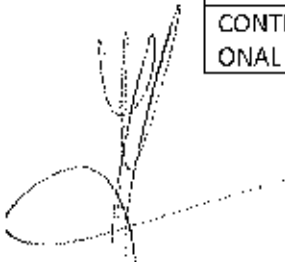

ANEXO IV
ESTANDARIZACIÓN DOCUMENTAL
PCYF

CONTRAVENCIONAL	C240_S	CERTIFICADO DE DEUDA POR MULTA
CONTRAVENCIONAL	C241_S	CERTIFICADO DE REMISION A CAMARA
CONTRAVENCIONAL	C242_S	CERTIFICADO DE REMISION A JUICIO
CONTRAVENCIONAL	C243_S	CONSTANCIA
CONTRAVENCIONAL	C244_S	COMPARECENCIA
CONTRAVENCIONAL	C245_S	NOTA
CONTRAVENCIONAL	C246_S	INFORME
CONTRAVENCIONAL	C247_S	COMUNICACION AL REGISTRO DE CONTRAVENTORES: SE DISPONE
CONTRAVENCIONAL	C248_S	COMUNICACION AL REGISTRO NACIONAL DE REINCIDENCIA: SE DISPONE
CONTRAVENCIONAL	C249_S	COMUNICACION A POLICIA: SE DISPONE
CONTRAVENCIONAL	C250_S	COMUNICACION AL CPACF POR INCUMPLIMIENTO DE BONO
CONTRAVENCIONAL	C250_S	COMUNICACION A DGAI: SE DISPONE
CONTRAVENCIONAL	C251_S	INCUMPLIMIENTO MEDIACION/ CONCILIACION / AUTOCOMPOSICION: SE REANUDA EL PROCESO
CONTRAVENCIONAL	C252_S	MEDIACION: HOMOLOGACION Y EXTINCION DE LA ACCION SE DISPONE
CONTRAVENCIONAL	C254_S	SOBRESEIMIENTO: SE DISPONE
CONTRAVENCIONAL	C255_S	TRAMITE DE MEDIACION: SE DISPONE
CONTRAVENCIONAL	C256_S	TRAMITE DE MEDIACION: SE RECHAZA
CONTRAVENCIONAL	C257_S	MEDIACION: SE DISPONE PARCIALMENTE
CONTRAVENCIONAL	C258_S	REMISION A FISCALIA PARA PROCESO DE MEDIACION: SE DISPONE
CONTRAVENCIONAL	C259_S	MEDIACION: HOMOLOGACION SE RECHAZA
CONTRAVENCIONAL	C260_S	PRORROGA DE LA INVESTIGACION PENAL PREPARATORIA: SE DISPONE PARCIALMENTE
CONTRAVENCIONAL	C260_S	MEDIACION: HOMOLOGACION Y EXTINCION DE LA ACCION SE DISPONE PARCIALMENTE
CONTRAVENCIONAL	C261_S	CONCILIACION/AUTOCOMPOSICION: SE RECHAZA

ANEXO IV
ESTANDARIZACIÓN DOCUMENTAL
PCYF

CONTRAVENCIONAL	C219_S	EXTINCION DE LA PENA POR OTROS MOTIVOS: SE DISPONE PARCIALMENTE
CONTRAVENCIONAL	C220_S	EXTINCION DE LA PENA: SE RECHAZA
CONTRAVENCIONAL	C221_S	EXTINCION DE LA ACCION POR PRESCRIPCION Y SOBRESEIMIENTO: SE RECHAZA
CONTRAVENCIONAL	C222_S	CUMPLIMIENTO DE PAGO DE COSTAS
CONTRAVENCIONAL	C223_S	RESOLUCION SOBRE LAS COSTAS
CONTRAVENCIONAL	C224_S	REGULACION DE HONORARIOS: SE RESUELVE
CONTRAVENCIONAL	C225_S	BENEFICIO DE LITIGAR SIN GASTOS: SE RECHAZA
CONTRAVENCIONAL	C226_S	BENEFICIO DE LITIGAR SIN GASTOS: SE DISPONE
CONTRAVENCIONAL	C227_S	INCUMPLIMIENTO PAGO DE COSTAS: INTIMACION
CONTRAVENCIONAL	C228_S	INCUMPLIMIENTO PAGO DE COSTAS: COMUNICA/CERTIFICADO DE DEUDAS
CONTRAVENCIONAL	C229_S	DECLARACION DE INIMPUTABILIDAD: SE DISPONE
CONTRAVENCIONAL	C23_S	NO ACEPTA CARGO
CONTRAVENCIONAL	C230_S	DECLARACION DE INIMPUTABILIDAD: SE RECHAZA
CONTRAVENCIONAL	C231_S	INCAPACIDAD SOBREVINIENTE: SE REANUDA EL PROCESO
CONTRAVENCIONAL	C232_S	INCAPACIDAD SOBREVINIENTE: SE RECHAZA
CONTRAVENCIONAL	C233_S	INCAPACIDAD SOBREVINIENTE: SE SUSPENDE EL PROCESO
CONTRAVENCIONAL	C234_S	CEDULA LEY 22172
CONTRAVENCIONAL	C235_S	CERTIFICADO
CONTRAVENCIONAL	C236_S	CERTIFICACION
CONTRAVENCIONAL	C237_S	MANDAMIENTO
CONTRAVENCIONAL	C238_S	OFICIO
CONTRAVENCIONAL	C239_S	TELETIPOGRAMA POLICIAL
CONTRAVENCIONAL	C24_S	ACEPTACION DE CARGO

ANEXO IV
ESTANDARIZACIÓN DOCUMENTAL
PCYF

CONTRAVENCIONAL	C262_S	CONCILIACION/AUTOCOMPOSICION: SE DISPONE PARCIALMENTE
CONTRAVENCIONAL	C263_S	CONCILIACION/AUTOCOMPOSICION : SE DISPONE
CONTRAVENCIONAL	C264_S	MEDIACION/ CONCILIACION / AUTOCOMPOSICION: A LA ESPERA CUMPLIMIENTO ACUERDO
CONTRAVENCIONAL	C265_S	ART. 174 INC 3 CPPCABA PROHIBICION SALIR DE AMBITO TERRITORIAL: SE DISPONE
CONTRAVENCIONAL	C266_S	ART. 174 INC 3 CPPCABA PROHIBICION SALIR DE AMBITO TERRITORIAL: SE RECHAZA
CONTRAVENCIONAL	C267_S	ART. 174 INC 4 CPPCABA PROHIBICION DE CONCURRENCIA O VISITA A LUGARES O COMUNICARSE CON PERSONAS: SE DISPONE
CONTRAVENCIONAL	C268_S	ART. 174 INC 4 CPPCABA PROHIBICION DE CONCURRENCIA O VISITA A LUGARES O COMUNICARSE CON PERSONAS: SE RECHAZA
CONTRAVENCIONAL	C269_S	ART. 174 INC 5 CPPCABA ABANDONO DE DOMICILIO: SE DISPONE
CONTRAVENCIONAL	C27_S	ARCHIVO MATERIAL
CONTRAVENCIONAL	C270_S	ART. 174 INC 5 CPPCABA ABANDONO DE DOMICILIO: SE RECHAZA
CONTRAVENCIONAL	C271_S	ART. 174 INC 6 CPPCABA SUSPENSION EJERCICIO DE CARGO: SE DISPONE
CONTRAVENCIONAL	C272_S	ART. 174 INC 6 CPPCABA SUSPENSION EJERCICIO DE CARGO: SE RECHAZA
CONTRAVENCIONAL	C273_S	ART. 174 INC 7 CPPCABA ARRESTO DOMICILIARIO: SE DISPONE
CONTRAVENCIONAL	C274_S	ART. 174 INC 7 CPPCABA ARRESTO DOMICILIARIO: SE RECHAZA
CONTRAVENCIONAL	C278_S	APREHENSION: NO SE CONVALIDA
CONTRAVENCIONAL	C279_S	APREHENSION: SE CONVALIDA
CONTRAVENCIONAL	C28_S	ARCHIVO POR CAUSA DE JUSTIFICACION O EXENCION DE PENA NO SE CONVALIDA
CONTRAVENCIONAL	C280_S	ART. 174 INC 1 CPPCABA OBLIGACION SOMETERSE CUIDADO O VIGILANCIA DE PERSONA O INSTITUCION: SE DISPONE
CONTRAVENCIONAL	C281_S	ART. 174 INC 1 CPPCABA OBLIGACION SOMETERSE CUIDADO O VIGILANCIA DE PERSONA O INSTITUCION: SE RECHAZA
CONTRAVENCIONAL	C282_S	ART. 174 INC 2 CPPCABA OBLIGACION PRESENTARSE ANTE TRIBUNAL O AUTORIDAD: SE DISPONE
CONTRAVENCIONAL	C283_S	ART. 174 INC 2 CPPCABA OBLIGACION PRESENTARSE ANTE TRIBUNAL O AUTORIDAD: SE RECHAZA
CONTRAVENCIONAL	C287_S	CAUCION JURATORIA: SE DISPONE
CONTRAVENCIONAL	C288_S	CAUCION JURATORIA: SE RECHAZA

ANEXO IV
ESTANDARIZACIÓN DOCUMENTAL
PCYF

CONTRAVENCIONAL	C289_S	CAUCION PERSONAL: SE DISPONE
CONTRAVENCIONAL	C29_S	ARCHIVO POR CAUSA DE JUSTIFICACION O EXENCION DE PENA SE CONVALIDA
CONTRAVENCIONAL	C290_S	CAUCION PERSONAL: SE RECHAZA
CONTRAVENCIONAL	C291_S	CAUCION REAL: SE DISPONE
CONTRAVENCIONAL	C292_S	CAUCION REAL: SE RECHAZA
CONTRAVENCIONAL	C293_S	CESE MEDIDA CAUTELAR: SE DISPONE
CONTRAVENCIONAL	C294_S	CESE MEDIDA CAUTELAR: SE DISPONE PARCIALMENTE
CONTRAVENCIONAL	C295_S	CESE MEDIDA CAUTELAR: SE RECHAZA
CONTRAVENCIONAL	C296_S	CLAUSURA PREVENTIVA ART 18 INCISO B LEY 12: NO SE CONVALIDA
CONTRAVENCIONAL	C297_S	CLAUSURA PREVENTIVA ART 18 INCISO B LEY 12: SE CONVALIDA
CONTRAVENCIONAL	C298_S	CLAUSURA PREVENTIVA ART 18 INCISO B LEY 12: SE TOMA RAZON
CONTRAVENCIONAL	C299_S	CLAUSURA PREVENTIVA ART 29 LEY 12: SE DISPONE
CONTRAVENCIONAL	C3_S	CONSTITUCION EN ACTOR CIVIL: SE RECHAZA
CONTRAVENCIONAL	C30_S	ARCHIVO POR CAUSA DE JUSTIFICACION O EXENCION DE PENA SE CONVALIDA PARCIALMENTE
CONTRAVENCIONAL	C300_S	CLAUSURA PREVENTIVA ART 29 LEY 12: SE DISPONE PARCIALMENTE
CONTRAVENCIONAL	C301_S	CLAUSURA PREVENTIVA ART 29 LEY 12: SE RECHAZA
CONTRAVENCIONAL	C31_S	ARCHIVO POR EXTINCION DE LA ACCION NO SE CONVALIDA
CONTRAVENCIONAL	C310_S	EMBARGO: SE DISPONE
CONTRAVENCIONAL	C311_S	EMBARGO: SE DISPONE PARCIALMENTE
CONTRAVENCIONAL	C312_S	EMBARGO: SE RECHAZA
CONTRAVENCIONAL	C315_S	FIADOR PERSONAL: SE DISPONE
CONTRAVENCIONAL	C316_S	FIADOR PERSONAL: SE RECHAZA
CONTRAVENCIONAL	C317_S	INHIBICION GENERAL DE BIENES: SE DISPONE

ANEXO IV
ESTANDARIZACIÓN DOCUMENTAL
PCYF

CONTRAVENCIONAL	C346_S	VISTA: SE DISPONE
CONTRAVENCIONAL	C347_S	REMISION: SE DISPONE
CONTRAVENCIONAL	C348_S	NOTIFICACION: SE DISPONE
CONTRAVENCIONAL	C35_S	ARCHIVO POR EXTINCION DE LA ACCION SE CONVALIDA
CONTRAVENCIONAL	C350_S	TRASLADO DE LA DEMANDA: SE DISPONE
CONTRAVENCIONAL	C351_S	COMUNICACION AL REGISTRO DE CONTRAVENTORES: SE DISPONE
CONTRAVENCIONAL	C353_S	COMUNICACION A POLICIA: SE DISPONE
CONTRAVENCIONAL	C354_S	OTRAS COMUNICACIONES: SE DISPONE
CONTRAVENCIONAL	C355_S	COMUNICACION A DGAI: SE DISPONE
CONTRAVENCIONAL	C356_S	PUBLICACION DE EDICTOS
CONTRAVENCIONAL	C359_S	INTERVENCION PATRONATO DE LIBERADOS SE DISPONE - CERTIFICADO
CONTRAVENCIONAL	C36_S	ARCHIVO POR EXTINCION DE LA ACCION SE CONVALIDA PARCIALMENTE
CONTRAVENCIONAL	C360_S	INTERVENCION A LA OFICINA DE CONTROL DE SJP DEL MPF: SE DISPONE
CONTRAVENCIONAL	C361_S	NULIDAD: SE RECHAZA
CONTRAVENCIONAL	C362_S	NULIDAD: SE DISPONE
CONTRAVENCIONAL	C363_S	NULIDAD: SE DISPONE PARCIALMENTE
CONTRAVENCIONAL	C364_S	DECLARACION DE INIMPUTABILIDAD POR EDAD: SE DISPONE
CONTRAVENCIONAL	C365_S	RPPJ - ART. 75 L 2451 REMISION: SE DISPONE
CONTRAVENCIONAL	C366_S	DECLARACION DE INIMPUTABILIDAD POR EDAD: SE RECHAZA
CONTRAVENCIONAL	C367_S	RPPJ - ART. 75 L 2451 REMISION: SE RECHAZA
CONTRAVENCIONAL	C368_S	ALLANAMIENTO: SE DISPONE
CONTRAVENCIONAL	C369_S	ALLANAMIENTO: SE DISPONE PARCIALMENTE
CONTRAVENCIONAL	C37_S	ARCHIVO POR INIMPUTABILIDAD NO SE CONVALIDA

ANEXO IV
ESTANDARIZACIÓN DOCUMENTAL
PCYF

CONTRAVENCIONAL	C318_S	INHIBICION GENERAL DE BIENES: SE DISPONE PARCIALMENTE
CONTRAVENCIONAL	C319_S	INHIBICION GENERAL DE BIENES: SE RECHAZA
CONTRAVENCIONAL	C320_S	INMOVILIZACION VEHICULO: NO SE CONVALIDA
CONTRAVENCIONAL	C321_S	INMOVILIZACION VEHICULO: SE CONVALIDA
CONTRAVENCIONAL	C322_S	INMOVILIZACION VEHICULO: SE TOMA RAZON
CONTRAVENCIONAL	C323_S	LIBERTAD: SE DISPONE
CONTRAVENCIONAL	C324_S	LIBERTAD: SE RECHAZA
CONTRAVENCIONAL	C327_S	RESTITUCION DE BIENES MUEBLES / COSAS / ANIMALES: SE DISPONE
CONTRAVENCIONAL	C328_S	RESTITUCION DE BIENES MUEBLES / COSAS / ANIMALES: SE RECHAZA
CONTRAVENCIONAL	C329_S	RESTITUCION DE BIENES MUEBLES / COSAS/ ANIMALES: SE DISPONE PARCIALMENTE
CONTRAVENCIONAL	C333_S	SECUESTRO: NO SE CONVALIDA
CONTRAVENCIONAL	C334_S	SECUESTRO: SE CONVALIDA
CONTRAVENCIONAL	C335_S	SECUESTRO: SE DISPONE
CONTRAVENCIONAL	C336_S	SECUESTRO: SE DISPONE PARCIALMENTE
CONTRAVENCIONAL	C337_S	SECUESTRO: SE RECHAZA
CONTRAVENCIONAL	C338_S	SECUESTRO: SE TOMA RAZON
CONTRAVENCIONAL	C339_S	NUEVO LIBRAMIENTO
CONTRAVENCIONAL	C340_S	INTERVENCION A MEDICINA FORENSE: SE DISPONE
CONTRAVENCIONAL	C341_S	INTERVENCION ASESOR TUTELAR: SE DISPONE
CONTRAVENCIONAL	C342_S	INTERVENCION ASESOR TUTELAR 2: SE DISPONE
CONTRAVENCIONAL	C343_S	INTERVENCION A LA OFICINA DE ASISTENCIA A LA VICTIMA Y TESTIGO: SE DISPONE
CONTRAVENCIONAL	C344_S	INTERVENCION DE SECRETARIA DE EJECUCION SE DISPONE - CERTIFICADO
CONTRAVENCIONAL	C345_S	OTRAS INTIMACIONES: SE DISPONE

Handwritten signature and initials in the bottom left corner of the page.

ANEXO IV
ESTANDARIZACIÓN DOCUMENTAL
PCYF

CONTRAVENCIONAL	C391_S	INTERVENCION DE COMUNICACIONES: SE RECHAZA
CONTRAVENCIONAL	C392_S	ORDEN DE PRESENTACION: SE DISPONE
CONTRAVENCIONAL	C393_S	ORDEN DE PRESENTACION: SE DISPONE PARCIALMENTE
CONTRAVENCIONAL	C394_S	ORDEN DE PRESENTACION: SE RECHAZA
CONTRAVENCIONAL	C395_S	PERICIA ART. 35 CPPCABA: SE DISPONE
CONTRAVENCIONAL	C396_S	PERICIA ART. 35 CPPCABA: SE RECHAZA
CONTRAVENCIONAL	C397_S	PERICIA ART. 35 CPPCABA: SE REFORMULAN PUNTOS DE PERICIA
CONTRAVENCIONAL	C398_S	PERICIA: SE DISPONE
CONTRAVENCIONAL	C399_S	PERICIA: SE DISPONE PARCIALMENTE
CONTRAVENCIONAL	C4_S	CONSTITUCION EN ACTOR CIVIL: SE DISPONE PARCIALMENTE
CONTRAVENCIONAL	C40_S	ARCHIVO POR MEDIACION; SE DISPONE
CONTRAVENCIONAL	C400_S	PERICIA: SE RECHAZA
CONTRAVENCIONAL	C401_S	PRUEBA: SE RESUELVE SOBRE ADMISIBILIDAD
CONTRAVENCIONAL	C402_S	RECONOCIMIENTO DE COSAS: SE DISPONE
CONTRAVENCIONAL	C403_S	RECONOCIMIENTO DE COSAS: SE DISPONE PARCIALMENTE
CONTRAVENCIONAL	C404_S	RECONOCIMIENTO DE COSAS: SE RECHAZA
CONTRAVENCIONAL	C405_S	RECONOCIMIENTO EN RUEDA: SE DISPONE
CONTRAVENCIONAL	C406_S	RECONOCIMIENTO EN RUEDA: SE DISPONE PARCIALMENTE
CONTRAVENCIONAL	C407_S	RECONOCIMIENTO EN RUEDA: SE RECHAZA
CONTRAVENCIONAL	C408_S	RECONOCIMIENTO POR FOTOGRAFIA: SE DISPONE
CONTRAVENCIONAL	C409_S	RECONOCIMIENTO POR FOTOGRAFIA: SE DISPONE PARCIALMENTE
CONTRAVENCIONAL	C41_S	ARCHIVO POR OTROS MOTIVOS: SE DISPONE
CONTRAVENCIONAL	C410_S	RECONOCIMIENTO POR FOTOGRAFIA: SE RECHAZA

ANEXO IV
ESTANDARIZACIÓN DOCUMENTAL
PCYF

CONTRAVENCIONAL	C370_S	ALLANAMIENTO: SE RECHAZA
CONTRAVENCIONAL	C371_S	APERTURA Y LECTURA DE CORRESPONDENCIA: SE DISPONE
CONTRAVENCIONAL	C372_S	APERTURA Y LECTURA DE CORRESPONDENCIA: SE DISPONE PARCIALMENTE
CONTRAVENCIONAL	C373_S	APERTURA Y LECTURA DE CORRESPONDENCIA: SE RECHAZA
CONTRAVENCIONAL	C374_S	CAREO: SE DISPONE
CONTRAVENCIONAL	C375_S	CAREO: SE DISPONE PARCIALMENTE
CONTRAVENCIONAL	C376_S	CAREO: SE RECHAZA
CONTRAVENCIONAL	C377_S	CUERPO DE ESCRITURA: SE DISPONE
CONTRAVENCIONAL	C378_S	CUERPO DE ESCRITURA: SE DISPONE PARCIALMENTE
CONTRAVENCIONAL	C379_S	CUERPO DE ESCRITURA: SE RECHAZA
CONTRAVENCIONAL	C38_S	ARCHIVO POR INIMPUTABILIDAD SE CONVALIDA
CONTRAVENCIONAL	C380_S	DECLARACION EN CAMARA GESELL
CONTRAVENCIONAL	C381_S	DECLARACION TESTIMONIAL
CONTRAVENCIONAL	C382_S	EXHORTO
CONTRAVENCIONAL	C383_S	INSPECCION OCULAR: SE DISPONE
CONTRAVENCIONAL	C384_S	INSPECCION OCULAR: SE DISPONE PARCIALMENTE
CONTRAVENCIONAL	C385_S	INSPECCION OCULAR: SE RECHAZA
CONTRAVENCIONAL	C386_S	INTERCEPTACION DE CORRESPONDENCIA: SE DISPONE
CONTRAVENCIONAL	C387_S	INTERCEPTACION DE CORRESPONDENCIA: SE DISPONE PARCIALMENTE
CONTRAVENCIONAL	C388_S	INTERCEPTACION DE CORRESPONDENCIA: SE RECHAZA
CONTRAVENCIONAL	C389_S	INTERVENCION DE COMUNICACIONES: SE DISPONE
CONTRAVENCIONAL	C39_S	ARCHIVO POR INIMPUTABILIDAD SE CONVALIDA PARCIALMENTE
CONTRAVENCIONAL	C390_S	INTERVENCION DE COMUNICACIONES: SE DISPONE PARCIALMENTE

ANEXO IV
ESTANDARIZACIÓN DOCUMENTAL
PCYF

CONTRAVENCIONAL	C432_S	TRASLADO POR FUERZA PUBLICA: SE RECHAZA
CONTRAVENCIONAL	C433_S	TRASLADO POR FUERZA PUBLICA: SE DISPONE PARCIALMENTE
CONTRAVENCIONAL	C434_S	TRASLADO POR FUERZA PUBLICA: SE DEJA SIN EFECTO
CONTRAVENCIONAL	C437_S	REPOSICION: SE HACE LUGAR
CONTRAVENCIONAL	C438_S	REPOSICION: SE RECHAZA
CONTRAVENCIONAL	C439_S	DESISTIMIENTO DEL RECURSO: SE TIENE PRESENTE
CONTRAVENCIONAL	C44_S	ARCHIVO POR PRESCRIPCION DE LA ACCION SE CONVALIDA
CONTRAVENCIONAL	C440_S	RECURSO DE INCONSTITUCIONALIDAD: SE HACE LUGAR
CONTRAVENCIONAL	C443_S	RECURSO DE INCONSTITUCIONALIDAD: SE RECHAZA
CONTRAVENCIONAL	C444_S	ACLARATORIA: SE HACE LUGAR
CONTRAVENCIONAL	C445_S	REVISION: SE HACE LUGAR
CONTRAVENCIONAL	C447_S	REPOSICION: SE HACE LUGAR PARCIALMENTE
CONTRAVENCIONAL	C448_S	RECURSO DE INCONSTITUCIONALIDAD: SE HACE LUGAR PARCIALMENTE
CONTRAVENCIONAL	C45_S	ARCHIVO POR PRESCRIPCION DE LA ACCION SE CONVALIDA PARCIALMENTE
CONTRAVENCIONAL	C450_S	ACLARATORIA: SE HACE LUGAR PARCIALMENTE
CONTRAVENCIONAL	C451_S	ACLARATORIA: SE RECHAZA
CONTRAVENCIONAL	C452_S	REVISION: SE HACE LUGAR PARCIALMENTE
CONTRAVENCIONAL	C453_S	REVISION: SE RECHAZA
CONTRAVENCIONAL	C454_S	APELACION: SE REMITE A LA CAMARA SIN MAS TRAMITE
CONTRAVENCIONAL	C455_S	REMISION EN CONSULTA HABEAS A CAMARA
CONTRAVENCIONAL	C456_S	PROYECTO DE RESOLUCION - SEC. GRAL.
CONTRAVENCIONAL	C459_S	ACUERDO DE JUICIO ABREVIADO: SE RECHAZA
CONTRAVENCIONAL	C460_S	CONDENA EFECTIVA POR JUICIO ABREVIADO: SE DISPONE

ANEXO IV
ESTANDARIZACIÓN DOCUMENTAL
PCYF

CONTRAVENCIONAL	C411_S	REQUISA: SE DISPONE
CONTRAVENCIONAL	C412_S	REQUISA: SE DISPONE PARCIALMENTE
CONTRAVENCIONAL	C413_S	REQUISA: SE RECHAZA
CONTRAVENCIONAL	C414_S	RESOLUCION MULTIPLE
CONTRAVENCIONAL	C415_S	CONSTITUCION EN PARTE QUERELLANTE: SE DISPONE
CONTRAVENCIONAL	C416_S	CONSTITUCION EN PARTE QUERELLANTE: SE RECHAZA
CONTRAVENCIONAL	C417_S	CONSTITUCION EN PARTE QUERELLANTE: SE DISPONE PARCIALMENTE
CONTRAVENCIONAL	C418_S	APARTAMIENTO DE LA PARTE QUERELLANTE: SE DISPONE
CONTRAVENCIONAL	C419_S	APARTAMIENTO DE LA PARTE QUERELLANTE: SE DISPONE PARCIALMENTE
CONTRAVENCIONAL	C42_S	ARCHIVO POR OTROS MOTIVOS: SE DISPONE PARCIALMENTE
CONTRAVENCIONAL	C420_S	APARTAMIENTO DE LA PARTE QUERELLANTE: SE RECHAZA
CONTRAVENCIONAL	C421_S	PARADERO Y COMPARENDO: SE DISPONE
CONTRAVENCIONAL	C422_S	REBELDIA Y CAPTURA: SE RECHAZA
CONTRAVENCIONAL	C423_S	REBELDIA Y CAPTURA: SE DISPONE
CONTRAVENCIONAL	C424_S	TRASLADO POR FUERZA PUBLICA: SE DISPONE
CONTRAVENCIONAL	C425_S	PARADERO Y COMPARENDO: SE DISPONE PARCIALMENTE
CONTRAVENCIONAL	C426_S	PARADERO Y COMPARENDO: SE RECHAZA
CONTRAVENCIONAL	C427_S	REBELDIA Y COMPARENDO: SE DISPONE
CONTRAVENCIONAL	C428_S	REBELDIA Y COMPARENDO: SE RECHAZA
CONTRAVENCIONAL	C429_S	REBELDIA Y CAPTURA: SE DEJA SIN EFECTO
CONTRAVENCIONAL	C43_S	ARCHIVO POR PRESCRIPCION DE LA ACCION NO SE CONVALIDA
CONTRAVENCIONAL	C430_S	REBELDIA Y COMPARENDO: SE DEJA SIN EFECTO
CONTRAVENCIONAL	C431_S	PARADERO Y COMPARENDO: SE DEJA SIN EFECTO

ANEXO IV
ESTANDARIZACIÓN DOCUMENTAL
PCYF

		PARCIALMENTE
CONTRAVENCIONAL	C495_S	EXTINCIÓN DE LA ACCIÓN POR CUMPLIMIENTO, SUSPENSIÓN PROCESO A PRUEBA Y SOBRESEIMIENTO: SE RECHAZA
CONTRAVENCIONAL	C496_S	PRORROGA PLAZO SUSPENSIÓN DEL PROCESO A PRUEBA; SE RECHAZA
CONTRAVENCIONAL	C497_S	APELACION: CÁMARA RECHAZA
CONTRAVENCIONAL	C498_S	APELACION: CÁMARA CONCEDE
CONTRAVENCIONAL	C5_S	APARTAMIENTO ACTOR CIVIL: SE DISPONE
CONTRAVENCIONAL	C50_S	ARCHIVO POR VENCIMIENTO PLAZO INVESTIGACIÓN PENAL PREPARATORIA: SE DISPONE PARCIALMENTE
CONTRAVENCIONAL	C51_S	ARCHIVO POR VENCIMIENTO PLAZO INVESTIGACIÓN PENAL PREPARATORIA: SE RECHAZA
CONTRAVENCIONAL	C513_S	AUTO SORTEO MAGISTRADO JUICIO ORAL - SEC. GRAL.
CONTRAVENCIONAL	C514_S	RESOLUCIÓN PRESIDENCIA CÁMARA
CONTRAVENCIONAL	C515_S	PROVIDENCIA SIMPLE PRESIDENCIA DE CÁMARA
CONTRAVENCIONAL	C516_S	SENTENCIA DE PRESIDENCIA DE CÁMARA
CONTRAVENCIONAL	C517_S	INTEGRACIÓN DE TRIBUNAL COLEGIADO: SE DISPONE
CONTRAVENCIONAL	C518_S	RECURSO: SE DECLARA ABSTRACTO
CONTRAVENCIONAL	C52_S	CERTIFICADO DE ARCHIVO
CONTRAVENCIONAL	C520_S	INFORME DE CONTRAVENTORES: SE AGREGA
CONTRAVENCIONAL	C53_S	AUDIENCIA - CANCELACIÓN
CONTRAVENCIONAL	C533_S	SOLICITUD PERITO RESOLUCIÓN 121
CONTRAVENCIONAL	C534_S	INFORMA REMOCIÓN DE PERITO OFICIAL
CONTRAVENCIONAL	C54_S	AUDIENCIA - CELEBRACIÓN Y CONTINUACIÓN
CONTRAVENCIONAL	C546_S	MODIFICACIÓN REGLAS DE CONDUCTA SE DISPONE (PATRONATO DE LIBERADOS)
CONTRAVENCIONAL	C547_S	MODIFICACIÓN REGLAS DE CONDUCTA SE DISPONE PARCIALMENTE (PATRONATO DE LIBERADOS)
CONTRAVENCIONAL	C55_S	AUDIENCIA - CELEBRACIÓN Y FINALIZACIÓN

ANEXO IV
ESTANDARIZACIÓN DOCUMENTAL
PCYF

CONTRAVENCIONAL	C461_S	CONDENA EFECTIVA POR JUICIO ORAL Y PUBLICO: SE DISPONE
CONTRAVENCIONAL	C463_S	ABSOLUCION: SE DISPONE
CONTRAVENCIONAL	C464_S	CONDENA EN SUSPENSO: SE REVOCA
CONTRAVENCIONAL	C465_S	CONFIRMACION DE SENTENCIA: SE DISPONE
CONTRAVENCIONAL	C466_S	REVOCACION DE SENTENCIA: SE DISPONE
CONTRAVENCIONAL	C477_S	CONDENA EN SUSPENSO POR JUICIO ABREVIADO: SE DISPONE
CONTRAVENCIONAL	C478_S	CONDENA EN SUSPENSO POR JUICIO ORAL Y PUBLICO: SE DISPONE
CONTRAVENCIONAL	C479_S	FUNDAMENTOS DE LA SENTENCIA
CONTRAVENCIONAL	C481_S	NULIDAD DE SENTENCIA: SE DISPONE
CONTRAVENCIONAL	C482_S	NULIDAD DE SENTENCIA: SE DISPONE PARCIALMENTE
CONTRAVENCIONAL	C483_S	CONFIRMACION DE SENTENCIA: SE DISPONE PARCIALMENTE
CONTRAVENCIONAL	C484_S	REVOCACION DE SENTENCIA: SE DISPONE PARCIALMENTE
CONTRAVENCIONAL	C485_S	PRORROGA PLAZO SUSPENSION DEL PROCESO A PRUEBA: SE RECHAZA
CONTRAVENCIONAL	C486_S	SUSPENSION DEL PROCESO A PRUEBA: SE REVOCA
CONTRAVENCIONAL	C487_S	SUSPENSION DEL PROCESO A PRUEBA: SE RECHAZA
CONTRAVENCIONAL	C488_S	SUSPENSION DEL PROCESO A PRUEBA: SE DISPONE
CONTRAVENCIONAL	C489_S	PRORROGA PLAZO SUSPENSION DEL PROCESO A PRUEBA: SE DISPONE
CONTRAVENCIONAL	C49_S	ARCHIVO POR VENCIMIENTO PLAZO INVESTIGACION PENAL PREPARATORIA: SE DISPONE
CONTRAVENCIONAL	C490_S	MODIFICACION REGLAS DE CONDUCTA SE DISPONE (SECRETARÍA DE EJECUCIÓN)
CONTRAVENCIONAL	C491_S	MODIFICACION REGLAS DE CONDUCTA SE DISPONE PARCIALMENTE (SECRETARÍA DE EJECUCIÓN)
CONTRAVENCIONAL	C492_S	MODIFICACION REGLAS DE CONDUCTA: SE RECHAZA
CONTRAVENCIONAL	C493_S	EXTINCION DE LA ACCION POR CUMPLIMIENTO, SUSPENSION PROCESO A PRUEBA Y SOBRESEIMIENTO: SE DISPONE
CONTRAVENCIONAL	C494_S	EXTINCION DE LA ACCION POR CUMPLIMIENTO, SUSPENSION PROCESO A PRUEBA Y SOBRESEIMIENTO: SE DISPONE

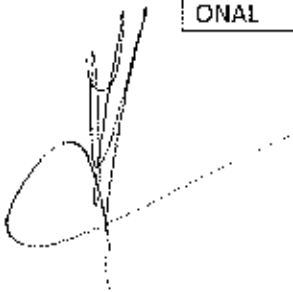

ANEXO IV
ESTANDARIZACIÓN DOCUMENTAL
PCYF

CONTRAVENCIONAL	C77_S	INCOMPETENCIA PARCIAL EN RAZÓN DE LA MATERIA - SE DISPONE
CONTRAVENCIONAL	C78_S	INCOMPETENCIA PARCIAL EN RAZÓN DEL TERRITORIO - SE DISPONE
CONTRAVENCIONAL	C79_S	ACUMULACION POR CONEXIDAD: SE DISPONE
CONTRAVENCIONAL	C8_S	ACREDITACION DE DOCUMENTACION
CONTRAVENCIONAL	C80_S	CONTIENDA DE TURNO: SE RESUELVE
CONTRAVENCIONAL	C81_S	COMPENSACION: SE DISPONE
CONTRAVENCIONAL	C82_S	CONTIENDA POR CONEXIDAD: SE RESUELVE
CONTRAVENCIONAL	C83_S	COMPENSACION: SE RECHAZA
CONTRAVENCIONAL	C84_S	CONTIENDA POR CONEXIDAD: SE RECHAZA
CONTRAVENCIONAL	C85_S	COMPENSACION: SE ACEPTA
CONTRAVENCIONAL	C86_S	INTIMACION A DESIGNAR DEFENSOR/A: SE DISPONE
CONTRAVENCIONAL	C87_S	APARTAMIENTO DEFENSOR/A: SE DISPONE
CONTRAVENCIONAL	C88_S	DESIGNACION DEFENSOR/A: SE DISPONE - SE INTIMA ACEPTAR EL CARGO
CONTRAVENCIONAL	C89_S	DESIGNACION DEFENSOR/A OFICIAL: SE DISPONE
CONTRAVENCIONAL	C9_S	AUTOS A DESPACHO
CONTRAVENCIONAL	C99_S	SE TIENE PRESENTE
EXHORTO	E10_S	CERTIFICACION DE ANTECEDENTES
EXHORTO	E11_S	FORMACION DE INCIDENTE: SE DISPONE
EXHORTO	E13_S	MEDIDA PARA MEJOR PROVEER
EXHORTO	E14_S	PROVEIDO/ DECISION NO PREVISTO/A EN OTRA ACTUACION
EXHORTO	E15_S	RECTIFICACION POR CARGA ERRONEA DE ACTUACION CON FIRMA
EXHORTO	E16_S	SE TIENEN PRESENTES LAS AUTORIZACIONES CONFERIDAS
EXHORTO	E17_S	REVOCACION DE DECISION DE OFICIO (POR CONTRARIO IMPERIO): SE DISPONE
EXHORTO	E18_S	INTIMACION APORTE BONO CPACF
EXHORTO	E201_S	EXCUSACION: SE DISPONE
EXHORTO	E202_S	EXCUSACION: SE RECHAZA
EXHORTO	E203_S	RECUSACION DEL JUEZ: SE RECHAZA

ANEXO IV
ESTANDARIZACIÓN DOCUMENTAL
PCYF

CONTRAVENCIONAL	C56_S	AUDIENCIA - FIJACIÓN
CONTRAVENCIONAL	C57_S	AUDIENCIA - RECHAZO
CONTRAVENCIONAL	C58_S	AUDIENCIA - RECONVERSIÓN
CONTRAVENCIONAL	C59_S	AUDIENCIA - REPROGRAMACIÓN
CONTRAVENCIONAL	C6_S	APARTAMIENTO ACTOR CIVIL: SE DISPONE PARCIALMENTE
CONTRAVENCIONAL	C60_S	AUDIENCIA - SUSPENSIÓN DEL DEBATE POR NUEVAS PRUEBAS
CONTRAVENCIONAL	C61_S	AUDIENCIA - VEREDICTO
CONTRAVENCIONAL	C62_S	AUDIENCIA - LECTURA DE FUNDAMENTOS
CONTRAVENCIONAL	C63_S	COMPETENCIA - REMISIÓN DE OTRO FUERO - SE ACEPTA
CONTRAVENCIONAL	C64_S	COMPETENCIA - REMISIÓN DE OTRO FUERO - SE RECHAZA
CONTRAVENCIONAL	C65_S	CONTIENDA - SE REMITE A CÁMARA
CONTRAVENCIONAL	C66_S	CONTIENDA - SE REMITE A CSJN
CONTRAVENCIONAL	C67_S	DECLINATORIA POR CONEXIDAD - SE DISPONE
CONTRAVENCIONAL	C68_S	DECLINATORIA POR CONEXIDAD - SE RECHAZA
CONTRAVENCIONAL	C69_S	DECLINATORIA POR CONEXIDAD - SE SOLICITA
CONTRAVENCIONAL	C7_S	APARTAMIENTO ACTOR CIVIL: SE RECHAZA
CONTRAVENCIONAL	C70_S	DECLINATORIA POR CUESTIÓN DE TURNO - SE DISPONE
CONTRAVENCIONAL	C71_S	DECLINATORIA POR CUESTIÓN DE TURNO - SE RECHAZA
CONTRAVENCIONAL	C72_S	DECLINATORIA POR CUESTIÓN DE TURNO - SE ACEPTA
CONTRAVENCIONAL	C73_S	INCOMPETENCIA EN RAZÓN DE LA MATERIA - SE DISPONE
CONTRAVENCIONAL	C74_S	INCOMPETENCIA EN RAZÓN DE LA MATERIA - SE RECHAZA
CONTRAVENCIONAL	C75_S	INCOMPETENCIA EN RAZÓN DEL TERRITORIO - SE DISPONE
CONTRAVENCIONAL	C76_S	INCOMPETENCIA EN RAZÓN DEL TERRITORIO - SE RECHAZA

ANEXO IV
ESTANDARIZACIÓN DOCUMENTAL
PCYF

EXHORTO	E356_S	PUBLICACION DE EDICTOS
EXHORTO	E361_S	NULIDAD: SE RECHAZA
EXHORTO	E362_S	NULIDAD: SE DISPONE
EXHORTO	E363_S	NULIDAD: SE DISPONE PARCIALMENTE
EXHORTO	E368_S	ALLANAMIENTO: SE DISPONE
EXHORTO	E369_S	ALLANAMIENTO: SE DISPONE PARCIALMENTE
EXHORTO	E370_S	ALLANAMIENTO: SE RECHAZA
EXHORTO	E371_S	APERTURA Y LECTURA DE CORRESPONDENCIA: SE DISPONE
EXHORTO	E372_S	APERTURA Y LECTURA DE CORRESPONDENCIA: SE DISPONE PARCIALMENTE
EXHORTO	E373_S	APERTURA Y LECTURA DE CORRESPONDENCIA: SE RECHAZA
EXHORTO	E374_S	CAREO: SE DISPONE
EXHORTO	E375_S	CAREO: SE DISPONE PARCIALMENTE
EXHORTO	E376_S	CAREO: SE RECHAZA
EXHORTO	E377_S	CUERPO DE ESCRITURA: SE DISPONE
EXHORTO	E378_S	CUERPO DE ESCRITURA: SE DISPONE PARCIALMENTE
EXHORTO	E379_S	CUERPO DE ESCRITURA: SE RECHAZA
EXHORTO	E380_S	DECLARACION EN CAMARA GESELL
EXHORTO	E381_S	DECLARACION TESTIMONIAL
EXHORTO	E383_S	INSPECCION OCULAR: SE DISPONE
EXHORTO	E384_S	INSPECCION OCULAR: SE DISPONE PARCIALMENTE
EXHORTO	E385_S	INSPECCION OCULAR: SE RECHAZA
EXHORTO	E386_S	INTERCEPTACION DE CORRESPONDENCIA: SE DISPONE
EXHORTO	E387_S	INTERCEPTACION DE CORRESPONDENCIA: SE DISPONE PARCIALMENTE
EXHORTO	E388_S	INTERCEPTACION DE CORRESPONDENCIA: SE RECHAZA
EXHORTO	E389_S	INTERVENCION DE COMUNICACIONES: SE DISPONE
EXHORTO	E390_S	INTERVENCION DE COMUNICACIONES: SE DISPONE PARCIALMENTE
EXHORTO	E391_S	INTERVENCION DE COMUNICACIONES: SE RECHAZA
EXHORTO	E392_S	ORDEN DE PRESENTACION: SE DISPONE
EXHORTO	E393_S	ORDEN DE PRESENTACION: SE DISPONE PARCIALMENTE
EXHORTO	E394_S	ORDEN DE PRESENTACION: SE RECHAZA
EXHORTO	E398_S	PERICIA: SE DISPONE
EXHORTO	E399_S	PERICIA: SE DISPONE PARCIALMENTE
EXHORTO	E400_S	PERICIA: SE RECHAZA
EXHORTO	E402_S	RECONOCIMIENTO DE COSAS: SE DISPONE
EXHORTO	E403_S	RECONOCIMIENTO DE COSAS: SE DISPONE PARCIALMENTE
EXHORTO	E404_S	RECONOCIMIENTO DE COSAS: SE RECHAZA
EXHORTO	E405_S	RECONOCIMIENTO EN RUEDA: SE DISPONE
EXHORTO	E406_S	RECONOCIMIENTO EN RUEDA: SE DISPONE PARCIALMENTE
EXHORTO	E407_S	RECONOCIMIENTO EN RUEDA: SE RECHAZA

ANEXO IV
ESTANDARIZACIÓN DOCUMENTAL
PCYF

EXHORTO	E204_S	RECUSACION DEL JUEZ: SE DISPONE
EXHORTO	E205_S	RECUSACION INTEGRANTE DE MINISTERIO PUBLICO: SE DISPONE
EXHORTO	E206_S	RECUSACION INTEGRANTE DE MINISTERIO PUBLICO: SE RECHAZA
EXHORTO	E23_S	NO ACEPTA CARGO
EXHORTO	E234_S	CEDULA LEY 22172
EXHORTO	E235_S	CERTIFICADO
EXHORTO	E236_S	CERTIFICACION
EXHORTO	E237_S	MANDAMIENTO
EXHORTO	E238_S	OFICIO
EXHORTO	E239_S	TELETIPOGRAMA POLICIAL
EXHORTO	E24_S	ACEPTACION DE CARGO
EXHORTO	E240_S	CERTIFICADO DE DEUDA POR MULTA
EXHORTO	E241_S	CERTIFICADO DE REMISION A CAMARA
EXHORTO	E242_S	CERTIFICADO DE REMISION A JUICIO
EXHORTO	E243_S	CONSTANCIA
EXHORTO	E244_S	COMPARECENCIA
EXHORTO	E245_S	NOTA
EXHORTO	E246_S	INFORME
EXHORTO	E247_S	COMUNICACION AL REGISTRO DE CONTRAVENTORES: SE DISPONE
EXHORTO	E248_S	COMUNICACION AL REGISTRO NACIONAL DE REINCIDENCIA: SE DISPONE
EXHORTO	E249_S	COMUNICACION A POLICIA: SE DISPONE
EXHORTO	E25_S	COMUNICACION AL CPACF POR INCUMPLIMIENTO DE BONO
EXHORTO	E250_S	COMUNICACION A DGAI: SE DISPONE
EXHORTO	E27_S	ARCHIVO MATERIAL
EXHORTO	E308_S	DETENCION: SE DISPONE
EXHORTO	E309_S	DETENCION: SE RECHAZA
EXHORTO	E325_S	PRISION PREVENTIVA: SE DISPONE
EXHORTO	E326_S	PRISION PREVENTIVA: SE RECHAZA
EXHORTO	E339_S	NUEVO LIBRAMIENTO
EXHORTO	E340_S	INTERVENCION A MEDICINA FORENSE: SE DISPONE
EXHORTO	E342_S	INTERVENCION ASESOR TUTELAR 2: SE DISPONE
EXHORTO	E343_S	INTERVENCION A LA OFICINA DE ASISTENCIA A LA VICTIMA Y TESTIGO: SE DISPONE
EXHORTO	E344_S	INTERVENCION DE SECRETARIA DE EJECUCION SE DISPONE - CERTIFICADO
EXHORTO	E345_S	OTRAS INTIMACIONES: SE DISPONE
EXHORTO	E346_S	VISTA: SE DISPONE
EXHORTO	E347_S	REMISION: SE DISPONE
EXHORTO	E348_S	NOTIFICACION: SE DISPONE
EXHORTO	E354_S	OTRAS COMUNICACIONES: SE DISPONE

ANEXO IV
ESTANDARIZACIÓN DOCUMENTAL
PCYF

EXHORTO	E523_S	INFORMA REMOCIÓN DE PERITO OFICIAL
EXHORTO	E53_S	AUDIENCIA - CANCELACIÓN
EXHORTO	E54_S	AUDIENCIA - CELEBRACIÓN Y CONTINUACIÓN
EXHORTO	E55_S	AUDIENCIA - CELEBRACIÓN Y FINALIZACIÓN
EXHORTO	E56_S	AUDIENCIA - FIJACIÓN
EXHORTO	E57_S	AUDIENCIA - RECHAZO
EXHORTO	E58_S	AUDIENCIA - RECONVERSIÓN
EXHORTO	E59_S	AUDIENCIA - REPROGRAMACIÓN
EXHORTO	E60_S	AUDIENCIA - SUSPENSIÓN DEL DEBATE POR NUEVAS PRUEBAS
EXHORTO	E61_S	AUDIENCIA - VEREDICTO
EXHORTO	E62_S	AUDIENCIA - LECTURA DE FUNDAMENTOS
EXHORTO	E63_S	COMPETENCIA - REMISIÓN DE OTRO FUERO - SE ACEPTA
EXHORTO	E64_S	COMPETENCIA - REMISIÓN DE OTRO FUERO - SE RECHAZA
EXHORTO	E65_S	CONTIENDA - SE REMITE A CAMARA
EXHORTO	E66_S	CONTIENDA - SE REMITE A CSJN
EXHORTO	E67_S	DECLINATORIA POR CONEXIDAD - SE DISPONE
EXHORTO	E68_S	DECLINATORIA POR CONEXIDAD - SE RECHAZA
EXHORTO	E69_S	DECLINATORIA POR CONEXIDAD - SE SOLICITA
EXHORTO	E70_S	DECLINATORIA POR CUESTIÓN DE TURNO - SE DISPONE
EXHORTO	E71_S	DECLINATORIA POR CUESTIÓN DE TURNO - SE RECHAZA
EXHORTO	E72_S	DECLINATORIA POR CUESTION DE TURNO - SE ACEPTA
EXHORTO	E73_S	INCOMPETENCIA EN RAZÓN DE LA MATERIA - SE DISPONE
EXHORTO	E74_S	INCOMPETENCIA EN RAZÓN DE LA MATERIA - SE RECHAZA
EXHORTO	E75_S	INCOMPETENCIA EN RAZÓN DEL TERRITORIO - SE DISPONE
EXHORTO	E76_S	INCOMPETENCIA EN RAZÓN DEL TERRITORIO - SE RECHAZA
EXHORTO	E77_S	INCOMPETENCIA PARCIAL EN RAZÓN DE LA MATERIA - SE DISPONE
EXHORTO	E78_S	INCOMPETENCIA PARCIAL EN RAZÓN DEL TERRITORIO - SE DISPONE
EXHORTO	E79_S	ACUMULACION POR CONEXIDAD: SE DISPONE
EXHORTO	E8_S	ACREDITACION DE DOCUMENTACION
EXHORTO	E80_S	CONTIENDA DE TURNO: SE RESUELVE
EXHORTO	E81_S	COMPENSACION: SE DISPONE
EXHORTO	E82_S	CONTIENDA POR CONEXIDAD: SE RESUELVE
EXHORTO	E83_S	COMPENSACION: SE RECHAZA
EXHORTO	E84_S	CONTIENDA POR CONEXIDAD: SE RECHAZA
EXHORTO	E85_S	COMPENSACION: SE ACEPTA
EXHORTO	E9_S	AUTOS A DESPACHO
EJECUCION DE MULTA	EM10_S	CERTIFICACION DE ANTECEDENTES
EJECUCION DE MULTA	EM100_S	SENTENCIA DE TRANCE Y REMATE SIN EXCEPCIONES
EJECUCION DE	EM101_S	SENTENCIA DE TRANCE Y REMATE CON EXCEPCIONES

ANEXO IV
ESTANDARIZACIÓN DOCUMENTAL
PCYF

EXHORTO	E408_S	RECONOCIMIENTO POR FOTOGRAFIA: SE DISPONE
EXHORTO	E409_S	RECONOCIMIENTO POR FOTOGRAFIA: SE DISPONE PARCIALMENTE
EXHORTO	E41_S	ARCHIVO POR OTROS MOTIVOS: SE DISPONE
EXHORTO	E410_S	RECONOCIMIENTO POR FOTOGRAFIA: SE RECHAZA
EXHORTO	E411_S	REQUISA: SE DISPONE
EXHORTO	E412_S	REQUISA: SE DISPONE PARCIALMENTE
EXHORTO	E413_S	REQUISA: SE RECHAZA
EXHORTO	E414_S	RESOLUCION MULTIPLE
EXHORTO	E42_S	ARCHIVO POR OTROS MOTIVOS: SE DISPONE PARCIALMENTE
EXHORTO	E424_S	TRASLADO POR FUERZA PUBLICA: SE DISPONE
EXHORTO	E432_S	TRASLADO POR FUERZA PUBLICA: SE RECHAZA
EXHORTO	E433_S	TRASLADO POR FUERZA PUBLICA: SE DISPONE PARCIALMENTE
EXHORTO	E434_S	TRASLADO POR FUERZA PUBLICA: SE DEJA SIN EFECTO
EXHORTO	E437_S	REPOSICION: SE HACE LUGAR
EXHORTO	E438_S	REPOSICION: SE RECHAZA
EXHORTO	E439_S	DESISTIMIENTO DEL RECURSO: SE TIENE PRESENTE
EXHORTO	E440_S	RECURSO DE INCONSTITUCIONALIDAD: SE HACE LUGAR
EXHORTO	E443_S	RECURSO DE INCONSTITUCIONALIDAD: SE RECHAZA
EXHORTO	E444_S	ACLARATORIA: SE HACE LUGAR
EXHORTO	E447_S	REPOSICION: SE HACE LUGAR PARCIALMENTE
EXHORTO	E448_S	RECURSO DE INCONSTITUCIONALIDAD: SE HACE LUGAR PARCIALMENTE
EXHORTO	E450_S	ACLARATORIA: SE HACE LUGAR PARCIALMENTE
EXHORTO	E451_S	ACLARATORIA: SE RECHAZA
EXHORTO	E456_S	PROYECTO DE RESOLUCION - SEC. GRAL.
EXHORTO	E465_S	CONFIRMACION DE SENTENCIA: SE DISPONE
EXHORTO	E466_S	REVOCACION DE SENTENCIA: SE DISPONE
EXHORTO	E481_S	NULIDAD DE SENTENCIA: SE DISPONE
EXHORTO	E482_S	NULIDAD DE SENTENCIA: SE DISPONE PARCIALMENTE
EXHORTO	E483_S	CONFIRMACION DE SENTENCIA: SE DISPONE PARCIALMENTE
EXHORTO	E484_S	REVOCACION DE SENTENCIA: SE DISPONE PARCIALMENTE
EXHORTO	E490_S	MODIFICACION REGLAS DE CONDUCTA SE DISPONE (SECRETARÍA DE EJECUCIÓN)
EXHORTO	E491_S	MODIFICACION REGLAS DE CONDUCTA SE DISPONE PARCIALMENTE (SECRETARÍA DE EJECUCIÓN)
EXHORTO	E513_S	AUTO SORTEO MAGISTRADO JUICIO ORAL - SEC. GRAL.
EXHORTO	E514_S	RESOLUCION PRESIDENCIA CAMARA
EXHORTO	E515_S	PROVIDENCIA SIMPLE PRESIDENCIA DE CAMARA
EXHORTO	E516_S	SENTENCIA DE PRESIDENCIA DE CÁMARA
EXHORTO	E518_S	RECURSO: SE DECLARA ABSTRACTO
EXHORTO	E522_S	SOLICITUD PERITO RESOLUCIÓN 121

ANEXO IV
ESTANDARIZACIÓN DOCUMENTAL
PCYF

EJECUCION DE MULTA	EM190_S	EXCEPCION POR FALTA DE LEGITIMACION: SE DISPONE PARCIALMENTE
EJECUCION DE MULTA	EM191_S	EXCEPCION POR FALTA DE LEGITIMACION: SE RECHAZA
EJECUCION DE MULTA	EM192_S	EXCEPCION POR FALTA DE PERSONERIA: SE DISPONE
EJECUCION DE MULTA	EM193_S	EXCEPCION POR FALTA DE PERSONERIA: SE DISPONE PARCIALMENTE
EJECUCION DE MULTA	EM194_S	EXCEPCION POR FALTA DE PERSONERIA: SE RECHAZA
EJECUCION DE MULTA	EM195_S	EXCEPCION DE ESPERA DOCUMENTADA: SE DISPONE
EJECUCION DE MULTA	EM196_S	EXCEPCION DE ESPERA DOCUMENTADA: SE DISPONE PARCIALMENTE
EJECUCION DE MULTA	EM197_S	EXCEPCION DE ESPERA DOCUMENTADA: SE RECHAZA
EJECUCION DE MULTA	EM198_S	EXCEPCION DE FALSEDAD O INHABILIDAD DE TITULO: SE DISPONE
EJECUCION DE MULTA	EM199_S	EXCEPCION DE FALSEDAD O INHABILIDAD DE TITULO: SE DISPONE PARCIALMENTE
EJECUCION DE MULTA	EM200_S	EXCEPCION DE FALSEDAD O INHABILIDAD DE TITULO: SE RECHAZA
EJECUCION DE MULTA	EM201_S	EXCUSACION: SE DISPONE
EJECUCION DE MULTA	EM202_S	EXCUSACION: SE RECHAZA
EJECUCION DE MULTA	EM203_S	RECUSACION DEL JUEZ: SE RECHAZA
EJECUCION DE MULTA	EM203_S	RECUSACION DEL JUEZ: SE DISPONE
EJECUCION DE MULTA	EM205_S	RECUSACION INTEGRANTE DE MINISTERIO PUBLICO: SE DISPONE
EJECUCION DE MULTA	EM206_S	RECUSACION INTEGRANTE DE MINISTERIO PUBLICO: SE RECHAZA
EJECUCION DE MULTA	EM222_S	CUMPLIMIENTO DE PAGO DE COSTAS
EJECUCION DE MULTA	EM223_S	RESOLUCION SOBRE LAS COSTAS
EJECUCION DE MULTA	EM224_S	REGULACION DE HONORARIOS: SE RESUELVE
EJECUCION DE MULTA	EM227_S	INCUMPLIMIENTO PAGO DE COSTAS: INTIMACION
EJECUCION DE MULTA	EM228_S	INCUMPLIMIENTO PAGO DE COSTAS: COMUNICA/CERTIFICADO DE DEUDAS
EJECUCION DE MULTA	EM23_S	NO ACEPTA CARGO

ANEXO IV
ESTANDARIZACIÓN DOCUMENTAL
PCYF

MULTA		
EJECUCION DE MULTA	EM102_S	CUMPLIMIENTO DE PAGO DE CUOTA DE MULTA
EJECUCION DE MULTA	EM103_S	CUMPLIMIENTO DE PAGO TOTAL DE MULTA
EJECUCION DE MULTA	EM11_S	FORMACION DE INCIDENTE: SE DISPONE
EJECUCION DE MULTA	EM13_S	MEDIDA PARA MEJOR PROVEER
EJECUCION DE MULTA	EM14_S	PROVEIDO/ DECISION NO PREVISTO/A EN OTRA ACTUACION
EJECUCION DE MULTA	EM15_S	RECTIFICACION POR CARGA ERRONEA DE ACTUACION CON FIRMA
EJECUCION DE MULTA	EM16_S	SE TIENEN PRESENTES LAS AUTORIZACIONES CONFERIDAS
EJECUCION DE MULTA	EM17_S	REVOCAION DE DECISION DE OFICIO (POR CONTRARIO IMPERIO): SE DISPONE
EJECUCION DE MULTA	EM171_S	EXCEPCION POR COSA JUZGADA: SE DISPONE
EJECUCION DE MULTA	EM172_S	EXCEPCION POR COSA JUZGADA: SE DISPONE PARCIALMENTE
EJECUCION DE MULTA	EM173_S	EXCEPCION POR COSA JUZGADA: SE RECHAZA
EJECUCION DE MULTA	EM177_S	EXCEPCION DE LITISPENDENCIA: SE DISPONE
EJECUCION DE MULTA	EM178_S	EXCEPCION DE LITISPENDENCIA: SE DISPONE PARCIALMENTE
EJECUCION DE MULTA	EM179_S	EXCEPCION DE LITISPENDENCIA: SE RECHAZA
EJECUCION DE MULTA	EM18_S	INTIMACION APORTE BONO CPACF
EJECUCION DE MULTA	EM180_S	EXCEPCION POR PRESCRIPCION: SE DISPONE
EJECUCION DE MULTA	EM181_S	EXCEPCION POR PRESCRIPCION: SE DISPONE PARCIALMENTE
EJECUCION DE MULTA	EM182_S	EXCEPCION POR PRESCRIPCION: SE RECHAZA
EJECUCION DE MULTA	EM183_S	EXCEPCION DE PAGO DOCUMENTADO: SE DISPONE
EJECUCION DE MULTA	EM184_S	EXCEPCION DE PAGO DOCUMENTADO: SE DISPONE PARCIALMENTE
EJECUCION DE MULTA	EM185_S	EXCEPCION DE PAGO DOCUMENTADO: SE RECHAZA
EJECUCION DE MULTA	EM189_S	EXCEPCION POR FALTA DE LEGITIMACION: SE DISPONE

ANEXO IV
ESTANDARIZACIÓN DOCUMENTAL
PCYF

EJECUCION DE MULTA	EM290_S	CAUCION PERSONAL: SE RECHAZA
EJECUCION DE MULTA	EM291_S	CAUCION REAL: SE DISPONE
EJECUCION DE MULTA	EM292_S	CAUCION REAL: SE RECHAZA
EJECUCION DE MULTA	EM293_S	CESE MEDIDA CAUTELAR: SE DISPONE
EJECUCION DE MULTA	EM294_S	CESE MEDIDA CAUTELAR: SE DISPONE PARCIALMENTE
EJECUCION DE MULTA	EM295_S	CESE MEDIDA CAUTELAR: SE RECHAZA
EJECUCION DE MULTA	EM310_S	EMBARGO: SE DISPONE
EJECUCION DE MULTA	EM311_S	EMBARGO: SE DISPONE PARCIALMENTE
EJECUCION DE MULTA	EM312_S	EMBARGO: SE RECHAZA
EJECUCION DE MULTA	EM315_S	FIADOR PERSONAL: SE DISPONE
EJECUCION DE MULTA	EM316_S	FIADOR PERSONAL: SE RECHAZA
EJECUCION DE MULTA	EM317_S	INHIBICION GENERAL DE BIENES: SE DISPONE
EJECUCION DE MULTA	EM318_S	INHIBICION GENERAL DE BIENES: SE DISPONE PARCIALMENTE
EJECUCION DE MULTA	EM319_S	INHIBICION GENERAL DE BIENES: SE RECHAZA
EJECUCION DE MULTA	EM339_S	NUEVO LIBRAMIENTO
EJECUCION DE MULTA	EM340_S	INTERVENCION A MEDICINA FORENSE: SE DISPONE
EJECUCION DE MULTA	EM342_S	INTERVENCION ASESOR TUTELAR 2: SE DISPONE
EJECUCION DE MULTA	EM343_S	INTERVENCION A LA OFICINA DE ASISTENCIA A LA VICTIMA Y TESTIGO: SE DISPONE
EJECUCION DE MULTA	EM344_S	INTERVENCION DE SECRETARIA DE EJECUCION SE DISPONE - CERTIFICADO
EJECUCION DE MULTA	EM345_S	OTRAS INTIMACIONES: SE DISPONE
EJECUCION DE MULTA	EM346_S	VISTA: SE DISPONE
EJECUCION DE MULTA	EM347_S	REMISION: SE DISPONE
EJECUCION DE MULTA	EM348_S	NOTIFICACION: SE DISPONE

ANEXO IV
ESTANDARIZACIÓN DOCUMENTAL
PCYF

EJECUCION DE MULTA	EM234_S	CEDULA LEY 22172
EJECUCION DE MULTA	EM235_S	CERTIFICADO
EJECUCION DE MULTA	EM236_S	CERTIFICACION
EJECUCION DE MULTA	EM237_S	MANDAMIENTO
EJECUCION DE MULTA	EM238_S	OFICIO
EJECUCION DE MULTA	EM239_S	TELETIPOGRAMA POLICIAL
EJECUCION DE MULTA	EM24_S	ACEPTACION DE CARGO
EJECUCION DE MULTA	EM240_S	CERTIFICADO DE DEUDA POR MULTA
EJECUCION DE MULTA	EM241_S	CERTIFICADO DE REMISION A CAMARA
EJECUCION DE MULTA	EM242_S	CERTIFICADO DE REMISION A JUICIO
EJECUCION DE MULTA	EM243_S	CONSTANCIA
EJECUCION DE MULTA	EM244_S	COMPARECENCIA
EJECUCION DE MULTA	EM245_S	NOTA
EJECUCION DE MULTA	EM246_S	INFORME
EJECUCION DE MULTA	EM247_S	COMUNICACION AL REGISTRO DE CONTRAVENTORES: SE DISPONE
EJECUCION DE MULTA	EM248_S	COMUNICACION AL REGISTRO NACIONAL DE REINCIDENCIA: SE DISPONE
EJECUCION DE MULTA	EM249_S	COMUNICACION A POLICIA: SE DISPONE
EJECUCION DE MULTA	EM25_S	COMUNICACION AL CPACF POR INCUMPLIMIENTO DE BONO
EJECUCION DE MULTA	EM250_S	COMUNICACION A DGAI: SE DISPONE
EJECUCION DE MULTA	EM27_S	ARCHIVO MATERIAL
EJECUCION DE MULTA	EM287_S	CAUCION JURATORIA: SE DISPONE
EJECUCION DE MULTA	EM288_S	CAUCION JURATORIA: SE RECHAZA
EJECUCION DE MULTA	EM289_S	CAUCION PERSONAL: SE DISPONE

ANEXO IV
ESTANDARIZACIÓN DOCUMENTAL
PCYF

EJECUCION DE MULTA	EM447_S	REPOSICION: SE HACE LUGAR PARCIALMENTE
EJECUCION DE MULTA	EM448_S	RECURSO DE INCONSTITUCIONALIDAD: SE HACE LUGAR PARCIALMENTE
EJECUCION DE MULTA	EM449_S	RECURSO DE QUEJA: SE HACE LUGAR PARCIALMENTE
EJECUCION DE MULTA	EM450_S	ACLARATORIA: SE HACE LUGAR PARCIALMENTE
EJECUCION DE MULTA	EM451_S	ACLARATORIA: SE RECHAZA
EJECUCION DE MULTA	EM456_S	PROYECTO DE RESOLUCION - SEC. GRAL.
EJECUCION DE MULTA	EM465_S	CONFIRMACION DE SENTENCIA: SE DISPONE
EJECUCION DE MULTA	EM466_S	REVOCACION DE SENTENCIA: SE DISPONE
EJECUCION DE MULTA	EM481_S	NULIDAD DE SENTENCIA: SE DISPONE
EJECUCION DE MULTA	EM482_S	NULIDAD DE SENTENCIA: SE DISPONE PARCIALMENTE
EJECUCION DE MULTA	EM483_S	CONFIRMACION DE SENTENCIA: SE DISPONE PARCIALMENTE
EJECUCION DE MULTA	EM484_S	REVOCACION DE SENTENCIA: SE DISPONE PARCIALMENTE
EJECUCION DE MULTA	EM490_S	MODIFICACION REGLAS DE CONDUCTA SE DISPONE (SECRETARÍA DE EJECUCIÓN)
EJECUCION DE MULTA	EM491_S	MODIFICACION REGLAS DE CONDUCTA SE DISPONE PARCIALMENTE (SECRETARÍA DE EJECUCIÓN)
EJECUCION DE MULTA	EM513_S	AUTO SORTEO MAGISTRADO JUICIO ORAL - SEC. GRAL.
EJECUCION DE MULTA	EM514_S	RESOLUCION PRESIDENCIA CAMARA
EJECUCION DE MULTA	EM515_S	PROVIDENCIA SIMPLE PRESIDENCIA DE CAMARA
EJECUCION DE MULTA	EM516_S	SENTENCIA DE PRESIDENCIA DE CÁMARA
EJECUCION DE MULTA	EM518_S	RECURSO: SE DECLARA ABSTRACTO
EJECUCION DE MULTA	EM522_S	SUSPENSION DE PLAZOS PROCESALES
EJECUCION DE MULTA	EM63_S	COMPETENCIA - REMISIÓN DE OTRO FUERO - SE ACEPTA
EJECUCION DE MULTA	EM64_S	COMPETENCIA - REMISIÓN DE OTRO FUERO - SE RECHAZA
EJECUCION DE MULTA	EM65_S	CONTIENDA - SE REMITE A CAMARA

ANEXO IV
ESTANDARIZACIÓN DOCUMENTAL
PCYF

EJECUCION DE MULTA	EM349_S	TRASLADO: SE DISPONE
EJECUCION DE MULTA	EM354_S	OTRAS COMUNICACIONES: SE DISPONE
EJECUCION DE MULTA	EM356_S	PUBLICACION DE EDICTOS
EJECUCION DE MULTA	EM361_S	NULIDAD: SE RECHAZA
EJECUCION DE MULTA	EM362_S	NULIDAD: SE DISPONE
EJECUCION DE MULTA	EM363_S	NULIDAD: SE DISPONE PARCIALMENTE
EJECUCION DE MULTA	EM380_S	DECLARACION EN CAMARA GESELL
EJECUCION DE MULTA	EM381_S	DECLARACION TESTIMONIAL
EJECUCION DE MULTA	EM401_S	PRUEBA: SE RESUELVE SOBRE ADMISIBILIDAD
EJECUCION DE MULTA	EM41_S	ARCHIVO POR OTROS MOTIVOS: SE DISPONE
EJECUCION DE MULTA	EM414_S	RESOLUCION MULTIPLE
EJECUCION DE MULTA	EM42_S	ARCHIVO POR OTROS MOTIVOS: SE DISPONE PARCIALMENTE
EJECUCION DE MULTA	EM435_S	APELACION: SE RECHAZA
EJECUCION DE MULTA	EM436_S	APELACION: SE CONCEDE
EJECUCION DE MULTA	EM437_S	REPOSICION: SE HACE LUGAR
EJECUCION DE MULTA	EM438_S	REPOSICION: SE RECHAZA
EJECUCION DE MULTA	EM439_S	DESISTIMIENTO DEL RECURSO: SE TIENE PRESENTE
EJECUCION DE MULTA	EM440_S	RECURSO DE INCONSTITUCIONALIDAD: SE HACE LUGAR
EJECUCION DE MULTA	EM441_S	RECURSO DE QUEJA: SE HACE LUGAR
EJECUCION DE MULTA	EM442_S	RECURSO DE QUEJA: SE RECHAZA
EJECUCION DE MULTA	EM443_S	RECURSO DE INCONSTITUCIONALIDAD: SE RECHAZA
EJECUCION DE MULTA	EM444_S	ACLARATORIA: SE HACE LUGAR
EJECUCION DE MULTA	EM446_S	APELACION: SE CONCEDE PARCIALMENTE

ANEXO IV
ESTANDARIZACIÓN DOCUMENTAL
PCYF

EJECUCION DE MULTA	EM90_S	INTIMACION A DESIGNAR/PRESENTAR LETRADO PATROCINANTE: SE DISPONE
EJECUCION DE MULTA	EM91_S	LETRADO PATROCINANTE: SE TIENE POR PRESENTADO
EJECUCION DE MULTA	EM92_S	ARCHIVO POR PAGO
EJECUCION DE MULTA	EM93_S	CADUCIDAD DE INSTANCIA: SE DISPONE A PEDIDO DE PARTE
EJECUCION DE MULTA	EM94_S	CADUCIDAD DE INSTANCIA: SE DISPONE DE OFICIO
EJECUCION DE MULTA	EM95_S	CADUCIDAD DE INSTANCIA: SE RECHAZA
EJECUCION DE MULTA	EM96_S	INTIMACION DE PAGO: SE DISPONE
EJECUCION DE MULTA	EM97_S	PRESCRIPCION EN EJECUCION DE MULTA: SE DISPONE
EJECUCION DE MULTA	EM98_S	PRESCRIPCION EN EJECUCION DE MULTA: SE RECHAZA
EJECUCION DE MULTA	EM99_S	SE TIENE PRESENTE
EXENCION DE PRISION	EP10_S	CERTIFICACION DE ANTECEDENTES
EXENCION DE PRISION	EP11_S	FORMACION DE INCIDENTE: SE DISPONE
EXENCION DE PRISION	EP13_S	MEDIDA PARA MEJOR PROVEER
EXENCION DE PRISION	EP14_S	PROVEIDO/ DECISION NO PREVISTO/A EN OTRA ACTUACION
EXENCION DE PRISION	EP15_S	RECTIFICACION POR CARGA ERRONEA DE ACTUACION CON FIRMA
EXENCION DE PRISION	EP16_S	SE TIENEN PRESENTES LAS AUTORIZACIONES CONFERIDAS
EXENCION DE PRISION	EP17_S	REVOCACION DE DECISION DE OFICIO (POR CONTRARIO IMPERIO): SE DISPONE
EXENCION DE PRISION	EP18_S	INTIMACION APORTE BONO CPACF
EXENCION DE PRISION	EP201_S	EXCUSACION: SE DISPONE
EXENCION DE PRISION	EP202_S	EXCUSACION: SE RECHAZA
EXENCION DE PRISION	EP203_S	RECUSACION DEL JUEZ: SE RECHAZA
EXENCION DE PRISION	EP204_S	RECUSACION DEL JUEZ: SE DISPONE
EXENCION DE PRISION	EP205_S	RECUSACION INTEGRANTE DE MINISTERIO PUBLICO: SE DISPONE

ANEXO IV
ESTANDARIZACIÓN DOCUMENTAL
PCYF

EJECUCION DE MULTA	EM66_S	CONTIENDA - SE REMITE A CSJN
EJECUCION DE MULTA	EM67_S	DECLINATORIA POR CONEXIDAD - SE DISPONE
EJECUCION DE MULTA	EM68_S	DECLINATORIA POR CONEXIDAD - SE RECHAZA
EJECUCION DE MULTA	EM69_S	DECLINATORIA POR CONEXIDAD - SE SOLICITA
EJECUCION DE MULTA	EM70_S	DECLINATORIA POR CUESTIÓN DE TURNO - SE DISPONE
EJECUCION DE MULTA	EM71_S	DECLINATORIA POR CUESTIÓN DE TURNO - SE RECHAZA
EJECUCION DE MULTA	EM72_S	DECLINATORIA POR CUESTION DE TURNO - SE ACEPTA
EJECUCION DE MULTA	EM73_S	INCOMPETENCIA EN RAZÓN DE LA MATERIA - SE DISPONE
EJECUCION DE MULTA	EM74_S	INCOMPETENCIA EN RAZÓN DE LA MATERIA - SE RECHAZA
EJECUCION DE MULTA	EM75_S	INCOMPETENCIA EN RAZÓN DEL TERRITORIO - SE DISPONE
EJECUCION DE MULTA	EM76_S	INCOMPETENCIA EN RAZÓN DEL TERRITORIO - SE RECHAZA
EJECUCION DE MULTA	EM77_S	INCOMPETENCIA PARCIAL EN RAZÓN DE LA MATERIA - SE DISPONE
EJECUCION DE MULTA	EM78_S	INCOMPETENCIA PARCIAL EN RAZÓN DEL TERRITORIO - SE DISPONE
EJECUCION DE MULTA	EM79_S	ACUMULACION POR CONEXIDAD: SE DISPONE
EJECUCION DE MULTA	EM8_S	ACREDITACION DE DOCUMENTACION
EJECUCION DE MULTA	EM80_S	CONTIENDA DE TURNO: SE RESUELVE
EJECUCION DE MULTA	EM81_S	COMPENSACION: SE DISPONE
EJECUCION DE MULTA	EM82_S	CONTIENDA POR CONEXIDAD: SE RESUELVE
EJECUCION DE MULTA	EM83_S	COMPENSACION: SE RECHAZA
EJECUCION DE MULTA	EM84_S	CONTIENDA POR CONEXIDAD: SE RECHAZA
EJECUCION DE MULTA	EM85_S	COMPENSACION: SE ACEPTA
EJECUCION DE MULTA	EM89_S	DESIGNACION DEFENSOR/A OFICIAL: SE DISPONE
EJECUCION DE MULTA	EM9_S	AUTOS A DESPACHO

ANEXO IV
ESTANDARIZACIÓN DOCUMENTAL
PCYF

PENAL	P31	ARCHIVO POR EXTINCION DE LA ACCION NO SE CONVALIDA
PENAL	P310	EMBARGO: SE DISPONE
PENAL	P311	EMBARGO: SE DISPONE PARCIALMENTE
PENAL	P312	EMBARGO: SE RECHAZA
PENAL	P315	FIADOR PERSONAL: SE DISPONE
PENAL	P316	FIADOR PERSONAL: SE RECHAZA
PENAL	P317	INHIBICION GENERAL DE BIENES: SE DISPONE
PENAL	P318	INHIBICION GENERAL DE BIENES: SE DISPONE PARCIALMENTE
PENAL	P319	INHIBICION GENERAL DE BIENES: SE RECHAZA
PENAL	P32	ARCHIVO POR EXTINCION DE LA ACCION POR PAGO VOLUNTARIO DE MULTA: NO SE CONVALIDA
PENAL	P323	LIBERTAD: SE DISPONE
PENAL	P324	LIBERTAD: SE RECHAZA
PENAL	P325	PRISION PREVENTIVA: SE DISPONE
PENAL	P326	PRISION PREVENTIVA: SE RECHAZA
PENAL	P327	RESTITUCION DE BIENES MUEBLES / COSAS / ANIMALES: SE DISPONE
PENAL	P328	RESTITUCION DE BIENES MUEBLES / COSAS / ANIMALES: SE RECHAZA
PENAL	P329	RESTITUCION DE BIENES MUEBLES / COSAS/ ANIMALES: SE DISPONE PARCIALMENTE
PENAL	P33	ARCHIVO POR EXTINCION DE LA ACCION POR PAGO VOLUNTARIO DE MULTA: SE CONVALIDA
PENAL	P330	RESTITUCION DE INMUEBLES: SE DISPONE
PENAL	P331	RESTITUCION DE INMUEBLES: SE DISPONE PARCIALMENTE
PENAL	P332	RESTITUCION DE INMUEBLES: SE RECHAZA
PENAL	P335	SECUESTRO: SE DISPONE
PENAL	P336	SECUESTRO: SE DISPONE PARCIALMENTE
PENAL	P337	SECUESTRO: SE RECHAZA
PENAL	P338	SECUESTRO: SE TOMA RAZON
PENAL	P339	NUEVO LIBRAMIENTO
PENAL	P34	ARCHIVO POR EXTINCION DE LA ACCION POR PAGO VOLUNTARIO DE MULTA: SE CONVALIDA PARCIALMENTE
PENAL	P340	INTERVENCION A MEDICINA FORENSE: SE DISPONE
PENAL	P341	INTERVENCION ASESOR TUTELAR: SE DISPONE
PENAL	P342	INTERVENCION ASESOR TUTELAR 2: SE DISPONE
PENAL	P343	INTERVENCION A LA OFICINA DE ASISTENCIA A LA VICTIMA Y TESTIGO: SE DISPONE
PENAL	P344	INTERVENCION DE SECRETARIA DE EJECUCION SE DISPONE - CERTIFICADO
PENAL	P345	OTRAS INTIMACIONES: SE DISPONE
PENAL	P346	VISTA: SE DISPONE

ANEXO IV
ESTANDARIZACIÓN DOCUMENTAL
PCYF

PENAL	P347	REMISION: SE DISPONE
PENAL	P348	NOTIFICACION: SE DISPONE
PENAL	P35	ARCHIVO POR EXTINCION DE LA ACCION SE CONVALIDA
PENAL	P350	TRASLADO DE LA DEMANDA: SE DISPONE
PENAL	P352	COMUNICACION AL REGISTRO NACIONAL DE REINCIDENCIA: SE DISPONE
PENAL	P353	COMUNICACION A POLICIA: SE DISPONE
PENAL	P354	OTRAS COMUNICACIONES: SE DISPONE
PENAL	P356	PUBLICACION DE EDICTOS
PENAL	P359	INTERVENCION PATRONATO DE LIBERADOS SE DISPONE - CERTIFICADO
PENAL	P36	ARCHIVO POR EXTINCION DE LA ACCION SE CONVALIDA PARCIALMENTE
PENAL	P360	INTERVENCION A LA OFICINA DE CONTROL DE SJP DEL MPF: SE DISPONE
PENAL	P361	NULIDAD: SE RECHAZA
PENAL	P362	NULIDAD: SE DISPONE
PENAL	P363	NULIDAD: SE DISPONE PARCIALMENTE
PENAL	P364	DECLARACION DE INIMPUTABILIDAD POR EDAD: SE DISPONE
PENAL	P365	RPPJ - ART. 75 L 2451 REMISION: SE DISPONE
PENAL	P366	DECLARACION DE INIMPUTABILIDAD POR EDAD: SE RECHAZA
PENAL	P367	RPPJ - ART. 75 L 2451 REMISION: SE RECHAZA
PENAL	P368	ALLANAMIENTO: SE DISPONE
PENAL	P369	ALLANAMIENTO: SE DISPONE PARCIALMENTE
PENAL	P37	ARCHIVO POR INIMPUTABILIDAD NO SE CONVALIDA
PENAL	P370	ALLANAMIENTO: SE RECHAZA
PENAL	P371	APERTURA Y LECTURA DE CORRESPONDENCIA: SE DISPONE
PENAL	P372	APERTURA Y LECTURA DE CORRESPONDENCIA: SE DISPONE PARCIALMENTE
PENAL	P373	APERTURA Y LECTURA DE CORRESPONDENCIA: SE RECHAZA
PENAL	P374	CAREO: SE DISPONE
PENAL	P375	CAREO: SE DISPONE PARCIALMENTE
PENAL	P376	CAREO: SE RECHAZA
PENAL	P377	CUERPO DE ESCRITURA: SE DISPONE
PENAL	P378	CUERPO DE ESCRITURA: SE DISPONE PARCIALMENTE
PENAL	P379	CUERPO DE ESCRITURA: SE RECHAZA
PENAL	P38	ARCHIVO POR INIMPUTABILIDAD SE CONVALIDA
PENAL	P380	DECLARACION EN CAMARA GESELL
PENAL	P381	DECLARACION TESTIMONIAL
PENAL	P382	EXHORTO
PENAL	P383	INSPECCION OCULAR: SE DISPONE

ANEXO IV
ESTANDARIZACIÓN DOCUMENTAL
PCYF

PENAL	P384	INSPECCION OCULAR: SE DISPONE PARCIALMENTE
PENAL	P385	INSPECCION OCULAR: SE RECHAZA
PENAL	P386	INTERCEPTACION DE CORRESPONDENCIA: SE DISPONE
PENAL	P387	INTERCEPTACION DE CORRESPONDENCIA: SE DISPONE PARCIALMENTE
PENAL	P388	INTERCEPTACION DE CORRESPONDENCIA: SE RECHAZA
PENAL	P389	INTERVENCION DE COMUNICACIONES: SE DISPONE
PENAL	P39	ARCHIVO POR INIMPUTABILIDAD SE CONVALIDA PARCIALMENTE
PENAL	P390	INTERVENCION DE COMUNICACIONES: SE DISPONE PARCIALMENTE
PENAL	P391	INTERVENCION DE COMUNICACIONES: SE RECHAZA
PENAL	P392	ORDEN DE PRESENTACION: SE DISPONE
PENAL	P393	ORDEN DE PRESENTACION: SE DISPONE PARCIALMENTE
PENAL	P394	ORDEN DE PRESENTACION: SE RECHAZA
PENAL	P395	PERICIA ART. 35 CPPCABA: SE DISPONE
PENAL	P396	PERICIA ART. 35 CPPCABA: SE RECHAZA
PENAL	P397	PERICIA ART. 35 CPPCABA: SE REFORMULAN PUNTOS DE PERICIA
PENAL	P398	PERICIA: SE DISPONE
PENAL	P399	PERICIA: SE DISPONE PARCIALMENTE
PENAL	P4	CONSTITUCION EN ACTOR CIVIL: SE DISPONE PARCIALMENTE
PENAL	P40	ARCHIVO POR MEDIACION: SE DISPONE
PENAL	P400	PERICIA: SE RECHAZA
PENAL	P401	PRUEBA: SE RESUELVE SOBRE ADMISIBILIDAD
PENAL	P402	RECONOCIMIENTO DE COSAS: SE DISPONE
PENAL	P403	RECONOCIMIENTO DE COSAS: SE DISPONE PARCIALMENTE
PENAL	P404	RECONOCIMIENTO DE COSAS: SE RECHAZA
PENAL	P405	RECONOCIMIENTO EN RUEDA: SE DISPONE
PENAL	P406	RECONOCIMIENTO EN RUEDA: SE DISPONE PARCIALMENTE
PENAL	P407	RECONOCIMIENTO EN RUEDA: SE RECHAZA
PENAL	P408	RECONOCIMIENTO POR FOTOGRAFIA: SE DISPONE
PENAL	P409	RECONOCIMIENTO POR FOTOGRAFIA: SE DISPONE PARCIALMENTE
PENAL	P41	ARCHIVO POR OTROS MOTIVOS: SE DISPONE
PENAL	P410	RECONOCIMIENTO POR FOTOGRAFIA: SE RECHAZA
PENAL	P411	REQUISA: SE DISPONE
PENAL	P412	REQUISA: SE DISPONE PARCIALMENTE
PENAL	P413	REQUISA: SE RECHAZA
PENAL	P414	RESOLUCION MULTIPLE
PENAL	P415	CONSTITUCION EN PARTE QUERELLANTE: SE DISPONE
PENAL	P416	CONSTITUCION EN PARTE QUERELLANTE: SE RECHAZA
PENAL	P417	CONSTITUCION EN PARTE QUERELLANTE: SE DISPONE PARCIALMENTE
PENAL	P418	APARTAMIENTO DE LA PARTE QUERELLANTE: SE DISPONE

ANEXO IV
ESTANDARIZACIÓN DOCUMENTAL
PCYF

PENAL	P419	APARTAMIENTO DE LA PARTE QUERELLANTE: SE DISPONE PARCIALMENTE
PENAL	P42	ARCHIVO POR OTROS MOTIVOS: SE DISPONE PARCIALMENTE
PENAL	P420	APARTAMIENTO DE LA PARTE QUERELLANTE: SE RECHAZA
PENAL	P421	PARADERO Y COMPARENDO: SE DISPONE
PENAL	P422	REBELDIA Y CAPTURA: SE RECHAZA
PENAL	P423	REBELDIA Y CAPTURA: SE DISPONE
PENAL	P424	TRASLADO POR FUERZA PUBLICA: SE DISPONE
PENAL	P425	PARADERO Y COMPARENDO: SE DISPONE PARCIALMENTE
PENAL	P426	PARADERO Y COMPARENDO: SE RECHAZA
PENAL	P427	REBELDIA Y COMPARENDO: SE DISPONE
PENAL	P428	REBELDIA Y COMPARENDO: SE RECHAZA
PENAL	P429	REBELDIA Y CAPTURA: SE DEJA SIN EFECTO
PENAL	P43	ARCHIVO POR PRESCRIPCION DE LA ACCION NO SE CONVALIDA
PENAL	P430	REBELDIA Y COMPARENDO: SE DEJA SIN EFECTO
PENAL	P431	PARADERO Y COMPARENDO: SE DEJA SIN EFECTO
PENAL	P432	TRASLADO POR FUERZA PUBLICA: SE RECHAZA
PENAL	P433	TRASLADO POR FUERZA PUBLICA: SE DISPONE PARCIALMENTE
PENAL	P434	TRASLADO POR FUERZA PUBLICA: SE DEJA SIN EFECTO
PENAL	P437	REPOSICION: SE HACE LUGAR
PENAL	P438	REPOSICION: SE RECHAZA
PENAL	P439	DESISTIMIENTO DEL RECURSO: SE TIENE PRESENTE
PENAL	P44	ARCHIVO POR PRESCRIPCION DE LA ACCION SE CONVALIDA
PENAL	P440	RECURSO DE INCONSTITUCIONALIDAD: SE HACE LUGAR
PENAL	P443	RECURSO DE INCONSTITUCIONALIDAD: SE RECHAZA
PENAL	P444	ACLARATORIA: SE HACE LUGAR
PENAL	P445	REVISION: SE HACE LUGAR
PENAL	P447	REPOSICION: SE HACE LUGAR PARCIALMENTE
PENAL	P448	RECURSO DE INCONSTITUCIONALIDAD: SE HACE LUGAR PARCIALMENTE
PENAL	P45	ARCHIVO POR PRESCRIPCION DE LA ACCION SE CONVALIDA PARCIALMENTE
PENAL	P450	ACLARATORIA: SE HACE LUGAR PARCIALMENTE
PENAL	P451	ACLARATORIA: SE RECHAZA
PENAL	P452	REVISION: SE HACE LUGAR PARCIALMENTE
PENAL	P453	REVISION: SE RECHAZA
PENAL	P454	APELACION: SE REMITE A LA CAMARA SIN MAS TRAMITE
PENAL	P455	REMISION EN CONSULTA HABEAS A CAMARA
PENAL	P456	PROYECTO DE RESOLUCION - SEC. GRAL.
PENAL	P457	CONDENA EFECTIVA POR AVENIMIENTO: SE DISPONE
PENAL	P458	ACUERDO DE AVENIMIENTO: SE RECHAZA

ANEXO IV
ESTANDARIZACIÓN DOCUMENTAL
PCYF

PENAL	P461	CONDENA EFECTIVA POR JUICIO ORAL Y PUBLICO: SE DISPONE
PENAL	P463	ABSOLUCION: SE DISPONE
PENAL	P464	CONDENA EN SUSPENSO: SE REVOCA
PENAL	P465	CONFIRMACION DE SENTENCIA: SE DISPONE
PENAL	P466	REVOCACION DE SENTENCIA: SE DISPONE
PENAL	P476	CONDENA EN SUSPENSO POR AVENIMIENTO: SE DISPONE
PENAL	P478	CONDENA EN SUSPENSO POR JUICIO ORAL Y PUBLICO: SE DISPONE
PENAL	P479	FUNDAMENTOS DE LA SENTENCIA
PENAL	P481	NULIDAD DE SENTENCIA: SE DISPONE
PENAL	P482	NULIDAD DE SENTENCIA: SE DISPONE PARCIALMENTE
PENAL	P483	CONFIRMACION DE SENTENCIA: SE DISPONE PARCIALMENTE
PENAL	P484	REVOCACION DE SENTENCIA: SE DISPONE PARCIALMENTE
PENAL	P485	PRORROGA PLAZO SUSPENSION DEL PROCESO A PRUEBA: SE RECHAZA
PENAL	P486	SUSPENSION DEL PROCESO A PRUEBA: SE REVOCA
PENAL	P487	SUSPENSION DEL PROCESO A PRUEBA: SE RECHAZA
PENAL	P488	SUSPENSION DEL PROCESO A PRUEBA: SE DISPONE
PENAL	P489	PRORROGA PLAZO SUSPENSION DEL PROCESO A PRUEBA: SE DISPONE
PENAL	P49	ARCHIVO POR VENCIMIENTO PLAZO INVESTIGACION PENAL PREPARATORIA: SE DISPONE
PENAL	P490	MODIFICACION REGLAS DE CONDUCTA SE DISPONE (SECRETARÍA DE EJECUCIÓN)
PENAL	P491	MODIFICACION REGLAS DE CONDUCTA SE DISPONE PARCIALMENTE (SECRETARÍA DE EJECUCIÓN)
PENAL	P492	MODIFICACION REGLAS DE CONDUCTA: SE RECHAZA
PENAL	P493	EXTINCION DE LA ACCION POR CUMPLIMIENTO, SUSPENSION PROCESO A PRUEBA Y SOBRESERIMIENTO: SE DISPONE
PENAL	P494	EXTINCION DE LA ACCION POR CUMPLIMIENTO, SUSPENSION PROCESO A PRUEBA Y SOBRESERIMIENTO: SE DISPONE PARCIALMENTE
PENAL	P495	EXTINCION DE LA ACCION POR CUMPLIMIENTO, SUSPENSION PROCESO A PRUEBA Y SOBRESERIMIENTO: SE RECHAZA
PENAL	P496	PRORROGA PLAZO SUSPENSION DEL PROCESO A PRUEBA: SE RECHAZA
PENAL	P497	APELACION: CAMARA RECHAZA
PENAL	P498	APELACION: CAMARA CONCEDE
PENAL	P5	APARTAMIENTO ACTOR CIVIL: SE DISPONE
PENAL	P50	ARCHIVO POR VENCIMIENTO PLAZO INVESTIGACION PENAL PREPARATORIA: SE DISPONE PARCIALMENTE
PENAL	P51	ARCHIVO POR VENCIMIENTO PLAZO INVESTIGACION PENAL PREPARATORIA: SE RECHAZA
PENAL	P517	INTEGRACION DE TRIBUNAL COLEGIADO: SE DISPONE

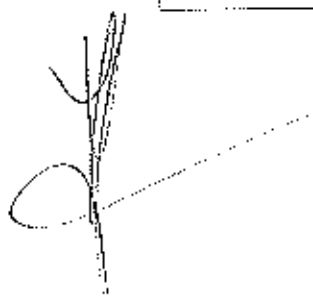
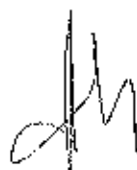



ANEXO IV
ESTANDARIZACIÓN DOCUMENTAL
PCYF

PENAL	P518	RECURSO: SE DECLARA ABSTRACTO
PENAL	P52	CERTIFICADO DE ARCHIVO
PENAL	P521	PASE A CONFRONTE
PENAL	P53	AUDIENCIA - CANCELACIÓN
PENAL	P533	SOLICITUD PERITO RESOLUCIÓN 123
PENAL	P534	INFORMA REMOCIÓN DE PERITO OFICIAL
PENAL	P54	AUDIENCIA - CELEBRACIÓN Y CONTINUACIÓN
PENAL	P546	MODIFICACION REGLAS DE CONDUCTA SE DISPONE (PATRONATO DE LIBERADOS)
PENAL	P547	MODIFICACION REGLAS DE CONDUCTA SE DISPONE PARCIALMENTE (PATRONATO DE LIBERADOS)
PENAL	P55	AUDIENCIA - CELEBRACIÓN Y FINALIZACIÓN
PENAL	P550	INCOMPETENCIA EN RAZÓN DE LA PERSONA SE DISPONE
PENAL	P551	INCOMPETENCIA EN RAZÓN DE LA PERSONA SE RECHAZA
PENAL	P56	AUDIENCIA - FIJACIÓN
PENAL	P57	AUDIENCIA - RECHAZO
PENAL	P58	AUDIENCIA - RECONVERSIÓN
PENAL	P59	AUDIENCIA - REPROGRAMACIÓN
PENAL	P6	APARTAMIENTO ACTOR CIVIL: SE DISPONE PARCIALMENTE
PENAL	P60	AUDIENCIA - SUSPENSIÓN DEL DEBATE POR NUEVAS PRUEBAS
PENAL	P61	AUDIENCIA - VEREDICTO
PENAL	P62	AUDIENCIA - LECTURA DE FUNDAMENTOS
PENAL	P63	COMPETENCIA - REMISIÓN DE OTRO FUERO - SE ACEPTA
PENAL	P64	COMPETENCIA - REMISIÓN DE OTRO FUERO - SE RECHAZA
PENAL	P65	CONTIENDA - SE REMITE A CAMARA
PENAL	P66	CONTIENDA - SE REMITE A CSJN
PENAL	P67	DECLINATORIA POR CONEXIDAD - SE DISPONE
PENAL	P68	DECLINATORIA POR CONEXIDAD - SE RECHAZA
PENAL	P69	DECLINATORIA POR CONEXIDAD - SE SOLICITA
PENAL	P7	APARTAMIENTO ACTOR CIVIL: SE RECHAZA
PENAL	P70	DECLINATORIA POR CUESTIÓN DE TURNO - SE DISPONE
PENAL	P71	DECLINATORIA POR CUESTIÓN DE TURNO - SE RECHAZA
PENAL	P72	DECLINATORIA POR CUESTION DE TURNO - SE ACEPTA
PENAL	P73	INCOMPETENCIA EN RAZÓN DE LA MATERIA - SE DISPONE
PENAL	P74	INCOMPETENCIA EN RAZÓN DE LA MATERIA - SE RECHAZA
PENAL	P75	INCOMPETENCIA EN RAZÓN DEL TERRITORIO - SE DISPONE
PENAL	P76	INCOMPETENCIA EN RAZÓN DEL TERRITORIO - SE RECHAZA
PENAL	P77	INCOMPETENCIA PARCIAL EN RAZÓN DE LA MATERIA - SE DISPONE
PENAL	P78	INCOMPETENCIA PARCIAL EN RAZÓN DEL TERRITORIO - SE DISPONE
PENAL	P79	ACUMULACION POR CONEXIDAD: SE DISPONE
PENAL	P8	ACREDITACION DE DOCUMENTACION

ANEXO IV
ESTANDARIZACIÓN DOCUMENTAL
PCYF

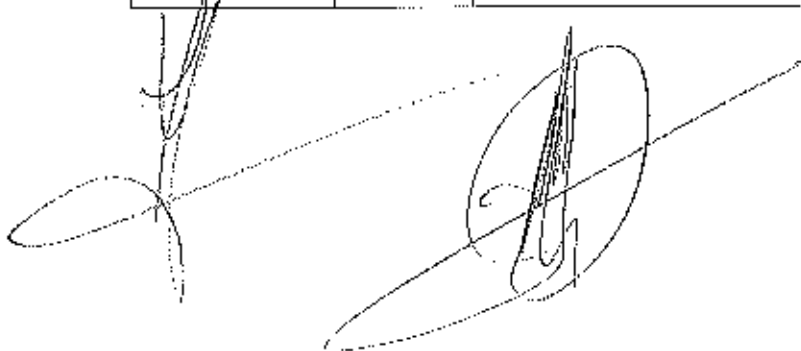
PENAL	P80	CONTIENDA DE TURNO: SE RESUELVE
PENAL	P81	COMPENSACION: SE DISPONE
PENAL	P82	CONTIENDA POR CONEXIDAD: SE RESUELVE
PENAL	P83	COMPENSACION: SE RECHAZA
PENAL	P84	CONTIENDA POR CONEXIDAD: SE RECHAZA
PENAL	P85	COMPENSACION: SE ACEPTA
PENAL	P86	INTIMACION A DESIGNAR DEFENSOR/A: SE DISPONE
PENAL	P87	APARTAMIENTO DEFENSOR/A: SE DISPONE
PENAL	P88	DESIGNACION DEFENSOR/A: SE DISPONE - SE INTIMA ACEPTAR EL CARGO
PENAL	P89	DESIGNACION DEFENSOR/A OFICIAL: SE DISPONE
PENAL	P9	AUTOS A DESPACHO
PENAL	P99	SE TIENE PRESENTE



Handwritten signatures and scribbles are present below the table, including a large circular scribble and several overlapping lines.

ANEXO IV
ESTANDARIZACIÓN DOCUMENTAL
PCYF

Tipo de actuación	Código de actuación	Descripción de actuación
AMPARO	A14	PROVEIDO/ DECISION NO PREVISTO/A EN OTRA ACTUACION
AMPARO	A236	CERTIFICACION
AMPARO	A237	MANDAMIENTO
AMPARO	A243	CONSTANCIA
AMPARO	A244	COMPARECENCIA
ALLANAMIENTO AUTONOMO	AA14	PROVEIDO/ DECISION NO PREVISTO/A EN OTRA ACTUACION
CONTRAVENCIONAL	C14	PROVEIDO/ DECISION NO PREVISTO/A EN OTRA ACTUACION
CONTRAVENCIONAL	C236	CERTIFICACION
CONTRAVENCIONAL	C237	MANDAMIENTO
CONTRAVENCIONAL	C238	OFICIO
CONTRAVENCIONAL	C239	TELETIPOGRAMA POLICIAL
CONTRAVENCIONAL	C243	CONSTANCIA
CONTRAVENCIONAL	C244	COMPARECENCIA
CONTRAVENCIONAL	C347	REMISION: SE DISPONE
CONTRAVENCIONAL	C545	RADICACION EN SECRETARIA DE EJECUCION
CONTRAVENCIONAL	C548	RADICACION PRORROGA EN SECRETARIA DE EJECUCION
CONTRAVENCIONAL	C549	POR DEVUELTO SIN CUMPLIR - SECRETARIA DE EJECUCION
EXHORTO	E14	PROVEIDO/ DECISION NO PREVISTO/A EN OTRA ACTUACION
EXHORTO	E236	CERTIFICACION
EXHORTO	E237	MANDAMIENTO
EXHORTO	E243	CONSTANCIA
EXHORTO	E244	COMPARECENCIA
EXHORTO	E347	REMISION: SE DISPONE
EJECUCION DE MULTA	EM14	PROVEIDO/ DECISION NO PREVISTO/A EN OTRA ACTUACION
EJECUCION DE MULTA	EM236	CERTIFICACION
EJECUCION DE MULTA	EM237	MANDAMIENTO
EJECUCION DE MULTA	EM243	CONSTANCIA
EJECUCION DE MULTA	EM244	COMPARECENCIA
EJECUCION DE MULTA	EM347	REMISION: SE DISPONE
EXENCION DE PRISION	EP14	PROVEIDO/ DECISION NO PREVISTO/A EN OTRA ACTUACION
EXENCION DE PRISION	EP347	REMISION: SE DISPONE
FALTA	F14	PROVEIDO/ DECISION NO PREVISTO/A EN OTRA ACTUACION

ANEXO IV
ESTANDARIZACIÓN DOCUMENTAL
PCYF

FALTA	F236	CERTIFICACION
FALTA	F237	MANDAMIENTO
FALTA	F238	OFICIO
FALTA	F239	TELETIPOGRAMA POLICIAL
FALTA	F243	CONSTANCIA
FALTA	F244	COMPARECENCIA
FALTA	F347	REMISION: SE DISPONE
FALTA	F545	RADICACION EN SECRETARIA DE EJECUCION
FALTA	F548	RADICACION PRORROGA EN SECRETARIA DE EJECUCION
FALTA	F549	POR DEVUELTO SIN CUMPLIR - SECRETARIA DE EJECUCION
HABEAS	H14	PROVEIDO/ DECISION NO PREVISTO/A EN OTRA ACTUACION
HABEAS	H236	CERTIFICACION
HABEAS	H237	MANDAMIENTO
HABEAS	H243	CONSTANCIA
HABEAS	H244	COMPARECENCIA
HABEAS	H347	REMISION: SE DISPONE
PENAL	P14	PROVEIDO/ DECISION NO PREVISTO/A EN OTRA ACTUACION
PENAL	P236	CERTIFICACION
PENAL	P237	MANDAMIENTO
PENAL	P238	OFICIO
PENAL	P239	TELETIPOGRAMA POLICIAL
PENAL	P243	CONSTANCIA
PENAL	P244	COMPARECENCIA
PENAL	P347	REMISION: SE DISPONE
PENAL	P545	RADICACION EN SECRETARIA DE EJECUCION
PENAL	P548	RADICACION PRORROGA EN SECRETARIA DE EJECUCION
PENAL	P549	POR DEVUELTO SIN CUMPLIR - SECRETARIA DE EJECUCION

The image shows two handwritten signatures. The one on the left is a vertical signature, and the one on the right is a circular signature. There are also some faint, illegible markings and lines around these signatures.

ANEXO IV
ESTANDARIZACIÓN DOCUMENTAL
PCYF

Tipo de actuación SALAJ	Código de actuación	Descripción de actuación
AMPARO	A10_S	CERTIFICACION DE ANTECEDENTES
AMPARO	A11_S	FORMACION DE INCIDENTE: SE DISPONE
AMPARO	A13_S	MEDIDA PARA MEJOR PROVEER
AMPARO	A14_S	PROVEIDO/ DECISION NO PREVISTO/A EN OTRA ACTUACION
AMPARO	A15_S	RECTIFICACION POR CARGA ERRONEA DE ACTUACION CON FIRMA
AMPARO	A16_S	SE TIENEN PRESENTES LAS AUTORIZACIONES CONFERIDAS
AMPARO	A17_S	REVOCAION DE DECISION DE OFICIO (POR CONTRARIO IMPERIO); SE DISPONE
AMPARO	A171_S	EXCEPCION POR COSA JUZGADA: SE DISPONE
AMPARO	A172_S	EXCEPCION POR COSA JUZGADA: SE DISPONE PARCIALMENTE
AMPARO	A173_S	EXCEPCION POR COSA JUZGADA: SE RECHAZA
AMPARO	A177_S	EXCEPCION DE LITISPENDENCIA: SE DISPONE
AMPARO	A178_S	EXCEPCION DE LITISPENDENCIA: SE DISPONE PARCIALMENTE
AMPARO	A179_S	EXCEPCION DE LITISPENDENCIA: SE RECHAZA
AMPARO	A18_S	INTIMACION APORTE BONO CPACF
AMPARO	A189_S	EXCEPCION POR FALTA DE LEGITIMACION: SE DISPONE
AMPARO	A190_S	EXCEPCION POR FALTA DE LEGITIMACION: SE DISPONE PARCIALMENTE
AMPARO	A191_S	EXCEPCION POR FALTA DE LEGITIMACION: SE RECHAZA
AMPARO	A192_S	EXCEPCION POR FALTA DE PERSONERIA: SE DISPONE
AMPARO	A193_S	EXCEPCION POR FALTA DE PERSONERIA: SE DISPONE PARCIALMENTE
AMPARO	A194_S	EXCEPCION POR FALTA DE PERSONERIA: SE RECHAZA
AMPARO	A201_S	EXCUSACION: SE DISPONE
AMPARO	A202_S	EXCUSACION: SE RECHAZA
AMPARO	A203_S	RECUSACION DEL JUEZ: SE RECHAZA
AMPARO	A204_S	RECUSACION DEL JUEZ: SE DISPONE
AMPARO	A205_S	RECUSACION INTEGRANTE DE MINISTERIO PUBLICO: SE DISPONE
AMPARO	A206_S	RECUSACION INTEGRANTE DE MINISTERIO PUBLICO: SE RECHAZA
AMPARO	A22_S	RECHAZO IN LIMINE
AMPARO	A222_S	CUMPLIMIENTO DE PAGO DE COSTAS
AMPARO	A223_S	RESOLUCION SOBRE LAS COSTAS
AMPARO	A224_S	REGULACION DE HONORARIOS: SE RESUELVE
AMPARO	A227_S	INCUMPLIMIENTO PAGO DE COSTAS: INTIMACION
AMPARO	A228_S	INCUMPLIMIENTO PAGO DE COSTAS: COMUNICA/CERTIFICADO DE DEUDAS
AMPARO	A23_S	NO ACEPTA CARGO
AMPARO	A234_S	CEDULA LEY 22172
AMPARO	A235_S	CERTIFICADO

ANEXO IV
ESTANDARIZACIÓN DOCUMENTAL
PCYF

AMPARO	A236_S	CERTIFICACION
AMPARO	A237_S	MANDAMIENTO
AMPARO	A238_S	OFICIO
AMPARO	A239_S	TELETIPOGRAMA POLICIAL
AMPARO	A24_S	ACEPTACION DE CARGO
AMPARO	A240_S	CERTIFICADO DE DEUDA POR MULTA
AMPARO	A241_S	CERTIFICADO DE REMISION A CAMARA
AMPARO	A242_S	CERTIFICADO DE REMISION A JUICIO
AMPARO	A243_S	CONSTANCIA
AMPARO	A244_S	COMPARECENCIA
AMPARO	A245_S	NOTA
AMPARO	A246_S	INFORME
AMPARO	A247_S	COMUNICACION AL REGISTRO DE CONTRAVENTORES: SE DISPONE
AMPARO	A248_S	COMUNICACION AL REGISTRO NACIONAL DE REINCIDENCIA: SE DISPONE
AMPARO	A249_S	COMUNICACION A POLICIA: SE DISPONE
AMPARO	A25_S	COMUNICACION AL CPACF POR INCUMPLIMIENTO DE BONO
AMPARO	A250_S	COMUNICACION A DGAI: SE DISPONE
AMPARO	A27_S	ARCHIVO MATERIAL
AMPARO	A293_S	CESE MEDIDA CAUTELAR: SE DISPONE
AMPARO	A294_S	CESE MEDIDA CAUTELAR: SE DISPONE PARCIALMENTE
AMPARO	A295_S	CESE MEDIDA CAUTELAR: SE RECHAZA
AMPARO	A305_S	CLAUSURA: SE DISPONE
AMPARO	A306_S	CLAUSURA: SE DISPONE PARCIALMENTE
AMPARO	A307_S	CLAUSURA: SE RECHAZA
AMPARO	A327_S	RESTITUCION DE BIENES MUEBLES / COSAS / ANIMALES: SE DISPONE
AMPARO	A328_S	RESTITUCION DE BIENES MUEBLES / COSAS / ANIMALES: SE RECHAZA
AMPARO	A329_S	RESTITUCION DE BIENES MUEBLES / COSAS/ ANIMALES: SE DISPONE PARCIALMENTE
AMPARO	A339_S	NUEVO LIBRAMIENTO
AMPARO	A340_S	INTERVENCION A MEDICINA FORENSE: SE DISPONE
AMPARO	A341_S	INTERVENCION ASESOR TUTELAR: SE DISPONE
AMPARO	A342_S	INTERVENCION ASESOR TUTELAR 2: SE DISPONE
AMPARO	A343_S	INTERVENCION A LA OFICINA DE ASISTENCIA A LA VICTIMA Y TESTIGO: SE DISPONE
AMPARO	A344_S	INTERVENCION DE SECRETARIA DE EJECUCION SE DISPONE - CERTIFICADO
AMPARO	A345_S	OTRAS INTIMACIONES: SE DISPONE
AMPARO	A346_S	VISTA: SE DISPONE
AMPARO	A347_S	REMISION: SE DISPONE

ANEXO IV
ESTANDARIZACIÓN DOCUMENTAL
PCYF

AMPARO	A348_S	NOTIFICACION: SE DISPONE
AMPARO	A350_S	TRASLADO DE LA DEMANDA: SE DISPONE
AMPARO	A354_S	OTRAS COMUNICACIONES: SE DISPONE
AMPARO	A356_S	PUBLICACION DE EDICTOS
AMPARO	A361_S	NULIDAD: SE RECHAZA
AMPARO	A362_S	NULIDAD: SE DISPONE
AMPARO	A363_S	NULIDAD: SE DISPONE PARCIALMENTE
AMPARO	A368_S	ALLANAMIENTO: SE DISPONE
AMPARO	A370_S	ALLANAMIENTO: SE RECHAZA
AMPARO	A374_S	CAREO: SE DISPONE
AMPARO	A375_S	CAREO: SE DISPONE PARCIALMENTE
AMPARO	A376_S	CAREO: SE RECHAZA
AMPARO	A377_S	CUERPO DE ESCRITURA: SE DISPONE
AMPARO	A378_S	CUERPO DE ESCRITURA: SE DISPONE PARCIALMENTE
AMPARO	A379_S	CUERPO DE ESCRITURA: SE RECHAZA
AMPARO	A380_S	DECLARACION EN CAMARA GESELL
AMPARO	A381_S	DECLARACION TESTIMONIAL
AMPARO	A382_S	EXHORTO
AMPARO	A383_S	INSPECCION OCULAR: SE DISPONE
AMPARO	A384_S	INSPECCION OCULAR: SE DISPONE PARCIALMENTE
AMPARO	A385_S	INSPECCION OCULAR: SE RECHAZA
AMPARO	A392_S	ORDEN DE PRESENTACION: SE DISPONE
AMPARO	A393_S	ORDEN DE PRESENTACION: SE DISPONE PARCIALMENTE
AMPARO	A394_S	ORDEN DE PRESENTACION: SE RECHAZA
AMPARO	A398_S	PERICIA: SE DISPONE
AMPARO	A399_S	PERICIA: SE DISPONE PARCIALMENTE
AMPARO	A400_S	PERICIA: SE RECHAZA
AMPARO	A401_S	PRUEBA: SE RESUELVE SOBRE ADMISIBILIDAD
AMPARO	A402_S	RECONOCIMIENTO DE COSAS: SE DISPONE
AMPARO	A403_S	RECONOCIMIENTO DE COSAS: SE DISPONE PARCIALMENTE
AMPARO	A404_S	RECONOCIMIENTO DE COSAS: SE RECHAZA
AMPARO	A41_S	ARCHIVO POR OTROS MOTIVOS: SE DISPONE
AMPARO	A411_S	REQUISA: SE DISPONE
AMPARO	A413_S	REQUISA: SE RECHAZA
AMPARO	A414_S	RESOLUCION MULTIPLE
AMPARO	A42_S	ARCHIVO POR OTROS MOTIVOS: SE DISPONE PARCIALMENTE
AMPARO	A424_S	TRASLADO POR FUERZA PUBLICA: SE DISPONE
AMPARO	A425_S	PARADERO Y COMPARENDO: SE DISPONE PARCIALMENTE
AMPARO	A426_S	PARADERO Y COMPARENDO: SE RECHAZA
AMPARO	A431_S	PARADERO Y COMPARENDO: SE DEJA SIN EFECTO

ANEXO IV
ESTANDARIZACIÓN DOCUMENTAL
PCYF

AMPARO	A432_S	TRASLADO POR FUERZA PÚBLICA: SE RECHAZA
AMPARO	A433_S	TRASLADO POR FUERZA PÚBLICA: SE DISPONE PARCIALMENTE
AMPARO	A434_S	TRASLADO POR FUERZA PÚBLICA: SE DEJA SIN EFECTO
AMPARO	A435_S	APELACION: SE RECHAZA
AMPARO	A436_S	APELACION: SE CONCEDE
AMPARO	A437_S	REPOSICION: SE HACE LUGAR
AMPARO	A438_S	REPOSICION: SE RECHAZA
AMPARO	A439_S	DESISTIMIENTO DEL RECURSO: SE TIENE PRESENTE
AMPARO	A440_S	RECURSO DE INCONSTITUCIONALIDAD: SE HACE LUGAR
AMPARO	A441_S	RECURSO DE QUEJA: SE HACE LUGAR
AMPARO	A442_S	RECURSO DE QUEJA: SE RECHAZA
AMPARO	A443_S	RECURSO DE INCONSTITUCIONALIDAD: SE RECHAZA
AMPARO	A444_S	ACLARATORIA: SE HACE LUGAR
AMPARO	A446_S	APELACION: SE CONCEDE PARCIALMENTE
AMPARO	A447_S	REPOSICION: SE HACE LUGAR PARCIALMENTE
AMPARO	A448_S	RECURSO DE INCONSTITUCIONALIDAD: SE HACE LUGAR PARCIALMENTE
AMPARO	A449_S	RECURSO DE QUEJA: SE HACE LUGAR PARCIALMENTE
AMPARO	A450_S	ACLARATORIA: SE HACE LUGAR PARCIALMENTE
AMPARO	A451_S	ACLARATORIA: SE RECHAZA
AMPARO	A456_S	PROYECTO DE RESOLUCION - SEC. GRAL.
AMPARO	A46_S	AMPARO: SE RECHAZA
AMPARO	A465_S	CONFIRMACION DE SENTENCIA: SE DISPONE
AMPARO	A466_S	REVOCAION DE SENTENCIA: SE DISPONE
AMPARO	A468_S	AMPARO: SE CONCEDE
AMPARO	A470_S	AMPARO: SE CONCEDE PARCIALMENTE
AMPARO	A471_S	AMPARO: SE DECLARA ABSTRACTO
AMPARO	A481_S	NULIDAD DE SENTENCIA: SE DISPONE
AMPARO	A482_S	NULIDAD DE SENTENCIA: SE DISPONE PARCIALMENTE
AMPARO	A483_S	CONFIRMACION DE SENTENCIA: SE DISPONE PARCIALMENTE
AMPARO	A484_S	REVOCAION DE SENTENCIA: SE DISPONE PARCIALMENTE
AMPARO	A490_S	MODIFICACION REGLAS DE CONDUCTA SE DISPONE (SECRETARÍA DE EJECUCIÓN)
AMPARO	A491_S	MODIFICACION REGLAS DE CONDUCTA SE DISPONE PARCIALMENTE (SECRETARÍA DE EJECUCIÓN)
AMPARO	A513_S	AUTO SORTEO MAGISTRADO JUICIO ORAL - SEC. GRAL.
AMPARO	A514_S	RESOLUCION PRESIDENCIA CAMARA
AMPARO	A515_S	PROVIDENCIA SIMPLE PRESIDENCIA DE CAMARA
AMPARO	A516_S	SENTENCIA DE PRESIDENCIA DE CÁMARA
AMPARO	A518_S	RECURSO: SE DECLARA ABSTRACTO
AMPARO	A522_S	SOLICITUD PERITO RESOLUCIÓN 121

ANEXO IV
ESTANDARIZACIÓN DOCUMENTAL
PCYF

AMPARO	A523_S	INFORMA REMOCIÓN DE PERITO OFICIAL
AMPARO	A53_S	AUDIENCIA - CANCELACIÓN
AMPARO	A54_S	AUDIENCIA - CELEBRACIÓN Y CONTINUACIÓN
AMPARO	A55_S	AUDIENCIA - CELEBRACIÓN Y FINALIZACIÓN
AMPARO	A56_S	AUDIENCIA - FIJACIÓN
AMPARO	A57_S	AUDIENCIA - RECHAZO
AMPARO	A58_S	AUDIENCIA - RECONVERSIÓN
AMPARO	A59_S	AUDIENCIA - REPROGRAMACIÓN
AMPARO	A60_S	AUDIENCIA - SUSPENSIÓN DEL DEBATE POR NUEVAS PRUEBAS
AMPARO	A61_S	AUDIENCIA - VEREDICTO
AMPARO	A62_S	AUDIENCIA - LECTURA DE FUNDAMENTOS
AMPARO	A8_S	ACREDITACION DE DOCUMENTACION
AMPARO	A80_S	CONTIENDA DE TURNO: SE RESUELVE
AMPARO	A81_S	COMPENSACION: SE DISPONE
AMPARO	A82_S	CONTIENDA POR CONEXIDAD: SE RESUELVE
AMPARO	A83_S	COMPENSACION: SE RECHAZA
AMPARO	A84_S	CONTIENDA POR CONEXIDAD: SE RECHAZA
AMPARO	A85_S	COMPENSACION: SE ACEPTA
AMPARO	A86_S	INTIMACION A DESIGNAR DEFENSOR/A: SE DISPONE
AMPARO	A87_S	APARTAMIENTO DEFENSOR/A: SE DISPONE
AMPARO	A88_S	DESIGNACION DEFENSOR/A: SE DISPONE - SE INTIMA ACEPTAR EL CARGO
AMPARO	A89_S	DESIGNACION DEFENSOR/A OFICIAL: SE DISPONE
AMPARO	A9_S	AUTOS A DESPACHO
AMPARO	A90_S	INTIMACIÓN A DESIGNAR/PRESENTAR LETRADO PATROCINANTE: SE DISPONE
AMPARO	A91_S	LETRADO PATROCINANTE: SE TIENE POR PRESENTADO
ALLANAMIENTO O AUTONOMO	AA10_S	CERTIFICACION DE ANTECEDENTES
ALLANAMIENTO O AUTONOMO	AA11_S	FORMACION DE INCIDENTE: SE DISPONE
ALLANAMIENTO O AUTONOMO	AA13_S	MEDIDA PARA MEJOR PROVEER
ALLANAMIENTO O AUTONOMO	AA14_S	PROVEIDO/ DECISION NO PREVISTO/A EN OTRA ACTUACION
ALLANAMIENTO O AUTONOMO	AA15_S	RECTIFICACION POR CARGA ERRONEA DE ACTUACION CON FIRMA
ALLANAMIENTO O AUTONOMO	AA16_S	SE TIENEN PRESENTES LAS AUTORIZACIONES CONFERIDAS
ALLANAMIENTO O AUTONOMO	AA17_S	REVOCAION DE DECISION DE OFICIO (POR CONTRARIO IMPERIO): SE DISPONE
ALLANAMIENTO O AUTONOMO	AA18_S	INTIMACION APORTE BONO CPACF

ANEXO IV
ESTANDARIZACIÓN DOCUMENTAL
PCYF

ALLANAMIENTO O AUTONOMO	AA201_S	EXCUSACION: SE DISPONE
ALLANAMIENTO O AUTONOMO	AA202_S	EXCUSACION: SE RECHAZA
ALLANAMIENTO O AUTONOMO	AA203_S	RECUSACION DEL JUEZ: SE RECHAZA
ALLANAMIENTO O AUTONOMO	AA204_S	RECUSACION DEL JUEZ: SE DISPONE
ALLANAMIENTO O AUTONOMO	AA205_S	RECUSACION INTEGRANTE DE MINISTERIO PUBLICO: SE DISPONE
ALLANAMIENTO O AUTONOMO	AA206_S	RECUSACION INTEGRANTE DE MINISTERIO PUBLICO: SE RECHAZA
ALLANAMIENTO O AUTONOMO	AA234_S	CEDULA LEY 22172
ALLANAMIENTO O AUTONOMO	AA235_S	CERTIFICADO
ALLANAMIENTO O AUTONOMO	AA236_S	CERTIFICACION
ALLANAMIENTO O AUTONOMO	AA237_S	MANDAMIENTO
ALLANAMIENTO O AUTONOMO	AA238_S	OFICIO
ALLANAMIENTO O AUTONOMO	AA239_S	TELETIPOGRAMA POLICIAL
ALLANAMIENTO O AUTONOMO	AA240_S	CERTIFICADO DE DEUDA POR MULTA
ALLANAMIENTO O AUTONOMO	AA241_S	CERTIFICADO DE REMISION A CAMARA
ALLANAMIENTO O AUTONOMO	AA242_S	CERTIFICADO DE REMISION A JUICIO
ALLANAMIENTO O AUTONOMO	AA243_S	CONSTANCIA
ALLANAMIENTO O AUTONOMO	AA244_S	COMPARECENCIA
ALLANAMIENTO O AUTONOMO	AA245_S	NOTA
ALLANAMIENTO O AUTONOMO	AA246_S	INFORME
ALLANAMIENTO O AUTONOMO	AA247_S	COMUNICACION AL REGISTRO DE CONTRAVENTORES: SE DISPONE
ALLANAMIENTO O AUTONOMO	AA248_S	COMUNICACION AL REGISTRO NACIONAL DE REINCIDENCIA: SE DISPONE
ALLANAMIENTO O AUTONOMO	AA249_S	COMUNICACION A POLICIA: SE DISPONE
ALLANAMIENTO O AUTONOMO	AA25_S	COMUNICACION AL CPACF POR INCUMPLIMIENTO DE BONO

ANEXO IV
ESTANDARIZACIÓN DOCUMENTAL
PCYF

ALLANAMIENTO O AUTÓNOMO	AA250_S	COMUNICACION A DGAI: SE DISPONE
ALLANAMIENTO O AUTÓNOMO	AA27_S	ARCHIVO MATERIAL
ALLANAMIENTO O AUTÓNOMO	AA275_S	ALLANAMIENTO AUTÓNOMO: SE DISPONE
ALLANAMIENTO O AUTÓNOMO	AA276_S	ALLANAMIENTO AUTÓNOMO: SE DISPONE PARCIALMENTE
ALLANAMIENTO O AUTÓNOMO	AA277_S	ALLANAMIENTO AUTÓNOMO: SE RECHAZA
ALLANAMIENTO O AUTÓNOMO	AA339_S	NUEVO LIBRAMIENTO
ALLANAMIENTO O AUTÓNOMO	AA340_S	INTERVENCION A MEDICINA FORENSE: SE DISPONE
ALLANAMIENTO O AUTÓNOMO	AA342_S	INTERVENCION ASESOR TUTELAR 2: SE DISPONE
ALLANAMIENTO O AUTÓNOMO	AA343_S	INTERVENCION A LA OFICINA DE ASISTENCIA A LA VICTIMA Y TESTIGO: SE DISPONE
ALLANAMIENTO O AUTÓNOMO	AA344_S	INTERVENCION DE SECRETARIA DE EJECUCION SE DISPONE - CERTIFICADO
ALLANAMIENTO O AUTÓNOMO	AA345_S	OTRAS INTIMACIONES: SE DISPONE
ALLANAMIENTO O AUTÓNOMO	AA346_S	VISTA: SE DISPONE
ALLANAMIENTO O AUTÓNOMO	AA347_S	REMISION: SE DISPONE
ALLANAMIENTO O AUTÓNOMO	AA348_S	NÓTIFICACIÓN: SE DISPONE
ALLANAMIENTO O AUTÓNOMO	AA354_S	OTRAS COMUNICACIONES: SE DISPONE
ALLANAMIENTO O AUTÓNOMO	AA361_S	NULIDAD: SE RECHAZA
ALLANAMIENTO O AUTÓNOMO	AA362_S	NULIDAD: SE DISPONE
ALLANAMIENTO O AUTÓNOMO	AA363_S	NULIDAD: SE DISPONE PARCIALMENTE
ALLANAMIENTO O AUTÓNOMO	AA368_S	ALLANAMIENTO: SE DISPONE
ALLANAMIENTO O AUTÓNOMO	AA369_S	ALLANAMIENTO: SE DISPONE PARCIALMENTE
ALLANAMIENTO O AUTÓNOMO	AA370_S	ALLANAMIENTO: SE RECHAZA
ALLANAMIENTO O AUTÓNOMO	AA41_S	ARCHIVO POR OTROS MOTIVOS: SE DISPONE
ALLANAMIENTO O AUTÓNOMO	AA411_S	REQUISAS: SE DISPONE

ANEXO IV
ESTANDARIZACIÓN DOCUMENTAL
PCYF

ALLANAMIENTO O AUTONOMO	AA412_S	REQUISA: SE DISPONE PARCIALMENTE
ALLANAMIENTO O AUTONOMO	AA413_S	REQUISA: SE RECHAZA
ALLANAMIENTO O AUTONOMO	AA414_S	RESOLUCION MULTIPLE
ALLANAMIENTO O AUTONOMO	AA42_S	ARCHIVO POR OTROS MOTIVOS: SE DISPONE PARCIALMENTE
ALLANAMIENTO O AUTONOMO	AA435_S	APELACION: SE RECHAZA
ALLANAMIENTO O AUTONOMO	AA436_S	APELACION: SE CONCEDE
ALLANAMIENTO O AUTONOMO	AA437_S	REPOSICION: SE HACE LUGAR
ALLANAMIENTO O AUTONOMO	AA438_S	REPOSICION: SE RECHAZA
ALLANAMIENTO O AUTONOMO	AA439_S	DESISTIMIENTO DEL RECURSO: SE TIENE PRESENTE
ALLANAMIENTO O AUTONOMO	AA440_S	RECURSO DE INCONSTITUCIONALIDAD: SE HACE LUGAR
ALLANAMIENTO O AUTONOMO	AA441_S	RECURSO DE QUEJA: SE HACE LUGAR
ALLANAMIENTO O AUTONOMO	AA442_S	RECURSO DE QUEJA: SE RECHAZA
ALLANAMIENTO O AUTONOMO	AA443_S	RECURSO DE INCONSTITUCIONALIDAD: SE RECHAZA
ALLANAMIENTO O AUTONOMO	AA444_S	ACLARATORIA: SE HACE LUGAR
ALLANAMIENTO O AUTONOMO	AA446_S	APELACION: SE CONCEDE PARCIALMENTE
ALLANAMIENTO O AUTONOMO	AA447_S	REPOSICION: SE HACE LUGAR PARCIALMENTE
ALLANAMIENTO O AUTONOMO	AA448_S	RECURSO DE INCONSTITUCIONALIDAD: SE HACE LUGAR PARCIALMENTE
ALLANAMIENTO O AUTONOMO	AA449_S	RECURSO DE QUEJA: SE HACE LUGAR PARCIALMENTE
ALLANAMIENTO O AUTONOMO	AA450_S	ACLARATORIA: SE HACE LUGAR PARCIALMENTE
ALLANAMIENTO O AUTONOMO	AA451_S	ACLARATORIA: SE RECHAZA
ALLANAMIENTO O AUTONOMO	AA456_S	PROYECTO DE RESOLUCION - SEC. GRAL.
ALLANAMIENTO O AUTONOMO	AA465_S	CONFIRMACION DE SENTENCIA: SE DISPONE
ALLANAMIENTO O AUTONOMO	AA466_S	REVOCACION DE SENTENCIA: SE DISPONE

ANEXO IV
ESTANDARIZACIÓN DOCUMENTAL
PCYF

ALLANAMIENTO O AUTÓNOMO	AA481_S	NULIDAD DE SENTENCIA: SE DISPONE
ALLANAMIENTO O AUTÓNOMO	AA482_S	NULIDAD DE SENTENCIA: SE DISPONE PARCIALMENTE
ALLANAMIENTO O AUTÓNOMO	AA483_S	CONFIRMACIÓN DE SENTENCIA: SE DISPONE PARCIALMENTE
ALLANAMIENTO O AUTÓNOMO	AA484_S	REVOCACIÓN DE SENTENCIA: SE DISPONE PARCIALMENTE
ALLANAMIENTO O AUTÓNOMO	AA490_S	MODIFICACIÓN REGLAS DE CONDUCTA SE DISPONE (SECRETARÍA DE EJECUCIÓN)
ALLANAMIENTO O AUTÓNOMO	AA491_S	MODIFICACIÓN REGLAS DE CONDUCTA SE DISPONE PARCIALMENTE (SECRETARÍA DE EJECUCIÓN)
ALLANAMIENTO O AUTÓNOMO	AA513_S	AUTO SORTEO MAGISTRADO JUICIO ORAL - SEC. GRAL.
ALLANAMIENTO O AUTÓNOMO	AA514_S	RESOLUCIÓN PRESIDENCIA CÁMARA
ALLANAMIENTO O AUTÓNOMO	AA515_S	PROVIDENCIA SIMPLE PRESIDENCIA DE CÁMARA
ALLANAMIENTO O AUTÓNOMO	AA516_S	SENTENCIA DE PRESIDENCIA DE CÁMARA
ALLANAMIENTO O AUTÓNOMO	AA518_S	RECURSO: SE DECLARA ABSTRACTO
ALLANAMIENTO O AUTÓNOMO	AA522_S	SOLICITUD PERITO RESOLUCIÓN 121
ALLANAMIENTO O AUTÓNOMO	AA523_S	INFORMA REMOCIÓN DE PERITO OFICIAL
ALLANAMIENTO O AUTÓNOMO	AA63_S	COMPETENCIA - REMISIÓN DE OTRO FUERO - SE ACEPTA
ALLANAMIENTO O AUTÓNOMO	AA64_S	COMPETENCIA - REMISIÓN DE OTRO FUERO - SE RECHAZA
ALLANAMIENTO O AUTÓNOMO	AA65_S	CONTIENDA - SE REMITE A CÁMARA
ALLANAMIENTO O AUTÓNOMO	AA66_S	CONTIENDA - SE REMITE A CSJN
ALLANAMIENTO O AUTÓNOMO	AA67_S	DECLINATORIA POR CONEXIDAD - SE DISPONE
ALLANAMIENTO O AUTÓNOMO	AA68_S	DECLINATORIA POR CONEXIDAD - SE RECHAZA
ALLANAMIENTO O AUTÓNOMO	AA69_S	DECLINATORIA POR CONEXIDAD - SE SOLICITA
ALLANAMIENTO O AUTÓNOMO	AA70_S	DECLINATORIA POR CUESTIÓN DE TURNO - SE DISPONE
ALLANAMIENTO O AUTÓNOMO	AA71_S	DECLINATORIA POR CUESTIÓN DE TURNO - SE RECHAZA
ALLANAMIENTO O AUTÓNOMO	AA72_S	DECLINATORIA POR CUESTION DE TURNO - SE ACEPTA

ANEXO IV
ESTANDARIZACIÓN DOCUMENTAL
PCYF

ALLANAMIENTO O AUTONOMO	AA73_S	INCOMPETENCIA EN RAZÓN DE LA MATERIA - SE DISPONE
ALLANAMIENTO O AUTONOMO	AA74_S	INCOMPETENCIA EN RAZÓN DE LA MATERIA - SE RECHAZA
ALLANAMIENTO O AUTONOMO	AA75_S	INCOMPETENCIA EN RAZÓN DEL TERRITORIO - SE DISPONE
ALLANAMIENTO O AUTONOMO	AA76_S	INCOMPETENCIA EN RAZÓN DEL TERRITORIO - SE RECHAZA
ALLANAMIENTO O AUTONOMO	AA77_S	INCOMPETENCIA PARCIAL EN RAZÓN DE LA MATERIA - SE DISPONE
ALLANAMIENTO O AUTONOMO	AA78_S	INCOMPETENCIA PARCIAL EN RAZÓN DEL TERRITORIO - SE DISPONE
ALLANAMIENTO O AUTONOMO	AA79_S	ACUMULACION POR CONEXIDAD: SE DISPONE
ALLANAMIENTO O AUTONOMO	AA8_S	ACREDITACION DE DOCUMENTACION
ALLANAMIENTO O AUTONOMO	AA80_S	CONTIENDA DE TURNO: SE RESUELVE
ALLANAMIENTO O AUTONOMO	AA81_S	COMPENSACION: SE DISPONE
ALLANAMIENTO O AUTONOMO	AA82_S	CONTIENDA POR CONEXIDAD: SE RESUELVE
ALLANAMIENTO O AUTONOMO	AA83_S	COMPENSACION: SE RECHAZA
ALLANAMIENTO O AUTONOMO	AA84_S	CONTIENDA POR CONEXIDAD: SE RECHAZA
ALLANAMIENTO O AUTONOMO	AA85_S	COMPENSACION: SE ACEPTA
ALLANAMIENTO O AUTONOMO	AA9_S	AUTOS A DESPACHO
CONTRAVENCIONAL	C10_S	CERTIFICACION DE ANTECEDENTES
CONTRAVENCIONAL	C102_S	CUMPLIMIENTO DE PAGO DE CUOTA DE MULTA
CONTRAVENCIONAL	C103_S	CUMPLIMIENTO DE PAGO TOTAL DE MULTA
CONTRAVENCIONAL	C104_S	EFFECTOS: SE DESTRUYEN
CONTRAVENCIONAL	C105_S	EFFECTOS: SE DESTINAN
CONTRAVENCIONAL	C106_S	COMPUTO DE PENA: SE PRACTICA
CONTRAVENCIONAL	C109_S	DECOMISO: SE DISPONE
CONTRAVENCIONAL	C11_S	FORMACION DE INCIDENTE: SE DISPONE

ANEXO IV
ESTANDARIZACIÓN DOCUMENTAL
PCYF

CONTRAVENCIONAL	C111_S	INTIMACION A CUMPLIR PENA PRIVATIVA DE LIBERTAD: SE DISPONE
CONTRAVENCIONAL	C116_S	DECOMISO: SE RECHAZA
CONTRAVENCIONAL	C117_S	DECOMISO: SE DISPONE PARCIALMENTE
CONTRAVENCIONAL	C118_S	COMPUTO DE PENA: SE APRUEBA
CONTRAVENCIONAL	C119_S	COMPUTO DE PENA: SE MODIFICA
CONTRAVENCIONAL	C12_S	FORMACION DE LEGAJÓ DE JUICIO: SE DISPONE
CONTRAVENCIONAL	C120_S	EFFECTOS: SE DEVUELVEN
CONTRAVENCIONAL	C13_S	MEDIDA PARA MEJOR PROVEER
CONTRAVENCIONAL	C14_S	PROVEIDO/ DECISION NO PREVISTO/A EN OTRA ACTUACION
CONTRAVENCIONAL	C144_S	ARRESTO DOMICILIARIO: SE DISPONE
CONTRAVENCIONAL	C145_S	ARRESTO DOMICILIARIO: SE RECHAZA
CONTRAVENCIONAL	C146_S	ARRESTO DOMICILIARIO: SE REVOCA
CONTRAVENCIONAL	C147_S	GEOLOCALIZACION: SE DISPONE
CONTRAVENCIONAL	C148_S	GEOLOCALIZACION: SE RECHAZA
CONTRAVENCIONAL	C149_S	GEOLOCALIZACION: SE REVOCA
CONTRAVENCIONAL	C15_S	RECTIFICACION POR CARGA ERRONEA DE ACTUACION CON FIRMA
CONTRAVENCIONAL	C151_S	SORTEO JUEZ DE JUICIO: SE DISPONE
CONTRAVENCIONAL	C152_S	ART. 45 LPC TRASLADO A LA DEFENSA: SE DISPONE
CONTRAVENCIONAL	C156_S	EXCEPCION DE FALTA DE JURISDICCION O DE COMPETENCIA: SE DISPONE
CONTRAVENCIONAL	C157_S	EXCEPCION DE FALTA DE JURISDICCION O DE COMPETENCIA: SE DISPONE PARCIALMENTE
CONTRAVENCIONAL	C158_S	EXCEPCION DE FALTA DE JURISDICCION O DE COMPETENCIA: SE RECHAZA
CONTRAVENCIONAL	C159_S	EXCEPCION DE FALTA DE ACCION: SE DISPONE
CONTRAVENCIONAL	C16_S	SE TIENEN PRESENTES LAS AUTORIZACIONES CONFERIDAS

ANEXO IV
ESTANDARIZACIÓN DOCUMENTAL
PCYF

CONTRAVENCIONAL	C181_S	EXCEPCION POR PRESCRIPCION: SE DISPONE PARCIALMENTE
CONTRAVENCIONAL	C182_S	EXCEPCION POR PRESCRIPCION: SE RECHAZA
CONTRAVENCIONAL	C2_S	CONSTITUCION EN ACTOR CIVIL: SE DISPONE
CONTRAVENCIONAL	C20_S	PRORROGA DE LA INVESTIGACION PENAL PREPARATORIA: SE DISPONE
CONTRAVENCIONAL	C201_S	EXCUSACION: SE DISPONE
CONTRAVENCIONAL	C202_S	EXCUSACION: SE RECHAZA
CONTRAVENCIONAL	C203_S	RECUSACION DEL JUEZ: SE RECHAZA
CONTRAVENCIONAL	C204_S	RECUSACION DEL JUEZ: SE DISPONE
CONTRAVENCIONAL	C205_S	RECUSACION INTEGRANTE DE MINISTERIO PUBLICO: SE DISPONE
CONTRAVENCIONAL	C206_S	RECUSACION INTEGRANTE DE MINISTERIO PUBLICO: SE RECHAZA
CONTRAVENCIONAL	C207_S	EXTINCION DE LA ACCION POR PRESCRIPCION Y SOBRESEIMIENTO: SE DISPONE
CONTRAVENCIONAL	C208_S	EXTINCION DE LA ACCION POR PRESCRIPCION Y SOBRESEIMIENTO: SE DISPONE PARCIALMENTE
CONTRAVENCIONAL	C209_S	EXTINCION DE LA PENA POR PRESCRIPCION: SE DISPONE
CONTRAVENCIONAL	C21_S	PRORROGA DE LA INVESTIGACION PENAL PREPARATORIA: SE RECHAZA
CONTRAVENCIONAL	C210_S	EXTINCION DE LA PENA POR PRESCRIPCION: SE RECHAZA
CONTRAVENCIONAL	C211_S	EXTINCION DE LA PENA POR OTROS MOTIVOS: SE DISPONE
CONTRAVENCIONAL	C212_S	PRESCRIPCION DE LA PENA: SE DISPONE PARCIALMENTE
CONTRAVENCIONAL	C213_S	EXTINCION DE LA ACCION: SE RECHAZA
CONTRAVENCIONAL	C214_S	EXTINCION DE LA ACCION POR PAGO VOLUNTARIO DE MULTA: SE RECHAZA
CONTRAVENCIONAL	C215_S	EXTINCION DE LA ACCION POR PAGO VOLUNTARIO DE MULTA: SE DISPONE
CONTRAVENCIONAL	C216_S	EXTINCION DE LA ACCION POR PAGO VOLUNTARIO DE MULTA: SE DISPONE PARCIALMENTE
CONTRAVENCIONAL	C217_S	EXTINCION DE LA ACCION POR OTROS MOTIVOS: SE DISPONE
CONTRAVENCIONAL	C218_S	EXTINCION DE LA ACCION POR OTROS MOTIVOS: SE DISPONE PARCIALMENTE

ANEXO IV
ESTANDARIZACIÓN DOCUMENTAL
PCYF

CONTRAVENCIONAL	C160_S	EXCEPCION DE FALTA DE ACCION: SE DISPONE PARCIALMENTE
CONTRAVENCIONAL	C161_S	EXCEPCION DE FALTA DE ACCION: SE RECHAZA
CONTRAVENCIONAL	C162_S	EXCEPCION DE ATIPICIDAD: SE DISPONE
CONTRAVENCIONAL	C163_S	EXCEPCION DE ATIPICIDAD: SE DISPONE PARCIALMENTE
CONTRAVENCIONAL	C164_S	EXCEPCION DE ATIPICIDAD: SE RECHAZA
CONTRAVENCIONAL	C165_S	EXCEPCION POR INEXISTENCIA DEL HECHO: SE DISPONE
CONTRAVENCIONAL	C166_S	EXCEPCION POR INEXISTENCIA DEL HECHO: SE DISPONE PARCIALMENTE
CONTRAVENCIONAL	C167_S	EXCEPCION POR INEXISTENCIA DEL HECHO: SE RECHAZA
CONTRAVENCIONAL	C168_S	EXCEPCION POR FALTA DE PARTICIPACION CRIMINAL: SE DISPONE
CONTRAVENCIONAL	C169_S	EXCEPCION POR FALTA DE PARTICIPACION CRIMINAL: SE DISPONE PARCIALMENTE
CONTRAVENCIONAL	C17_S	REVOCAACION DE DECISION DE OFICIO (POR CONTRARIO IMPERIO): SE DISPONE
CONTRAVENCIONAL	C170_S	EXCEPCION POR FALTA DE PARTICIPACION CRIMINAL: SE RECHAZA
CONTRAVENCIONAL	C171_S	EXCEPCION POR COSA JUZGADA: SE DISPONE
CONTRAVENCIONAL	C172_S	EXCEPCION POR COSA JUZGADA: SE DISPONE PARCIALMENTE
CONTRAVENCIONAL	C173_S	EXCEPCION POR COSA JUZGADA: SE RECHAZA
CONTRAVENCIONAL	C174_S	EXCEPCION POR AMNISTIA: SE DISPONE
CONTRAVENCIONAL	C175_S	EXCEPCION POR AMNISTIA: SE DISPONE PARCIALMENTE
CONTRAVENCIONAL	C176_S	EXCEPCION POR AMINISTIA: SE RECHAZA
CONTRAVENCIONAL	C177_S	EXCEPCION DE LITISPENDENCIA: SE DISPONE
CONTRAVENCIONAL	C178_S	EXCEPCION DE LITISPENDENCIA: SE DISPONE PARCIALMENTE
CONTRAVENCIONAL	C179_S	EXCEPCION DE LITISPENDENCIA: SE RECHAZA
CONTRAVENCIONAL	C18_S	INTIMACION APORTE BONO CPACF
CONTRAVENCIONAL	C180_S	EXCEPCION POR PRESCRIPCION: SE DISPONE

ANEXO IV
ESTANDARIZACIÓN DOCUMENTAL
PCYF

CONTRAVENCIONAL	C240_S	CERTIFICADO DE DEUDA POR MULTA
CONTRAVENCIONAL	C241_S	CERTIFICADO DE REMISION A CAMARA
CONTRAVENCIONAL	C242_S	CERTIFICADO DE REMISION A JUICIO
CONTRAVENCIONAL	C243_S	CONSTANCIA
CONTRAVENCIONAL	C244_S	COMPARECENCIA
CONTRAVENCIONAL	C245_S	NOTA
CONTRAVENCIONAL	C246_S	INFORME
CONTRAVENCIONAL	C247_S	COMUNICACION AL REGISTRO DE CONTRAVENTORES: SE DISPONE
CONTRAVENCIONAL	C248_S	COMUNICACION AL REGISTRO NACIONAL DE REINCIDENCIA: SE DISPONE
CONTRAVENCIONAL	C249_S	COMUNICACION A POLICIA: SE DISPONE
CONTRAVENCIONAL	C25_S	COMUNICACION AL CPACF POR INCUMPLIMIENTO DE BONO
CONTRAVENCIONAL	C250_S	COMUNICACION A DGAI: SE DISPONE
CONTRAVENCIONAL	C251_S	INCUMPLIMIENTO MEDIACION/ CONCILIACION / AUTOCOMPOSICION: SE REANUDA EL PROCESO
CONTRAVENCIONAL	C252_S	MEDIACION: HOMOLOGACION Y EXTINCION DE LA ACCION SE DISPONE
CONTRAVENCIONAL	C254_S	SOBRESEIMIENTO: SE DISPONE
CONTRAVENCIONAL	C255_S	TRAMITE DE MEDIACION: SE DISPONE
CONTRAVENCIONAL	C256_S	TRAMITE DE MEDIACION: SE RECHAZA
CONTRAVENCIONAL	C257_S	MEDIACION: SE DISPONE PARCIALMENTE
CONTRAVENCIONAL	C258_S	REMISION A FISCALIA PARA PROCESO DE MEDIACION: SE DISPONE
CONTRAVENCIONAL	C259_S	MEDIACION: HOMOLOGACION SE RECHAZA
CONTRAVENCIONAL	C26_S	PRORROGA DE LA INVESTIGACION PENAL PREPARATORIA: SE DISPONE PARCIALMENTE
CONTRAVENCIONAL	C260_S	MEDIACION: HOMOLOGACION Y EXTINCION DE LA ACCION SE DISPONE PARCIALMENTE
CONTRAVENCIONAL	C261_S	CONCILIACION/AUTOCOMPOSICION: SE RECHAZA

ANEXO IV
ESTANDARIZACIÓN DOCUMENTAL
PCYF

CONTRAVENCIONAL	C219_S	EXTINCION DE LA PENA POR OTROS MOTIVOS: SE DISPONE PARCIALMENTE
CONTRAVENCIONAL	C220_S	EXTINCION DE LA PENA: SE RECHAZA
CONTRAVENCIONAL	C221_S	EXTINCION DE LA ACCION POR PRESCRIPCION Y SOBRESEIMIENTO: SE RECHAZA
CONTRAVENCIONAL	C222_S	CUMPLIMIENTO DE PAGO DE COSTAS
CONTRAVENCIONAL	C223_S	RESOLUCION SOBRE LAS COSTAS
CONTRAVENCIONAL	C224_S	REGULACION DE HONORARIOS: SE RESUELVE
CONTRAVENCIONAL	C225_S	BENEFICIO DE LITIGAR SIN GASTOS: SE RECHAZA
CONTRAVENCIONAL	C226_S	BENEFICIO DE LITIGAR SIN GASTOS: SE DISPONE
CONTRAVENCIONAL	C227_S	INCUMPLIMIENTO PAGO DE COSTAS: INTIMACION
CONTRAVENCIONAL	C228_S	INCUMPLIMIENTO PAGO DE COSTAS: COMUNICA/CERTIFICADO DE DEUDAS
CONTRAVENCIONAL	C229_S	DECLARACION DE INIMPUTABILIDAD: SE DISPONE
CONTRAVENCIONAL	C23_S	NO ACEPTA CARGO
CONTRAVENCIONAL	C230_S	DECLARACION DE INIMPUTABILIDAD: SE RECHAZA
CONTRAVENCIONAL	C231_S	INCAPACIDAD SOBREVINIENTE: SE REANUDA EL PROCESO
CONTRAVENCIONAL	C232_S	INCAPACIDAD SOBREVINIENTE: SE RECHAZA
CONTRAVENCIONAL	C233_S	INCAPACIDAD SOBREVINIENTE: SE SUSPENDE EL PROCESO
CONTRAVENCIONAL	C234_S	CEDULA LEY 22172
CONTRAVENCIONAL	C235_S	CERTIFICADO
CONTRAVENCIONAL	C236_S	CERTIFICACION
CONTRAVENCIONAL	C237_S	MANDAMIENTO
CONTRAVENCIONAL	C238_S	OFICIO
CONTRAVENCIONAL	C239_S	TELETIPOGRAMA POLICIAL
CONTRAVENCIONAL	C24_S	ACEPTACION DE CARGO

ANEXO IV
ESTANDARIZACIÓN DOCUMENTAL
PCYF

CONTRAVENCIONAL	C262_S	CONCILIACION/AUTOCOMPOSICION: SE DISPONE PARCIALMENTE
CONTRAVENCIONAL	C263_S	CONCILIACION/AUTOCOMPOSICION : SE DISPONE
CONTRAVENCIONAL	C264_S	MEDIACION/ CONCILIACION / AUTOCOMPOSICION: A LA ESPERA CUMPLIMIENTO ACUERDO
CONTRAVENCIONAL	C265_S	ART. 174 INC 3 CPPCABA PROHIBICION SALIR DE AMBITO TERRITORIAL: SE DISPONE
CONTRAVENCIONAL	C266_S	ART. 174 INC 3 CPPCABA PROHIBICION SALIR DE AMBITO TERRITORIAL: SE RECHAZA
CONTRAVENCIONAL	C267_S	ART. 174 INC 4 CPPCABA PROHIBICION DE CONCURRENCIA O VISITA A LUGARES O COMUNICARSE CON PERSONAS: SE DISPONE
CONTRAVENCIONAL	C268_S	ART. 174 INC 4 CPPCABA PROHIBICION DE CONCURRENCIA O VISITA A LUGARES O COMUNICARSE CON PERSONAS: SE RECHAZA
CONTRAVENCIONAL	C269_S	ART. 174 INC 5 CPPCABA ABANDONO DE DOMICILIO: SE DISPONE
CONTRAVENCIONAL	C27_S	ARCHIVO MATERIAL
CONTRAVENCIONAL	C270_S	ART. 174 INC 5 CPPCABA ABANDONO DE DOMICILIO: SE RECHAZA
CONTRAVENCIONAL	C271_S	ART. 174 INC 6 CPPCABA SUSPENSION EJERCICIO DE CARGO: SE DISPONE
CONTRAVENCIONAL	C272_S	ART. 174 INC 6 CPPCABA SUSPENSION EJERCICIO DE CARGO: SE RECHAZA
CONTRAVENCIONAL	C273_S	ART. 174 INC 7 CPPCABA ARRESTO DOMICILIARIO: SE DISPONE
CONTRAVENCIONAL	C274_S	ART. 174 INC 7 CPPCABA ARRESTO DOMICILIARIO: SE RECHAZA
CONTRAVENCIONAL	C278_S	APREHENSION: NO SE CONVALIDA
CONTRAVENCIONAL	C279_S	APREHENSION: SE CONVALIDA
CONTRAVENCIONAL	C28_S	ARCHIVO POR CAUSA DE JUSTIFICACION O EXENCION DE PENA NO SE CONVALIDA
CONTRAVENCIONAL	C280_S	ART. 174 INC 1 CPPCABA OBLIGACION SOMETERSE CUIDADO O VIGILANCIA DE PERSONA O INSTITUCION: SE DISPONE
CONTRAVENCIONAL	C281_S	ART. 174 INC 1 CPPCABA OBLIGACION SOMETERSE CUIDADO O VIGILANCIA DE PERSONA O INSTITUCION: SE RECHAZA
CONTRAVENCIONAL	C282_S	ART. 174 INC 2 CPPCABA OBLIGACION PRESENTARSE ANTE TRIBUNAL O AUTORIDAD: SE DISPONE
CONTRAVENCIONAL	C283_S	ART. 174 INC 2 CPPCABA OBLIGACION PRESENTARSE ANTE TRIBUNAL O AUTORIDAD: SE RECHAZA
CONTRAVENCIONAL	C287_S	CAUCION JURATORIA: SE DISPONE
CONTRAVENCIONAL	C288_S	CAUCION JURATORIA: SE RECHAZA

ANEXO IV
ESTANDARIZACIÓN DOCUMENTAL
PCYF

CONTRAVENCIONAL	C289_S	CAUCION PERSONAL: SE DISPONE
CONTRAVENCIONAL	C29_S	ARCHIVO POR CAUSA DE JUSTIFICACION O EXENCION DE PENA SE CONVALIDA
CONTRAVENCIONAL	C290_S	CAUCION PERSONAL: SE RECHAZA
CONTRAVENCIONAL	C291_S	CAUCION REAL: SE DISPONE
CONTRAVENCIONAL	C292_S	CAUCION REAL: SE RECHAZA
CONTRAVENCIONAL	C293_S	CESE MEDIDA CAUTELAR: SE DISPONE
CONTRAVENCIONAL	C294_S	CESE MEDIDA CAUTELAR: SE DISPONE PARCIALMENTE
CONTRAVENCIONAL	C295_S	CESE MEDIDA CAUTELAR: SE RECHAZA
CONTRAVENCIONAL	C296_S	CLAUSURA PREVENTIVA ART 18 INCISO B LEY 12: NO SE CONVALIDA
CONTRAVENCIONAL	C297_S	CLAUSURA PREVENTIVA ART 18 INCISO B LEY 12: SE CONVALIDA
CONTRAVENCIONAL	C298_S	CLAUSURA PREVENTIVA ART 18 INCISO B LEY 12: SE TOMA RAZON
CONTRAVENCIONAL	C299_S	CLAUSURA PREVENTIVA ART 29 LEY 12: SE DISPONE
CONTRAVENCIONAL	C3_S	CONSTITUCION EN ACTOR CIVIL: SE RECHAZA
CONTRAVENCIONAL	C30_S	ARCHIVO POR CAUSA DE JUSTIFICACION O EXENCION DE PENA SE CONVALIDA PARCIALMENTE
CONTRAVENCIONAL	C300_S	CLAUSURA PREVENTIVA ART 29 LEY 12: SE DISPONE PARCIALMENTE
CONTRAVENCIONAL	C301_S	CLAUSURA PREVENTIVA ART 29 LEY 12: SE RECHAZA
CONTRAVENCIONAL	C31_S	ARCHIVO POR EXTINCION DE LA ACCION NO SE CONVALIDA
CONTRAVENCIONAL	C310_S	EMBARGO: SE DISPONE
CONTRAVENCIONAL	C311_S	EMBARGO: SE DISPONE PARCIALMENTE
CONTRAVENCIONAL	C312_S	EMBARGO: SE RECHAZA
CONTRAVENCIONAL	C315_S	FIADOR PERSONAL: SE DISPONE
CONTRAVENCIONAL	C316_S	FIADOR PERSONAL: SE RECHAZA
CONTRAVENCIONAL	C317_S	INHIBICION GENERAL DE BIENES: SE DISPONE

ANEXO IV
ESTANDARIZACIÓN DOCUMENTAL
PCYF

CONTRAVENCIONAL	C346_S	VISTA: SE DISPONE
CONTRAVENCIONAL	C347_S	REMISION: SE DISPONE
CONTRAVENCIONAL	C348_S	NOTIFICACION: SE DISPONE
CONTRAVENCIONAL	C35_S	ARCHIVO POR EXTINCION DE LA ACCION SE CONVALIDA
CONTRAVENCIONAL	C350_S	TRASLADO DE LA DEMANDA: SE DISPONE
CONTRAVENCIONAL	C351_S	COMUNICACION AL REGISTRO DE CONTRAVENTORES: SE DISPONE
CONTRAVENCIONAL	C353_S	COMUNICACION A POLICIA: SE DISPONE
CONTRAVENCIONAL	C354_S	OTRAS COMUNICACIONES: SE DISPONE
CONTRAVENCIONAL	C355_S	COMUNICACION A DGAI: SE DISPONE
CONTRAVENCIONAL	C356_S	PUBLICACION DE EDICTOS
CONTRAVENCIONAL	C359_S	INTERVENCION PATRONATO DE LIBERADOS SE DISPONE - CERTIFICADO
CONTRAVENCIONAL	C36_S	ARCHIVO POR EXTINCION DE LA ACCION SE CONVALIDA PARCIALMENTE
CONTRAVENCIONAL	C360_S	INTERVENCION A LA OFICINA DE CONTROL DE SJP DEL MPF: SE DISPONE
CONTRAVENCIONAL	C361_S	NULIDAD: SE RECHAZA
CONTRAVENCIONAL	C362_S	NULIDAD: SE DISPONE
CONTRAVENCIONAL	C363_S	NULIDAD: SE DISPONE PARCIALMENTE
CONTRAVENCIONAL	C364_S	DECLARACION DE INIMPUTABILIDAD POR EDAD: SE DISPONE
CONTRAVENCIONAL	C365_S	RPPJ - ART. 75 L 2451 REMISION: SE DISPONE
CONTRAVENCIONAL	C366_S	DECLARACION DE INIMPUTABILIDAD POR EDAD: SE RECHAZA
CONTRAVENCIONAL	C367_S	RPPJ - ART. 75 L 2451 REMISION: SE RECHAZA
CONTRAVENCIONAL	C368_S	ALLANAMIENTO: SE DISPONE
CONTRAVENCIONAL	C369_S	ALLANAMIENTO: SE DISPONE PARCIALMENTE
CONTRAVENCIONAL	C37_S	ARCHIVO POR INIMPUTABILIDAD NO SE CONVALIDA

ANEXO IV
ESTANDARIZACIÓN DOCUMENTAL
PCYF

CONTRAVENCIONAL	C318_S	INHIBICION GENERAL DE BIENES: SE DISPONE PARCIALMENTE
CONTRAVENCIONAL	C319_S	INHIBICION GENERAL DE BIENES: SE RECHAZA
CONTRAVENCIONAL	C320_S	INMOVILIZACION VEHICULO: NO SE CONVALIDA
CONTRAVENCIONAL	C321_S	INMOVILIZACION VEHICULO: SE CONVALIDA
CONTRAVENCIONAL	C322_S	INMOVILIZACION VEHICULO: SE TOMA RAZON
CONTRAVENCIONAL	C323_S	LIBERTAD: SE DISPONE
CONTRAVENCIONAL	C324_S	LIBERTAD: SE RECHAZA
CONTRAVENCIONAL	C327_S	RESTITUCION DE BIENES MUEBLES / COSAS / ANIMALES: SE DISPONE
CONTRAVENCIONAL	C328_S	RESTITUCION DE BIENES MUEBLES / COSAS / ANIMALES: SE RECHAZA
CONTRAVENCIONAL	C329_S	RESTITUCION DE BIENES MUEBLES / COSAS / ANIMALES: SE DISPONE PARCIALMENTE
CONTRAVENCIONAL	C333_S	SECUESTRO: NO SE CONVALIDA
CONTRAVENCIONAL	C334_S	SECUESTRO: SE CONVALIDA
CONTRAVENCIONAL	C335_S	SECUESTRO: SE DISPONE
CONTRAVENCIONAL	C336_S	SECUESTRO: SE DISPONE PARCIALMENTE
CONTRAVENCIONAL	C337_S	SECUESTRO: SE RECHAZA
CONTRAVENCIONAL	C338_S	SECUESTRO: SE TOMA RAZON
CONTRAVENCIONAL	C339_S	NUEVO LIBRAMIENTO
CONTRAVENCIONAL	C340_S	INTERVENCION A MEDICINA FORENSE: SE DISPONE
CONTRAVENCIONAL	C341_S	INTERVENCION ASESOR TUTELAR: SE DISPONE
CONTRAVENCIONAL	C342_S	INTERVENCION ASESOR TUTELAR 2: SE DISPONE
CONTRAVENCIONAL	C343_S	INTERVENCION A LA OFICINA DE ASISTENCIA A LA VICTIMA Y TESTIGO: SE DISPONE
CONTRAVENCIONAL	C344_S	INTERVENCION DE SECRETARIA DE EJECUCION SE DISPONE - CERTIFICADO
CONTRAVENCIONAL	C345_S	OTRAS INTIMACIONES: SE DISPONE

ANEXO IV
ESTANDARIZACIÓN DOCUMENTAL
PCYF

CONTRAVENCIONAL	C391_S	INTERVENCION DE COMUNICACIONES: SE RECHAZA
CONTRAVENCIONAL	C392_S	ORDEN DE PRESENTACION: SE DISPONE
CONTRAVENCIONAL	C393_S	ORDEN DE PRESENTACION: SE DISPONE PARCIALMENTE
CONTRAVENCIONAL	C394_S	ORDEN DE PRESENTACION: SE RECHAZA
CONTRAVENCIONAL	C395_S	PERICIA ART. 35 CPPCABA: SE DISPONE
CONTRAVENCIONAL	C396_S	PERICIA ART. 35 CPPCABA: SE RECHAZA
CONTRAVENCIONAL	C397_S	PERICIA ART. 35 CPPCABA: SE REFORMULAN PUNTOS DE PERICIA
CONTRAVENCIONAL	C398_S	PERICIA: SE DISPONE
CONTRAVENCIONAL	C399_S	PERICIA: SE DISPONE PARCIALMENTE
CONTRAVENCIONAL	C4_S	CONSTITUCION EN ACTOR CIVIL: SE DISPONE PARCIALMENTE
CONTRAVENCIONAL	C40_S	ARCHIVO POR MEDIACION; SE DISPONE
CONTRAVENCIONAL	C400_S	PERICIA: SE RECHAZA
CONTRAVENCIONAL	C401_S	PRUEBA: SE RESUELVE SOBRE ADMISIBILIDAD
CONTRAVENCIONAL	C402_S	RECONOCIMIENTO DE COSAS: SE DISPONE
CONTRAVENCIONAL	C403_S	RECONOCIMIENTO DE COSAS: SE DISPONE PARCIALMENTE
CONTRAVENCIONAL	C404_S	RECONOCIMIENTO DE COSAS: SE RECHAZA
CONTRAVENCIONAL	C405_S	RECONOCIMIENTO EN RUEDA: SE DISPONE
CONTRAVENCIONAL	C406_S	RECONOCIMIENTO EN RUEDA: SE DISPONE PARCIALMENTE
CONTRAVENCIONAL	C407_S	RECONOCIMIENTO EN RUEDA: SE RECHAZA
CONTRAVENCIONAL	C408_S	RECONOCIMIENTO POR FOTOGRAFIA: SE DISPONE
CONTRAVENCIONAL	C409_S	RECONOCIMIENTO POR FOTOGRAFIA: SE DISPONE PARCIALMENTE
CONTRAVENCIONAL	C41_S	ARCHIVO POR OTROS MOTIVOS: SE DISPONE
CONTRAVENCIONAL	C410_S	RECONOCIMIENTO POR FOTOGRAFIA: SE RECHAZA

Handwritten signatures and initials at the bottom left of the page, including a large signature and a smaller set of initials.

ANEXO IV
ESTANDARIZACIÓN DOCUMENTAL
PCYF

CONTRAVENCIONAL	C370_S	ALLANAMIENTO: SE RECHAZA
CONTRAVENCIONAL	C371_S	APERTURA Y LECTURA DE CORRESPONDENCIA: SE DISPONE
CONTRAVENCIONAL	C372_S	APERTURA Y LECTURA DE CORRESPONDENCIA: SE DISPONE PARCIALMENTE
CONTRAVENCIONAL	C373_S	APERTURA Y LECTURA DE CORRESPONDENCIA: SE RECHAZA
CONTRAVENCIONAL	C374_S	CAREO: SE DISPONE
CONTRAVENCIONAL	C375_S	CAREO: SE DISPONE PARCIALMENTE
CONTRAVENCIONAL	C376_S	CAREO: SE RECHAZA
CONTRAVENCIONAL	C377_S	CUERPO DE ESCRITURA: SE DISPONE
CONTRAVENCIONAL	C378_S	CUERPO DE ESCRITURA: SE DISPONE PARCIALMENTE
CONTRAVENCIONAL	C379_S	CUERPO DE ESCRITURA: SE RECHAZA
CONTRAVENCIONAL	C38_S	ARCHIVO POR INIMPUTABILIDAD SE CONVALIDA
CONTRAVENCIONAL	C380_S	DECLARACION EN CAMARA GESELL
CONTRAVENCIONAL	C381_S	DECLARACION TESTIMONIAL
CONTRAVENCIONAL	C382_S	EXHORTO
CONTRAVENCIONAL	C383_S	INSPECCION OCULAR: SE DISPONE
CONTRAVENCIONAL	C384_S	INSPECCION OCULAR: SE DISPONE PARCIALMENTE
CONTRAVENCIONAL	C385_S	INSPECCION OCULAR: SE RECHAZA
CONTRAVENCIONAL	C386_S	INTERCEPTACION DE CORRESPONDENCIA: SE DISPONE
CONTRAVENCIONAL	C387_S	INTERCEPTACION DE CORRESPONDENCIA: SE DISPONE PARCIALMENTE
CONTRAVENCIONAL	C388_S	INTERCEPTACION DE CORRESPONDENCIA: SE RECHAZA
CONTRAVENCIONAL	C389_S	INTERVENCION DE COMUNICACIONES: SE DISPONE
CONTRAVENCIONAL	C39_S	ARCHIVO POR INIMPUTABILIDAD SE CONVALIDA PARCIALMENTE
CONTRAVENCIONAL	C390_S	INTERVENCION DE COMUNICACIONES: SE DISPONE PARCIALMENTE

ANEXO IV
ESTANDARIZACIÓN DOCUMENTAL
PCYF

CONTRAVENCIONAL	C432_S	TRASLADO POR FUERZA PUBLICA: SE RECHAZA
CONTRAVENCIONAL	C433_S	TRASLADO POR FUERZA PUBLICA: SE DISPONE PARCIALMENTE
CONTRAVENCIONAL	C434_S	TRASLADO POR FUERZA PUBLICA: SE DEJA SIN EFECTO
CONTRAVENCIONAL	C437_S	REPOSICION: SE HACE LUGAR
CONTRAVENCIONAL	C438_S	REPOSICION: SE RECHAZA
CONTRAVENCIONAL	C439_S	DESISTIMIENTO DEL RECURSO: SE TIENE PRESENTE
CONTRAVENCIONAL	C44_S	ARCHIVO POR PRESCRIPCION DE LA ACCION SE CONVALIDA
CONTRAVENCIONAL	C440_S	RECURSO DE INCONSTITUCIONALIDAD: SE HACE LUGAR
CONTRAVENCIONAL	C443_S	RECURSO DE INCONSTITUCIONALIDAD: SE RECHAZA
CONTRAVENCIONAL	C444_S	ACLARATORIA: SE HACE LUGAR
CONTRAVENCIONAL	C445_S	REVISION: SE HACE LUGAR
CONTRAVENCIONAL	C447_S	REPOSICION: SE HACE LUGAR PARCIALMENTE
CONTRAVENCIONAL	C448_S	RECURSO DE INCONSTITUCIONALIDAD: SE HACE LUGAR PARCIALMENTE
CONTRAVENCIONAL	C45_S	ARCHIVO POR PRESCRIPCION DE LA ACCION SE CONVALIDA PARCIALMENTE
CONTRAVENCIONAL	C450_S	ACLARATORIA: SE HACE LUGAR PARCIALMENTE
CONTRAVENCIONAL	C451_S	ACLARATORIA: SE RECHAZA
CONTRAVENCIONAL	C452_S	REVISION: SE HACE LUGAR PARCIALMENTE
CONTRAVENCIONAL	C453_S	REVISION: SE RECHAZA
CONTRAVENCIONAL	C454_S	APELACION: SE REMITE A LA CAMARA SIN MAS TRAMITE
CONTRAVENCIONAL	C455_S	REMISION EN CONSULTA HABEAS A CAMARA
CONTRAVENCIONAL	C456_S	PROYECTO DE RESOLUCION - SEC. GRAL.
CONTRAVENCIONAL	C459_S	ACUERDO DE JUICIO ABREVIADO: SE RECHAZA
CONTRAVENCIONAL	C460_S	CONDENA EFECTIVA POR JUICIO ABREVIADO: SE DISPONE

ANEXO IV
ESTANDARIZACIÓN DOCUMENTAL
PCYF

CONTRAVENCIONAL	C411_S	REQUISA: SE DISPONE
CONTRAVENCIONAL	C412_S	REQUISA: SE DISPONE PARCIALMENTE
CONTRAVENCIONAL	C413_S	REQUISA: SE RECHAZA
CONTRAVENCIONAL	C414_S	RESOLUCION MULTIPLE
CONTRAVENCIONAL	C415_S	CONSTITUCION EN PARTE QUERELLANTE: SE DISPONE
CONTRAVENCIONAL	C416_S	CONSTITUCION EN PARTE QUERELLANTE: SE RECHAZA
CONTRAVENCIONAL	C417_S	CONSTITUCION EN PARTE QUERELLANTE: SE DISPONE PARCIALMENTE
CONTRAVENCIONAL	C418_S	APARTAMIENTO DE LA PARTE QUERELLANTE: SE DISPONE
CONTRAVENCIONAL	C419_S	APARTAMIENTO DE LA PARTE QUERELLANTE: SE DISPONE PARCIALMENTE
CONTRAVENCIONAL	C42_S	ARCHIVO POR OTROS MOTIVOS: SE DISPONE PARCIALMENTE
CONTRAVENCIONAL	C420_S	APARTAMIENTO DE LA PARTE QUERELLANTE: SE RECHAZA
CONTRAVENCIONAL	C421_S	PARADERO Y COMPARENDO: SE DISPONE
CONTRAVENCIONAL	C422_S	REBELDIA Y CAPTURA: SE RECHAZA
CONTRAVENCIONAL	C423_S	REBELDIA Y CAPTURA: SE DISPONE
CONTRAVENCIONAL	C424_S	TRASLADO POR FUERZA PUBLICA: SE DISPONE
CONTRAVENCIONAL	C425_S	PARADERO Y COMPARENDO: SE DISPONE PARCIALMENTE
CONTRAVENCIONAL	C426_S	PARADERO Y COMPARENDO: SE RECHAZA
CONTRAVENCIONAL	C427_S	REBELDIA Y COMPARENDO: SE DISPONE
CONTRAVENCIONAL	C428_S	REBELDIA Y COMPARENDO: SE RECHAZA
CONTRAVENCIONAL	C429_S	REBELDIA Y CAPTURA: SE DEJA SIN EFECTO
CONTRAVENCIONAL	C43_S	ARCHIVO POR PRESCRIPCION DE LA ACCION NO SE CONVALIDA
CONTRAVENCIONAL	C430_S	REBELDIA Y COMPARENDO: SE DEJA SIN EFECTO
CONTRAVENCIONAL	C431_S	PARADERO Y COMPARENDO: SE DEJA SIN EFECTO

ANEXO IV
ESTANDARIZACIÓN DOCUMENTAL
PCYF

		PARCIALMENTE
CONTRAVENCIONAL	C495_S	EXTINCIÓN DE LA ACCIÓN POR CUMPLIMIENTO, SUSPENSIÓN PROCESO A PRUEBA Y SOBRESEIMIENTO: SE RECHAZA
CONTRAVENCIONAL	C496_S	PRORROGA PLAZO SUSPENSIÓN DEL PROCESO A PRUEBA; SE RECHAZA
CONTRAVENCIONAL	C497_S	APELACION: CÁMARA RECHAZA
CONTRAVENCIONAL	C498_S	APELACION: CÁMARA CONCEDE
CONTRAVENCIONAL	C5_S	APARTAMIENTO ACTOR CIVIL: SE DISPONE
CONTRAVENCIONAL	C50_S	ARCHIVO POR VENCIMIENTO PLAZO INVESTIGACIÓN PENAL PREPARATORIA: SE DISPONE PARCIALMENTE
CONTRAVENCIONAL	C51_S	ARCHIVO POR VENCIMIENTO PLAZO INVESTIGACIÓN PENAL PREPARATORIA: SE RECHAZA
CONTRAVENCIONAL	C513_S	AUTO SORTEO MAGISTRADO JUICIO ORAL - SEC. GRAL.
CONTRAVENCIONAL	C514_S	RESOLUCIÓN PRESIDENCIA CÁMARA
CONTRAVENCIONAL	C515_S	PROVIDENCIA SIMPLE PRESIDENCIA DE CÁMARA
CONTRAVENCIONAL	C516_S	SENTENCIA DE PRESIDENCIA DE CÁMARA
CONTRAVENCIONAL	C517_S	INTEGRACIÓN DE TRIBUNAL COLEGIADO: SE DISPONE
CONTRAVENCIONAL	C518_S	RECURSO: SE DECLARA ABSTRACTO
CONTRAVENCIONAL	C52_S	CERTIFICADO DE ARCHIVO
CONTRAVENCIONAL	C520_S	INFORME DE CONTRAVENTORES: SE AGREGA
CONTRAVENCIONAL	C53_S	AUDIENCIA - CANCELACIÓN
CONTRAVENCIONAL	C533_S	SOLICITUD PERITO RESOLUCIÓN 121
CONTRAVENCIONAL	C534_S	INFORMA REMOCIÓN DE PERITO OFICIAL
CONTRAVENCIONAL	C54_S	AUDIENCIA - CELEBRACIÓN Y CONTINUACIÓN
CONTRAVENCIONAL	C546_S	MODIFICACIÓN REGLAS DE CONDUCTA SE DISPONE (PATRONATO DE LIBERADOS)
CONTRAVENCIONAL	C547_S	MODIFICACIÓN REGLAS DE CONDUCTA SE DISPONE PARCIALMENTE (PATRONATO DE LIBERADOS)
CONTRAVENCIONAL	C55_S	AUDIENCIA - CELEBRACIÓN Y FINALIZACIÓN

ANEXO IV
ESTANDARIZACIÓN DOCUMENTAL
PCYF

CONTRAVENCIONAL	C461_S	CONDENA EFECTIVA POR JUICIO ORAL Y PUBLICO: SE DISPONE
CONTRAVENCIONAL	C463_S	ABSOLUCION: SE DISPONE
CONTRAVENCIONAL	C464_S	CONDENA EN SUSPENSO: SE REVOCA
CONTRAVENCIONAL	C465_S	CONFIRMACION DE SENTENCIA: SE DISPONE
CONTRAVENCIONAL	C466_S	REVOCACION DE SENTENCIA: SE DISPONE
CONTRAVENCIONAL	C477_S	CONDENA EN SUSPENSO POR JUICIO ABREVIADO: SE DISPONE
CONTRAVENCIONAL	C478_S	CONDENA EN SUSPENSO POR JUICIO ORAL Y PUBLICO: SE DISPONE
CONTRAVENCIONAL	C479_S	FUNDAMENTOS DE LA SENTENCIA
CONTRAVENCIONAL	C481_S	NULIDAD DE SENTENCIA: SE DISPONE
CONTRAVENCIONAL	C482_S	NULIDAD DE SENTENCIA: SE DISPONE PARCIALMENTE
CONTRAVENCIONAL	C483_S	CONFIRMACION DE SENTENCIA: SE DISPONE PARCIALMENTE
CONTRAVENCIONAL	C484_S	REVOCACION DE SENTENCIA: SE DISPONE PARCIALMENTE
CONTRAVENCIONAL	C485_S	PRORROGA PLAZO SUSPENSION DEL PROCESO A PRUEBA: SE RECHAZA
CONTRAVENCIONAL	C486_S	SUSPENSION DEL PROCESO A PRUEBA: SE REVOCA
CONTRAVENCIONAL	C487_S	SUSPENSION DEL PROCESO A PRUEBA: SE RECHAZA
CONTRAVENCIONAL	C488_S	SUSPENSION DEL PROCESO A PRUEBA: SE DISPONE
CONTRAVENCIONAL	C489_S	PRORROGA PLAZO SUSPENSION DEL PROCESO A PRUEBA: SE DISPONE
CONTRAVENCIONAL	C49_S	ARCHIVO POR VENCIMIENTO PLAZO INVESTIGACION PENAL PREPARATORIA: SE DISPONE
CONTRAVENCIONAL	C490_S	MODIFICACION REGLAS DE CONDUCTA SE DISPONE (SECRETARÍA DE EJECUCIÓN)
CONTRAVENCIONAL	C491_S	MODIFICACION REGLAS DE CONDUCTA SE DISPONE PARCIALMENTE (SECRETARÍA DE EJECUCIÓN)
CONTRAVENCIONAL	C492_S	MODIFICACION REGLAS DE CONDUCTA: SE RECHAZA
CONTRAVENCIONAL	C493_S	EXTINCION DE LA ACCION POR CUMPLIMIENTO, SUSPENSION PROCESO A PRUEBA Y SOBRESEIMIENTO: SE DISPONE
CONTRAVENCIONAL	C494_S	EXTINCION DE LA ACCION POR CUMPLIMIENTO, SUSPENSION PROCESO A PRUEBA Y SOBRESEIMIENTO: SE DISPONE

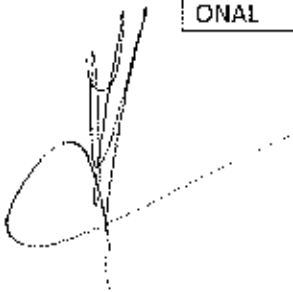

ANEXO IV
ESTANDARIZACIÓN DOCUMENTAL
PCYF

CONTRAVENCIONAL	C77_S	INCOMPETENCIA PARCIAL EN RAZÓN DE LA MATERIA - SE DISPONE
CONTRAVENCIONAL	C78_S	INCOMPETENCIA PARCIAL EN RAZÓN DEL TERRITORIO - SE DISPONE
CONTRAVENCIONAL	C79_S	ACUMULACION POR CONEXIDAD: SE DISPONE
CONTRAVENCIONAL	C8_S	ACREDITACION DE DOCUMENTACION
CONTRAVENCIONAL	C80_S	CONTIENDA DE TURNO: SE RESUELVE
CONTRAVENCIONAL	C81_S	COMPENSACION: SE DISPONE
CONTRAVENCIONAL	C82_S	CONTIENDA POR CONEXIDAD: SE RESUELVE
CONTRAVENCIONAL	C83_S	COMPENSACION: SE RECHAZA
CONTRAVENCIONAL	C84_S	CONTIENDA POR CONEXIDAD: SE RECHAZA
CONTRAVENCIONAL	C85_S	COMPENSACION: SE ACEPTA
CONTRAVENCIONAL	C86_S	INTIMACION A DESIGNAR DEFENSOR/A: SE DISPONE
CONTRAVENCIONAL	C87_S	APARTAMIENTO DEFENSOR/A: SE DISPONE
CONTRAVENCIONAL	C88_S	DESIGNACION DEFENSOR/A: SE DISPONE - SE INTIMA ACEPTAR EL CARGO
CONTRAVENCIONAL	C89_S	DESIGNACION DEFENSOR/A OFICIAL: SE DISPONE
CONTRAVENCIONAL	C9_S	AUTOS A DESPACHO
CONTRAVENCIONAL	C99_S	SE TIENE PRESENTE
EXHORTO	E10_S	CERTIFICACION DE ANTECEDENTES
EXHORTO	E11_S	FORMACION DE INCIDENTE: SE DISPONE
EXHORTO	E13_S	MEDIDA PARA MEJOR PROVEER
EXHORTO	E14_S	PROVEIDO/ DECISION NO PREVISTO/A EN OTRA ACTUACION
EXHORTO	E15_S	RECTIFICACION POR CARGA ERRONEA DE ACTUACION CON FIRMA
EXHORTO	E16_S	SE TIENEN PRESENTES LAS AUTORIZACIONES CONFERIDAS
EXHORTO	E17_S	REVOCACION DE DECISION DE OFICIO (POR CONTRARIO IMPERIO): SE DISPONE
EXHORTO	E18_S	INTIMACION APORTE BONO CPACF
EXHORTO	E201_S	EXCUSACION: SE DISPONE
EXHORTO	E202_S	EXCUSACION: SE RECHAZA
EXHORTO	E203_S	RECUSACION DEL JUEZ: SE RECHAZA



ANEXO IV
ESTANDARIZACIÓN DOCUMENTAL
PCYF

CONTRAVENCIONAL	C56_S	AUDIENCIA - FIJACIÓN
CONTRAVENCIONAL	C57_S	AUDIENCIA - RECHAZO
CONTRAVENCIONAL	C58_S	AUDIENCIA - RECONVERSIÓN
CONTRAVENCIONAL	C59_S	AUDIENCIA - REPROGRAMACIÓN
CONTRAVENCIONAL	C6_S	APARTAMIENTO ACTOR CIVIL: SE DISPONE PARCIALMENTE
CONTRAVENCIONAL	C60_S	AUDIENCIA - SUSPENSIÓN DEL DEBATE POR NUEVAS PRUEBAS
CONTRAVENCIONAL	C61_S	AUDIENCIA - VEREDICTO
CONTRAVENCIONAL	C62_S	AUDIENCIA - LECTURA DE FUNDAMENTOS
CONTRAVENCIONAL	C63_S	COMPETENCIA - REMISIÓN DE OTRO FUERO - SE ACEPTA
CONTRAVENCIONAL	C64_S	COMPETENCIA - REMISIÓN DE OTRO FUERO - SE RECHAZA
CONTRAVENCIONAL	C65_S	CONTIENDA - SE REMITE A CÁMARA
CONTRAVENCIONAL	C66_S	CONTIENDA - SE REMITE A CSJN
CONTRAVENCIONAL	C67_S	DECLINATORIA POR CONEXIDAD - SE DISPONE
CONTRAVENCIONAL	C68_S	DECLINATORIA POR CONEXIDAD - SE RECHAZA
CONTRAVENCIONAL	C69_S	DECLINATORIA POR CONEXIDAD - SE SOLICITA
CONTRAVENCIONAL	C7_S	APARTAMIENTO ACTOR CIVIL: SE RECHAZA
CONTRAVENCIONAL	C70_S	DECLINATORIA POR CUESTIÓN DE TURNO - SE DISPONE
CONTRAVENCIONAL	C71_S	DECLINATORIA POR CUESTIÓN DE TURNO - SE RECHAZA
CONTRAVENCIONAL	C72_S	DECLINATORIA POR CUESTIÓN DE TURNO - SE ACEPTA
CONTRAVENCIONAL	C73_S	INCOMPETENCIA EN RAZÓN DE LA MATERIA - SE DISPONE
CONTRAVENCIONAL	C74_S	INCOMPETENCIA EN RAZÓN DE LA MATERIA - SE RECHAZA
CONTRAVENCIONAL	C75_S	INCOMPETENCIA EN RAZÓN DEL TERRITORIO - SE DISPONE
CONTRAVENCIONAL	C76_S	INCOMPETENCIA EN RAZÓN DEL TERRITORIO - SE RECHAZA

ANEXO IV
ESTANDARIZACIÓN DOCUMENTAL
PCYF

EXHORTO	E356_S	PUBLICACION DE EDICTOS
EXHORTO	E361_S	NULIDAD: SE RECHAZA
EXHORTO	E362_S	NULIDAD: SE DISPONE
EXHORTO	E363_S	NULIDAD: SE DISPONE PARCIALMENTE
EXHORTO	E368_S	ALLANAMIENTO: SE DISPONE
EXHORTO	E369_S	ALLANAMIENTO: SE DISPONE PARCIALMENTE
EXHORTO	E370_S	ALLANAMIENTO: SE RECHAZA
EXHORTO	E371_S	APERTURA Y LECTURA DE CORRESPONDENCIA: SE DISPONE
EXHORTO	E372_S	APERTURA Y LECTURA DE CORRESPONDENCIA: SE DISPONE PARCIALMENTE
EXHORTO	E373_S	APERTURA Y LECTURA DE CORRESPONDENCIA: SE RECHAZA
EXHORTO	E374_S	CAREO: SE DISPONE
EXHORTO	E375_S	CAREO: SE DISPONE PARCIALMENTE
EXHORTO	E376_S	CAREO: SE RECHAZA
EXHORTO	E377_S	CUERPO DE ESCRITURA: SE DISPONE
EXHORTO	E378_S	CUERPO DE ESCRITURA: SE DISPONE PARCIALMENTE
EXHORTO	E379_S	CUERPO DE ESCRITURA: SE RECHAZA
EXHORTO	E380_S	DECLARACION EN CAMARA GESELL
EXHORTO	E381_S	DECLARACION TESTIMONIAL
EXHORTO	E383_S	INSPECCION OCULAR: SE DISPONE
EXHORTO	E384_S	INSPECCION OCULAR: SE DISPONE PARCIALMENTE
EXHORTO	E385_S	INSPECCION OCULAR: SE RECHAZA
EXHORTO	E386_S	INTERCEPTACION DE CORRESPONDENCIA: SE DISPONE
EXHORTO	E387_S	INTERCEPTACION DE CORRESPONDENCIA: SE DISPONE PARCIALMENTE
EXHORTO	E388_S	INTERCEPTACION DE CORRESPONDENCIA: SE RECHAZA
EXHORTO	E389_S	INTERVENCION DE COMUNICACIONES: SE DISPONE
EXHORTO	E390_S	INTERVENCION DE COMUNICACIONES: SE DISPONE PARCIALMENTE
EXHORTO	E391_S	INTERVENCION DE COMUNICACIONES: SE RECHAZA
EXHORTO	E392_S	ORDEN DE PRESENTACION: SE DISPONE
EXHORTO	E393_S	ORDEN DE PRESENTACION: SE DISPONE PARCIALMENTE
EXHORTO	E394_S	ORDEN DE PRESENTACION: SE RECHAZA
EXHORTO	E398_S	PERICIA: SE DISPONE
EXHORTO	E399_S	PERICIA: SE DISPONE PARCIALMENTE
EXHORTO	E400_S	PERICIA: SE RECHAZA
EXHORTO	E402_S	RECONOCIMIENTO DE COSAS: SE DISPONE
EXHORTO	E403_S	RECONOCIMIENTO DE COSAS: SE DISPONE PARCIALMENTE
EXHORTO	E404_S	RECONOCIMIENTO DE COSAS: SE RECHAZA
EXHORTO	E405_S	RECONOCIMIENTO EN RUEDA: SE DISPONE
EXHORTO	E406_S	RECONOCIMIENTO EN RUEDA: SE DISPONE PARCIALMENTE
EXHORTO	E407_S	RECONOCIMIENTO EN RUEDA: SE RECHAZA

ANEXO IV
ESTANDARIZACIÓN DOCUMENTAL
PCYF

EXHORTO	E204_S	RECUSACION DEL JUEZ: SE DISPONE
EXHORTO	E205_S	RECUSACION INTEGRANTE DE MINISTERIO PUBLICO: SE DISPONE
EXHORTO	E206_S	RECUSACION INTEGRANTE DE MINISTERIO PUBLICO: SE RECHAZA
EXHORTO	E23_S	NO ACEPTA CARGO
EXHORTO	E234_S	CEDULA LEY 22172
EXHORTO	E235_S	CERTIFICADO
EXHORTO	E236_S	CERTIFICACION
EXHORTO	E237_S	MANDAMIENTO
EXHORTO	E238_S	OFICIO
EXHORTO	E239_S	TELETIPOGRAMA POLICIAL
EXHORTO	E24_S	ACEPTACION DE CARGO
EXHORTO	E240_S	CERTIFICADO DE DEUDA POR MULTA
EXHORTO	E241_S	CERTIFICADO DE REMISION A CAMARA
EXHORTO	E242_S	CERTIFICADO DE REMISION A JUICIO
EXHORTO	E243_S	CONSTANCIA
EXHORTO	E244_S	COMPARECENCIA
EXHORTO	E245_S	NOTA
EXHORTO	E246_S	INFORME
EXHORTO	E247_S	COMUNICACION AL REGISTRO DE CONTRAVENTORES: SE DISPONE
EXHORTO	E248_S	COMUNICACION AL REGISTRO NACIONAL DE REINCIDENCIA: SE DISPONE
EXHORTO	E249_S	COMUNICACION A POLICIA: SE DISPONE
EXHORTO	E25_S	COMUNICACION AL CPACF POR INCUMPLIMIENTO DE BONO
EXHORTO	E250_S	COMUNICACION A DGAI: SE DISPONE
EXHORTO	E27_S	ARCHIVO MATERIAL
EXHORTO	E308_S	DETENCION: SE DISPONE
EXHORTO	E309_S	DETENCION: SE RECHAZA
EXHORTO	E325_S	PRISION PREVENTIVA: SE DISPONE
EXHORTO	E326_S	PRISION PREVENTIVA: SE RECHAZA
EXHORTO	E339_S	NUEVO LIBRAMIENTO
EXHORTO	E340_S	INTERVENCION A MEDICINA FORENSE: SE DISPONE
EXHORTO	E342_S	INTERVENCION ASESOR TUTELAR 2: SE DISPONE
EXHORTO	E343_S	INTERVENCION A LA OFICINA DE ASISTENCIA A LA VICTIMA Y TESTIGO: SE DISPONE
EXHORTO	E344_S	INTERVENCION DE SECRETARIA DE EJECUCION SE DISPONE - CERTIFICADO
EXHORTO	E345_S	OTRAS INTIMACIONES: SE DISPONE
EXHORTO	E346_S	VISTA: SE DISPONE
EXHORTO	E347_S	REMISION: SE DISPONE
EXHORTO	E348_S	NOTIFICACION: SE DISPONE
EXHORTO	E354_S	OTRAS COMUNICACIONES: SE DISPONE

ANEXO IV
ESTANDARIZACIÓN DOCUMENTAL
PCYF

EXHORTO	E523_S	INFORMA REMOCIÓN DE PERITO OFICIAL
EXHORTO	E53_S	AUDIENCIA - CANCELACIÓN
EXHORTO	E54_S	AUDIENCIA - CELEBRACIÓN Y CONTINUACIÓN
EXHORTO	E55_S	AUDIENCIA - CELEBRACIÓN Y FINALIZACIÓN
EXHORTO	E56_S	AUDIENCIA - FIJACIÓN
EXHORTO	E57_S	AUDIENCIA - RECHAZO
EXHORTO	E58_S	AUDIENCIA - RECONVERSIÓN
EXHORTO	E59_S	AUDIENCIA - REPROGRAMACIÓN
EXHORTO	E60_S	AUDIENCIA - SUSPENSIÓN DEL DEBATE POR NUEVAS PRUEBAS
EXHORTO	E61_S	AUDIENCIA - VEREDICTO
EXHORTO	E62_S	AUDIENCIA - LECTURA DE FUNDAMENTOS
EXHORTO	E63_S	COMPETENCIA - REMISIÓN DE OTRO FUERO - SE ACEPTA
EXHORTO	E64_S	COMPETENCIA - REMISIÓN DE OTRO FUERO - SE RECHAZA
EXHORTO	E65_S	CONTIENDA - SE REMITE A CAMARA
EXHORTO	E66_S	CONTIENDA - SE REMITE A CSJN
EXHORTO	E67_S	DECLINATORIA POR CONEXIDAD - SE DISPONE
EXHORTO	E68_S	DECLINATORIA POR CONEXIDAD - SE RECHAZA
EXHORTO	E69_S	DECLINATORIA POR CONEXIDAD - SE SOLICITA
EXHORTO	E70_S	DECLINATORIA POR CUESTIÓN DE TURNO - SE DISPONE
EXHORTO	E71_S	DECLINATORIA POR CUESTIÓN DE TURNO - SE RECHAZA
EXHORTO	E72_S	DECLINATORIA POR CUESTION DE TURNO - SE ACEPTA
EXHORTO	E73_S	INCOMPETENCIA EN RAZÓN DE LA MATERIA - SE DISPONE
EXHORTO	E74_S	INCOMPETENCIA EN RAZÓN DE LA MATERIA - SE RECHAZA
EXHORTO	E75_S	INCOMPETENCIA EN RAZÓN DEL TERRITORIO - SE DISPONE
EXHORTO	E76_S	INCOMPETENCIA EN RAZÓN DEL TERRITORIO - SE RECHAZA
EXHORTO	E77_S	INCOMPETENCIA PARCIAL EN RAZÓN DE LA MATERIA - SE DISPONE
EXHORTO	E78_S	INCOMPETENCIA PARCIAL EN RAZÓN DEL TERRITORIO - SE DISPONE
EXHORTO	E79_S	ACUMULACION POR CONEXIDAD: SE DISPONE
EXHORTO	E8_S	ACREDITACION DE DOCUMENTACION
EXHORTO	E80_S	CONTIENDA DE TURNO: SE RESUELVE
EXHORTO	E81_S	COMPENSACION: SE DISPONE
EXHORTO	E82_S	CONTIENDA POR CONEXIDAD: SE RESUELVE
EXHORTO	E83_S	COMPENSACION: SE RECHAZA
EXHORTO	E84_S	CONTIENDA POR CONEXIDAD: SE RECHAZA
EXHORTO	E85_S	COMPENSACION: SE ACEPTA
EXHORTO	E9_S	AUTOS A DESPACHO
EJECUCION DE MULTA	EM10_S	CERTIFICACION DE ANTECEDENTES
EJECUCION DE MULTA	EM100_S	SENTENCIA DE TRANCE Y REMATE SIN EXCEPCIONES
EJECUCION DE	EM101_S	SENTENCIA DE TRANCE Y REMATE CON EXCEPCIONES

ANEXO IV
ESTANDARIZACIÓN DOCUMENTAL
PCYF

EXHORTO	E408_S	RECONOCIMIENTO POR FOTOGRAFIA: SE DISPONE
EXHORTO	E409_S	RECONOCIMIENTO POR FOTOGRAFIA: SE DISPONE PARCIALMENTE
EXHORTO	E41_S	ARCHIVO POR OTROS MOTIVOS: SE DISPONE
EXHORTO	E410_S	RECONOCIMIENTO POR FOTOGRAFIA: SE RECHAZA
EXHORTO	E411_S	REQUISA: SE DISPONE
EXHORTO	E412_S	REQUISA: SE DISPONE PARCIALMENTE
EXHORTO	E413_S	REQUISA: SE RECHAZA
EXHORTO	E414_S	RESOLUCION MULTIPLE
EXHORTO	E42_S	ARCHIVO POR OTROS MOTIVOS: SE DISPONE PARCIALMENTE
EXHORTO	E424_S	TRASLADO POR FUERZA PUBLICA: SE DISPONE
EXHORTO	E432_S	TRASLADO POR FUERZA PUBLICA: SE RECHAZA
EXHORTO	E433_S	TRASLADO POR FUERZA PUBLICA: SE DISPONE PARCIALMENTE
EXHORTO	E434_S	TRASLADO POR FUERZA PUBLICA: SE DEJA SIN EFECTO
EXHORTO	E437_S	REPOSICION: SE HACE LUGAR
EXHORTO	E438_S	REPOSICION: SE RECHAZA
EXHORTO	E439_S	DESISTIMIENTO DEL RECURSO: SE TIENE PRESENTE
EXHORTO	E440_S	RECURSO DE INCONSTITUCIONALIDAD: SE HACE LUGAR
EXHORTO	E443_S	RECURSO DE INCONSTITUCIONALIDAD: SE RECHAZA
EXHORTO	E444_S	ACLARATORIA: SE HACE LUGAR
EXHORTO	E447_S	REPOSICION: SE HACE LUGAR PARCIALMENTE
EXHORTO	E448_S	RECURSO DE INCONSTITUCIONALIDAD: SE HACE LUGAR PARCIALMENTE
EXHORTO	E450_S	ACLARATORIA: SE HACE LUGAR PARCIALMENTE
EXHORTO	E451_S	ACLARATORIA: SE RECHAZA
EXHORTO	E456_S	PROYECTO DE RESOLUCION - SEC. GRAL.
EXHORTO	E465_S	CONFIRMACION DE SENTENCIA: SE DISPONE
EXHORTO	E466_S	REVOCACION DE SENTENCIA: SE DISPONE
EXHORTO	E481_S	NULIDAD DE SENTENCIA: SE DISPONE
EXHORTO	E482_S	NULIDAD DE SENTENCIA: SE DISPONE PARCIALMENTE
EXHORTO	E483_S	CONFIRMACION DE SENTENCIA: SE DISPONE PARCIALMENTE
EXHORTO	E484_S	REVOCACION DE SENTENCIA: SE DISPONE PARCIALMENTE
EXHORTO	E490_S	MODIFICACION REGLAS DE CONDUCTA SE DISPONE (SECRETARÍA DE EJECUCIÓN)
EXHORTO	E491_S	MODIFICACION REGLAS DE CONDUCTA SE DISPONE PARCIALMENTE (SECRETARÍA DE EJECUCIÓN)
EXHORTO	E513_S	AUTO SORTEO MAGISTRADO JUICIO ORAL - SEC. GRAL.
EXHORTO	E514_S	RESOLUCION PRESIDENCIA CAMARA
EXHORTO	E515_S	PROVIDENCIA SIMPLE PRESIDENCIA DE CAMARA
EXHORTO	E516_S	SENTENCIA DE PRESIDENCIA DE CÁMARA
EXHORTO	E518_S	RECURSO: SE DECLARA ABSTRACTO
EXHORTO	E522_S	SOLICITUD PERITO RESOLUCIÓN 121

ANEXO IV
ESTANDARIZACIÓN DOCUMENTAL
PCYF

EJECUCION DE MULTA	EM190_S	EXCEPCION POR FALTA DE LEGITIMACION: SE DISPONE PARCIALMENTE
EJECUCION DE MULTA	EM191_S	EXCEPCION POR FALTA DE LEGITIMACION: SE RECHAZA
EJECUCION DE MULTA	EM192_S	EXCEPCION POR FALTA DE PERSONERIA: SE DISPONE
EJECUCION DE MULTA	EM193_S	EXCEPCION POR FALTA DE PERSONERIA: SE DISPONE PARCIALMENTE
EJECUCION DE MULTA	EM194_S	EXCEPCION POR FALTA DE PERSONERIA: SE RECHAZA
EJECUCION DE MULTA	EM195_S	EXCEPCION DE ESPERA DOCUMENTADA: SE DISPONE
EJECUCION DE MULTA	EM196_S	EXCEPCION DE ESPERA DOCUMENTADA: SE DISPONE PARCIALMENTE
EJECUCION DE MULTA	EM197_S	EXCEPCION DE ESPERA DOCUMENTADA: SE RECHAZA
EJECUCION DE MULTA	EM198_S	EXCEPCION DE FALSEDAD O INHABILIDAD DE TITULO: SE DISPONE
EJECUCION DE MULTA	EM199_S	EXCEPCION DE FALSEDAD O INHABILIDAD DE TITULO: SE DISPONE PARCIALMENTE
EJECUCION DE MULTA	EM200_S	EXCEPCION DE FALSEDAD O INHABILIDAD DE TITULO: SE RECHAZA
EJECUCION DE MULTA	EM201_S	EXCUSACION: SE DISPONE
EJECUCION DE MULTA	EM202_S	EXCUSACION: SE RECHAZA
EJECUCION DE MULTA	EM203_S	RECUSACION DEL JUEZ: SE RECHAZA
EJECUCION DE MULTA	EM203_S	RECUSACION DEL JUEZ: SE DISPONE
EJECUCION DE MULTA	EM205_S	RECUSACION INTEGRANTE DE MINISTERIO PUBLICO: SE DISPONE
EJECUCION DE MULTA	EM206_S	RECUSACION INTEGRANTE DE MINISTERIO PUBLICO: SE RECHAZA
EJECUCION DE MULTA	EM222_S	CUMPLIMIENTO DE PAGO DE COSTAS
EJECUCION DE MULTA	EM223_S	RESOLUCION SOBRE LAS COSTAS
EJECUCION DE MULTA	EM224_S	REGULACION DE HONORARIOS: SE RESUELVE
EJECUCION DE MULTA	EM227_S	INCUMPLIMIENTO PAGO DE COSTAS: INTIMACION
EJECUCION DE MULTA	EM228_S	INCUMPLIMIENTO PAGO DE COSTAS: COMUNICA/CERTIFICADO DE DEUDAS
EJECUCION DE MULTA	EM23_S	NO ACEPTA CARGO

ANEXO IV
ESTANDARIZACIÓN DOCUMENTAL
PCYF

MULTA		
EJECUCION DE MULTA	EM102_S	CUMPLIMIENTO DE PAGO DE CUOTA DE MULTA
EJECUCION DE MULTA	EM103_S	CUMPLIMIENTO DE PAGO TOTAL DE MULTA
EJECUCION DE MULTA	EM11_S	FORMACION DE INCIDENTE: SE DISPONE
EJECUCION DE MULTA	EM13_S	MEDIDA PARA MEJOR PROVEER
EJECUCION DE MULTA	EM14_S	PROVEIDO/ DECISION NO PREVISTO/A EN OTRA ACTUACION
EJECUCION DE MULTA	EM15_S	RECTIFICACION POR CARGA ERRONEA DE ACTUACION CON FIRMA
EJECUCION DE MULTA	EM16_S	SE TIENEN PRESENTES LAS AUTORIZACIONES CONFERIDAS
EJECUCION DE MULTA	EM17_S	REVOCAION DE DECISION DE OFICIO (POR CONTRARIO IMPERIO): SE DISPONE
EJECUCION DE MULTA	EM171_S	EXCEPCION POR COSA JUZGADA: SE DISPONE
EJECUCION DE MULTA	EM172_S	EXCEPCION POR COSA JUZGADA: SE DISPONE PARCIALMENTE
EJECUCION DE MULTA	EM173_S	EXCEPCION POR COSA JUZGADA: SE RECHAZA
EJECUCION DE MULTA	EM177_S	EXCEPCION DE LITISPENDENCIA: SE DISPONE
EJECUCION DE MULTA	EM178_S	EXCEPCION DE LITISPENDENCIA: SE DISPONE PARCIALMENTE
EJECUCION DE MULTA	EM179_S	EXCEPCION DE LITISPENDENCIA: SE RECHAZA
EJECUCION DE MULTA	EM18_S	INTIMACION APORTE BONO CPACF
EJECUCION DE MULTA	EM180_S	EXCEPCION POR PRESCRIPCION: SE DISPONE
EJECUCION DE MULTA	EM181_S	EXCEPCION POR PRESCRIPCION: SE DISPONE PARCIALMENTE
EJECUCION DE MULTA	EM182_S	EXCEPCION POR PRESCRIPCION: SE RECHAZA
EJECUCION DE MULTA	EM183_S	EXCEPCION DE PAGO DOCUMENTADO: SE DISPONE
EJECUCION DE MULTA	EM184_S	EXCEPCION DE PAGO DOCUMENTADO: SE DISPONE PARCIALMENTE
EJECUCION DE MULTA	EM185_S	EXCEPCION DE PAGO DOCUMENTADO: SE RECHAZA
EJECUCION DE MULTA	EM189_S	EXCEPCION POR FALTA DE LEGITIMACION: SE DISPONE

ANEXO IV
ESTANDARIZACIÓN DOCUMENTAL
PCYF

EJECUCION DE MULTA	EM290_S	CAUCION PERSONAL: SE RECHAZA
EJECUCION DE MULTA	EM291_S	CAUCION REAL: SE DISPONE
EJECUCION DE MULTA	EM292_S	CAUCION REAL: SE RECHAZA
EJECUCION DE MULTA	EM293_S	CESE MEDIDA CAUTELAR: SE DISPONE
EJECUCION DE MULTA	EM294_S	CESE MEDIDA CAUTELAR: SE DISPONE PARCIALMENTE
EJECUCION DE MULTA	EM295_S	CESE MEDIDA CAUTELAR: SE RECHAZA
EJECUCION DE MULTA	EM310_S	EMBARGO: SE DISPONE
EJECUCION DE MULTA	EM311_S	EMBARGO: SE DISPONE PARCIALMENTE
EJECUCION DE MULTA	EM312_S	EMBARGO: SE RECHAZA
EJECUCION DE MULTA	EM315_S	FIADOR PERSONAL: SE DISPONE
EJECUCION DE MULTA	EM316_S	FIADOR PERSONAL: SE RECHAZA
EJECUCION DE MULTA	EM317_S	INHIBICION GENERAL DE BIENES: SE DISPONE
EJECUCION DE MULTA	EM318_S	INHIBICION GENERAL DE BIENES: SE DISPONE PARCIALMENTE
EJECUCION DE MULTA	EM319_S	INHIBICION GENERAL DE BIENES: SE RECHAZA
EJECUCION DE MULTA	EM339_S	NUEVO LIBRAMIENTO
EJECUCION DE MULTA	EM340_S	INTERVENCION A MEDICINA FORENSE: SE DISPONE
EJECUCION DE MULTA	EM342_S	INTERVENCION ASESOR TUTELAR 2: SE DISPONE
EJECUCION DE MULTA	EM343_S	INTERVENCION A LA OFICINA DE ASISTENCIA A LA VICTIMA Y TESTIGO: SE DISPONE
EJECUCION DE MULTA	EM344_S	INTERVENCION DE SECRETARIA DE EJECUCION SE DISPONE - CERTIFICADO
EJECUCION DE MULTA	EM345_S	OTRAS INTIMACIONES: SE DISPONE
EJECUCION DE MULTA	EM346_S	VISTA: SE DISPONE
EJECUCION DE MULTA	EM347_S	REMISION: SE DISPONE
EJECUCION DE MULTA	EM348_S	NOTIFICACION: SE DISPONE

ANEXO IV
ESTANDARIZACIÓN DOCUMENTAL
PCYF

EJECUCION DE MULTA	EM234_S	CEDULA LEY 22172
EJECUCION DE MULTA	EM235_S	CERTIFICADO
EJECUCION DE MULTA	EM236_S	CERTIFICACION
EJECUCION DE MULTA	EM237_S	MANDAMIENTO
EJECUCION DE MULTA	EM238_S	OFICIO
EJECUCION DE MULTA	EM239_S	TELETIPOGRAMA POLICIAL
EJECUCION DE MULTA	EM24_S	ACEPTACION DE CARGO
EJECUCION DE MULTA	EM240_S	CERTIFICADO DE DEUDA POR MULTA
EJECUCION DE MULTA	EM241_S	CERTIFICADO DE REMISION A CAMARA
EJECUCION DE MULTA	EM242_S	CERTIFICADO DE REMISION A JUICIO
EJECUCION DE MULTA	EM243_S	CONSTANCIA
EJECUCION DE MULTA	EM244_S	COMPARECENCIA
EJECUCION DE MULTA	EM245_S	NOTA
EJECUCION DE MULTA	EM246_S	INFORME
EJECUCION DE MULTA	EM247_S	COMUNICACION AL REGISTRO DE CONTRAVENTORES: SE DISPONE
EJECUCION DE MULTA	EM248_S	COMUNICACION AL REGISTRO NACIONAL DE REINCIDENCIA: SE DISPONE
EJECUCION DE MULTA	EM249_S	COMUNICACION A POLICIA: SE DISPONE
EJECUCION DE MULTA	EM25_S	COMUNICACION AL CPACF POR INCUMPLIMIENTO DE BONO
EJECUCION DE MULTA	EM250_S	COMUNICACION A DGAI: SE DISPONE
EJECUCION DE MULTA	EM27_S	ARCHIVO MATERIAL
EJECUCION DE MULTA	EM287_S	CAUCION JURATORIA: SE DISPONE
EJECUCION DE MULTA	EM288_S	CAUCION JURATORIA: SE RECHAZA
EJECUCION DE MULTA	EM289_S	CAUCION PERSONAL: SE DISPONE

ANEXO IV
ESTANDARIZACIÓN DOCUMENTAL
PCYF

EJECUCION DE MULTA	EM447_S	REPOSICION: SE HACE LUGAR PARCIALMENTE
EJECUCION DE MULTA	EM448_S	RECURSO DE INCONSTITUCIONALIDAD: SE HACE LUGAR PARCIALMENTE
EJECUCION DE MULTA	EM449_S	RECURSO DE QUEJA: SE HACE LUGAR PARCIALMENTE
EJECUCION DE MULTA	EM450_S	ACLARATORIA: SE HACE LUGAR PARCIALMENTE
EJECUCION DE MULTA	EM451_S	ACLARATORIA: SE RECHAZA
EJECUCION DE MULTA	EM456_S	PROYECTO DE RESOLUCION - SEC. GRAL.
EJECUCION DE MULTA	EM465_S	CONFIRMACION DE SENTENCIA: SE DISPONE
EJECUCION DE MULTA	EM466_S	REVOCACION DE SENTENCIA: SE DISPONE
EJECUCION DE MULTA	EM481_S	NULIDAD DE SENTENCIA: SE DISPONE
EJECUCION DE MULTA	EM482_S	NULIDAD DE SENTENCIA: SE DISPONE PARCIALMENTE
EJECUCION DE MULTA	EM483_S	CONFIRMACION DE SENTENCIA: SE DISPONE PARCIALMENTE
EJECUCION DE MULTA	EM484_S	REVOCACION DE SENTENCIA: SE DISPONE PARCIALMENTE
EJECUCION DE MULTA	EM490_S	MODIFICACION REGLAS DE CONDUCTA SE DISPONE (SECRETARÍA DE EJECUCIÓN)
EJECUCION DE MULTA	EM491_S	MODIFICACION REGLAS DE CONDUCTA SE DISPONE PARCIALMENTE (SECRETARÍA DE EJECUCIÓN)
EJECUCION DE MULTA	EM513_S	AUTO SORTEO MAGISTRADO JUICIO ORAL - SEC. GRAL.
EJECUCION DE MULTA	EM514_S	RESOLUCION PRESIDENCIA CAMARA
EJECUCION DE MULTA	EM515_S	PROVIDENCIA SIMPLE PRESIDENCIA DE CAMARA
EJECUCION DE MULTA	EM516_S	SENTENCIA DE PRESIDENCIA DE CÁMARA
EJECUCION DE MULTA	EM518_S	RECURSO: SE DECLARA ABSTRACTO
EJECUCION DE MULTA	EM522_S	SUSPENSION DE PLAZOS PROCESALES
EJECUCION DE MULTA	EM63_S	COMPETENCIA - REMISIÓN DE OTRO FUERO - SE ACEPTA
EJECUCION DE MULTA	EM64_S	COMPETENCIA - REMISIÓN DE OTRO FUERO - SE RECHAZA
EJECUCION DE MULTA	EM65_S	CONTIENDA - SE REMITE A CAMARA

Handwritten signatures and initials are present at the bottom left of the page, including a large signature and several smaller initials.

ANEXO IV
ESTANDARIZACIÓN DOCUMENTAL
PCYF

EJECUCION DE MULTA	EM349_S	TRASLADO: SE DISPONE
EJECUCION DE MULTA	EM354_S	OTRAS COMUNICACIONES: SE DISPONE
EJECUCION DE MULTA	EM356_S	PUBLICACION DE EDICTOS
EJECUCION DE MULTA	EM361_S	NULIDAD: SE RECHAZA
EJECUCION DE MULTA	EM362_S	NULIDAD: SE DISPONE
EJECUCION DE MULTA	EM363_S	NULIDAD: SE DISPONE PARCIALMENTE
EJECUCION DE MULTA	EM380_S	DECLARACION EN CAMARA GESELL
EJECUCION DE MULTA	EM381_S	DECLARACION TESTIMONIAL
EJECUCION DE MULTA	EM401_S	PRUEBA: SE RESUELVE SOBRE ADMISIBILIDAD
EJECUCION DE MULTA	EM41_S	ARCHIVO POR OTROS MOTIVOS: SE DISPONE
EJECUCION DE MULTA	EM414_S	RESOLUCION MULTIPLE
EJECUCION DE MULTA	EM42_S	ARCHIVO POR OTROS MOTIVOS: SE DISPONE PARCIALMENTE
EJECUCION DE MULTA	EM435_S	APELACION: SE RECHAZA
EJECUCION DE MULTA	EM436_S	APELACION: SE CONCEDE
EJECUCION DE MULTA	EM437_S	REPOSICION: SE HACE LUGAR
EJECUCION DE MULTA	EM438_S	REPOSICION: SE RECHAZA
EJECUCION DE MULTA	EM439_S	DESISTIMIENTO DEL RECURSO: SE TIENE PRESENTE
EJECUCION DE MULTA	EM440_S	RECURSO DE INCONSTITUCIONALIDAD: SE HACE LUGAR
EJECUCION DE MULTA	EM441_S	RECURSO DE QUEJA: SE HACE LUGAR
EJECUCION DE MULTA	EM442_S	RECURSO DE QUEJA: SE RECHAZA
EJECUCION DE MULTA	EM443_S	RECURSO DE INCONSTITUCIONALIDAD: SE RECHAZA
EJECUCION DE MULTA	EM444_S	ACLARATORIA: SE HACE LUGAR
EJECUCION DE MULTA	EM446_S	APELACION: SE CONCEDE PARCIALMENTE

ANEXO IV
ESTANDARIZACIÓN DOCUMENTAL
PCYF

EJECUCION DE MULTA	EM90_S	INTIMACION A DESIGNAR/PRESENTAR LETRADO PATROCINANTE: SE DISPONE
EJECUCION DE MULTA	EM91_S	LETRADO PATROCINANTE: SE TIENE POR PRESENTADO
EJECUCION DE MULTA	EM92_S	ARCHIVO POR PAGO
EJECUCION DE MULTA	EM93_S	CADUCIDAD DE INSTANCIA: SE DISPONE A PEDIDO DE PARTE
EJECUCION DE MULTA	EM94_S	CADUCIDAD DE INSTANCIA: SE DISPONE DE OFICIO
EJECUCION DE MULTA	EM95_S	CADUCIDAD DE INSTANCIA: SE RECHAZA
EJECUCION DE MULTA	EM96_S	INTIMACION DE PAGO: SE DISPONE
EJECUCION DE MULTA	EM97_S	PRESCRIPCION EN EJECUCION DE MULTA: SE DISPONE
EJECUCION DE MULTA	EM98_S	PRESCRIPCION EN EJECUCION DE MULTA: SE RECHAZA
EJECUCION DE MULTA	EM99_S	SE TIENE PRESENTE
EXENCION DE PRISION	EP10_S	CERTIFICACION DE ANTECEDENTES
EXENCION DE PRISION	EP11_S	FORMACION DE INCIDENTE: SE DISPONE
EXENCION DE PRISION	EP13_S	MEDIDA PARA MEJOR PROVEER
EXENCION DE PRISION	EP14_S	PROVEIDO/ DECISION NO PREVISTO/A EN OTRA ACTUACION
EXENCION DE PRISION	EP15_S	RECTIFICACION POR CARGA ERRONEA DE ACTUACION CON FIRMA
EXENCION DE PRISION	EP16_S	SE TIENEN PRESENTES LAS AUTORIZACIONES CONFERIDAS
EXENCION DE PRISION	EP17_S	REVOCACION DE DECISION DE OFICIO (POR CONTRARIO IMPERIO): SE DISPONE
EXENCION DE PRISION	EP18_S	INTIMACION APORTE BONO CPACF
EXENCION DE PRISION	EP201_S	EXCUSACION: SE DISPONE
EXENCION DE PRISION	EP202_S	EXCUSACION: SE RECHAZA
EXENCION DE PRISION	EP203_S	RECUSACION DEL JUEZ: SE RECHAZA
EXENCION DE PRISION	EP204_S	RECUSACION DEL JUEZ: SE DISPONE
EXENCION DE PRISION	EP205_S	RECUSACION INTEGRANTE DE MINISTERIO PUBLICO: SE DISPONE

ANEXO IV
ESTANDARIZACIÓN DOCUMENTAL
PCYF

EJECUCION DE MULTA	EM66_S	CONTIENDA - SE REMITE A CSJN
EJECUCION DE MULTA	EM67_S	DECLINATORIA POR CONEXIDAD - SE DISPONE
EJECUCION DE MULTA	EM68_S	DECLINATORIA POR CONEXIDAD - SE RECHAZA
EJECUCION DE MULTA	EM69_S	DECLINATORIA POR CONEXIDAD - SE SOLICITA
EJECUCION DE MULTA	EM70_S	DECLINATORIA POR CUESTIÓN DE TURNO - SE DISPONE
EJECUCION DE MULTA	EM71_S	DECLINATORIA POR CUESTIÓN DE TURNO - SE RECHAZA
EJECUCION DE MULTA	EM72_S	DECLINATORIA POR CUESTION DE TURNO - SE ACEPTA
EJECUCION DE MULTA	EM73_S	INCOMPETENCIA EN RAZÓN DE LA MATERIA - SE DISPONE
EJECUCION DE MULTA	EM74_S	INCOMPETENCIA EN RAZÓN DE LA MATERIA - SE RECHAZA
EJECUCION DE MULTA	EM75_S	INCOMPETENCIA EN RAZÓN DEL TERRITORIO - SE DISPONE
EJECUCION DE MULTA	EM76_S	INCOMPETENCIA EN RAZÓN DEL TERRITORIO - SE RECHAZA
EJECUCION DE MULTA	EM77_S	INCOMPETENCIA PARCIAL EN RAZÓN DE LA MATERIA - SE DISPONE
EJECUCION DE MULTA	EM78_S	INCOMPETENCIA PARCIAL EN RAZÓN DEL TERRITORIO - SE DISPONE
EJECUCION DE MULTA	EM79_S	ACUMULACION POR CONEXIDAD: SE DISPONE
EJECUCION DE MULTA	EM8_S	ACREDITACION DE DOCUMENTACION
EJECUCION DE MULTA	EM80_S	CONTIENDA DE TURNO: SE RESUELVE
EJECUCION DE MULTA	EM81_S	COMPENSACION: SE DISPONE
EJECUCION DE MULTA	EM82_S	CONTIENDA POR CONEXIDAD: SE RESUELVE
EJECUCION DE MULTA	EM83_S	COMPENSACION: SE RECHAZA
EJECUCION DE MULTA	EM84_S	CONTIENDA POR CONEXIDAD: SE RECHAZA
EJECUCION DE MULTA	EM85_S	COMPENSACION: SE ACEPTA
EJECUCION DE MULTA	EM89_S	DESIGNACION DEFENSOR/A OFICIAL: SE DISPONE
EJECUCION DE MULTA	EM9_S	AUTOS A DESPACHO

ANEXO IV
ESTANDARIZACIÓN DOCUMENTAL
PCYF

EXENCION DE PRISION	EP249_S	COMUNICACION A POLICIA: SE DISPONE
EXENCION DE PRISION	EP25_S	COMUNICACION AL CPACF POR INCUMPLIMIENTO DE BONO
EXENCION DE PRISION	EP250_S	COMUNICACION A DGAJ: SE DISPONE
EXENCION DE PRISION	EP27_S	ARCHIVO MATERIAL
EXENCION DE PRISION	EP287_S	CAUCION JURATORIA: SE DISPONE
EXENCION DE PRISION	EP288_S	CAUCION JURATORIA: SE RECHAZA
EXENCION DE PRISION	EP289_S	CAUCION PERSONAL: SE DISPONE
EXENCION DE PRISION	EP290_S	CAUCION PERSONAL: SE RECHAZA
EXENCION DE PRISION	EP291_S	CAUCION REAL: SE DISPONE
EXENCION DE PRISION	EP292_S	CAUCION REAL: SE RECHAZA
EXENCION DE PRISION	EP293_S	CESE MEDIDA CAUTELAR: SE DISPONE
EXENCION DE PRISION	EP294_S	CESE MEDIDA CAUTELAR: SE DISPONE PARCIALMENTE
EXENCION DE PRISION	EP295_S	CESE MEDIDA CAUTELAR: SE RECHAZA
EXENCION DE PRISION	EP313_S	EXENCION DE PRISION: SE CONCEDE
EXENCION DE PRISION	EP314_S	EXENCION DE PRISION: SE RECHAZA
EXENCION DE PRISION	EP315_S	FIADOR PERSONAL: SE DISPONE
EXENCION DE PRISION	EP316_S	FIADOR PERSONAL: SE RECHAZA
EXENCION DE PRISION	EP339_S	NUEVO LIBRAMIENTO
EXENCION DE PRISION	EP340_S	INTERVENCION A MEDICINA FORENSE: SE DISPONE
EXENCION DE PRISION	EP341_S	INTERVENCION ASESOR TUTELAR: SE DISPONE
EXENCION DE PRISION	EP342_S	INTERVENCION ASESOR TUTELAR 2: SE DISPONE
EXENCION DE PRISION	EP343_S	INTERVENCION A LA OFICINA DE ASISTENCIA A LA VICTIMA Y TESTIGO: SE DISPONE
EXENCION DE PRISION	EP344_S	INTERVENCION DE SECRETARIA DE EJECUCION SE DISPONE - CERTIFICADO

ANEXO IV
ESTANDARIZACIÓN DOCUMENTAL
PCYF

EXENCION DE PRISION	EP206_S	RECUSACION INTEGRANTE DE MINISTERIO PUBLICO: SE RECHAZA
EXENCION DE PRISION	EP229_S	DECLARACION DE INIMPUTABILIDAD: SE DISPONE
EXENCION DE PRISION	EP23_S	NO ACEPTA CARGO
EXENCION DE PRISION	EP230_S	DECLARACION DE INIMPUTABILIDAD: SE RECHAZA
EXENCION DE PRISION	EP231_S	INCAPACIDAD SOBREVINIENTE: SE REANUDA EL PROCESO
EXENCION DE PRISION	EP232_S	INCAPACIDAD SOBREVINIENTE: SE RECHAZA
EXENCION DE PRISION	EP233_S	INCAPACIDAD SOBREVINIENTE: SE SUSPENDE EL PROCESO
EXENCION DE PRISION	EP234_S	CEDULA LEY 22172
EXENCION DE PRISION	EP235_S	CERTIFICADO
EXENCION DE PRISION	EP236_S	CERTIFICACION
EXENCION DE PRISION	EP237_S	MANDAMIENTO
EXENCION DE PRISION	EP238_S	OFICIO
EXENCION DE PRISION	EP239_S	TELETIPOGRAMA POLICIAL
EXENCION DE PRISION	EP24_S	ACEPTACION DE CARGO
EXENCION DE PRISION	EP240_S	CERTIFICADO DE DEUDA POR MULTA
EXENCION DE PRISION	EP241_S	CERTIFICADO DE REMISION A CAMARA
EXENCION DE PRISION	EP242_S	CERTIFICADO DE REMISION A JUICIO
EXENCION DE PRISION	EP243_S	CONSTANCIA
EXENCION DE PRISION	EP244_S	COMPARECENCIA
EXENCION DE PRISION	EP245_S	NOTA
EXENCION DE PRISION	EP246_S	INFORME
EXENCION DE PRISION	EP247_S	COMUNICACION AL REGISTRO DE CONTRAVENTORES: SE DISPONE
EXENCION DE PRISION	EP248_S	COMUNICACION AL REGISTRO NACIONAL DE REINCIDENCIA: SE DISPONE

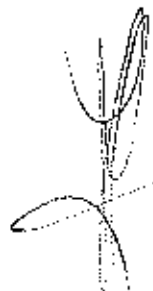

ANEXO IV
ESTANDARIZACIÓN DOCUMENTAL
PCYF

EXENCION DE PRISION	EP444_S	ACLARATORIA: SE HACE LUGAR
EXENCION DE PRISION	EP446_S	APELACION: SE CONCEDE PARCIALMENTE
EXENCION DE PRISION	EP447_S	REPOSICION: SE HACE LUGAR PARCIALMENTE
EXENCION DE PRISION	EP448_S	RECURSO DE INCONSTITUCIONALIDAD: SE HACE LUGAR PARCIALMENTE
EXENCION DE PRISION	EP450_S	ACLARATORIA: SE HACE LUGAR PARCIALMENTE
EXENCION DE PRISION	EP451_S	ACLARATORIA: SE RECHAZA
EXENCION DE PRISION	EP456_S	PROYECTO DE RESOLUCION - SEC. GRAL.
EXENCION DE PRISION	EP465_S	CONFIRMACION DE SENTENCIA: SE DISPONE
EXENCION DE PRISION	EP466_S	REVOCACION DE SENTENCIA: SE DISPONE
EXENCION DE PRISION	EP481_S	NULIDAD DE SENTENCIA: SE DISPONE
EXENCION DE PRISION	EP482_S	NULIDAD DE SENTENCIA: SE DISPONE PARCIALMENTE
EXENCION DE PRISION	EP483_S	CONFIRMACION DE SENTENCIA: SE DISPONE PARCIALMENTE
EXENCION DE PRISION	EP484_S	REVOCACION DE SENTENCIA: SE DISPONE PARCIALMENTE
EXENCION DE PRISION	EP490_S	MODIFICACION REGLAS DE CONDUCTA SE DISPONE (SECRETARÍA DE EJECUCIÓN)
EXENCION DE PRISION	EP491_S	MODIFICACION REGLAS DE CONDUCTA SE DISPONE PARCIALMENTE (SECRETARÍA DE EJECUCIÓN)
EXENCION DE PRISION	EP513_S	AUTO SORTEO MAGISTRADO JUICIO ORAL - SEC. GRAL.
EXENCION DE PRISION	EP514_S	RESOLUCION PRESIDENCIA CAMARA
EXENCION DE PRISION	EP515_S	PROVIDENCIA SIMPLE PRESIDENCIA DE CAMARA
EXENCION DE PRISION	EP516_S	SENTENCIA DE PRESIDENCIA DE CÁMARA
EXENCION DE PRISION	EP518_S	RECURSO: SE DECLARA ABSTRACTO
EXENCION DE PRISION	EP522_S	SOLICITUD PERITO RESOLUCIÓN 121
EXENCION DE PRISION	EP523_S	INFORMA REMOCIÓN DE PERITO OFICIAL
EXENCION DE PRISION	EP53_S	AUDIENCIA - CANCELACIÓN

ANEXO IV
ESTANDARIZACIÓN DOCUMENTAL
PCYF

EXENCION DE PRISION	EP345_S	OTRAS INTIMACIONES: SE DISPONE
EXENCION DE PRISION	EP346_S	VISTA: SE DISPONE
EXENCION DE PRISION	EP347_S	REMISION: SE DISPONE
EXENCION DE PRISION	EP348_S	NOTIFICACION: SE DISPONE
EXENCION DE PRISION	EP354_S	OTRAS COMUNICACIONES: SE DISPONE
EXENCION DE PRISION	EP361_S	NULIDAD: SE RECHAZA
EXENCION DE PRISION	EP362_S	NULIDAD: SE DISPONE
EXENCION DE PRISION	EP363_S	NULIDAD: SE DISPONE PARCIALMENTE
EXENCION DE PRISION	EP380_S	DECLARACION EN CAMARA GESELL
EXENCION DE PRISION	EP381_S	DECLARACION TESTIMONIAL
EXENCION DE PRISION	EP395_S	PERICIA ART. 35 CPPCABA: SE DISPONE
EXENCION DE PRISION	EP396_S	PERICIA ART. 35 CPPCABA: SE RECHAZA
EXENCION DE PRISION	EP397_S	PERICIA ART. 35 CPPCABA: SE REFORMULAN PUNTOS DE PERICIA
EXENCION DE PRISION	EP41_S	ARCHIVO POR OTROS MOTIVOS: SE DISPONE
EXENCION DE PRISION	EP414_S	RESOLUCION MULTIPLE
EXENCION DE PRISION	EP42_S	ARCHIVO POR OTROS MOTIVOS: SE DISPONE PARCIALMENTE
EXENCION DE PRISION	EP435_S	APELACION: SE RECHAZA
EXENCION DE PRISION	EP436_S	APELACION: SE CONCEDE
EXENCION DE PRISION	EP437_S	REPOSICION: SE HACE LUGAR
EXENCION DE PRISION	EP438_S	REPOSICION: SE RECHAZA
EXENCION DE PRISION	EP439_S	DESISTIMIENTO DEL RECURSO: SE TIENE PRESENTE
EXENCION DE PRISION	EP440_S	RECURSO DE INCONSTITUCIONALIDAD: SE HACE LUGAR
EXENCION DE PRISION	EP443_S	RECURSO DE INCONSTITUCIONALIDAD: SE RECHAZA

ANEXO IV
ESTANDARIZACIÓN DOCUMENTAL
PCYF

EXENCION DE PRISION	EP77_S	INCOMPETENCIA PARCIAL EN RAZÓN DE LA MATERIA - SE DISPONE
EXENCION DE PRISION	EP78_S	INCOMPETENCIA PARCIAL EN RAZÓN DEL TERRITORIO - SE DISPONE
EXENCION DE PRISION	EP79_S	ACUMULACION POR CONEXIDAD: SE DISPONE
EXENCION DE PRISION	EP8_S	ACREDITACION DE DOCUMENTACION
EXENCION DE PRISION	EP80_S	CONTIENDA DE TURNO: SE RESUELVE
EXENCION DE PRISION	EP81_S	COMPENSACION: SE DISPONE
EXENCION DE PRISION	EP82_S	CONTIENDA POR CONEXIDAD: SE RESUELVE
EXENCION DE PRISION	EP83_S	COMPENSACION: SE RECHAZA
EXENCION DE PRISION	EP84_S	CONTIENDA POR CONEXIDAD: SE RECHAZA
EXENCION DE PRISION	EP85_S	COMPENSACION: SE ACEPTA
EXENCION DE PRISION	EP86_S	INTIMACION A DESIGNAR DEFENSOR/A: SE DISPONE
EXENCION DE PRISION	EP87_S	APARTAMIENTO DEFENSOR/A: SE DISPONE
EXENCION DE PRISION	EP88_S	DESIGNACION DEFENSOR/A: SE DISPONE - SE INTIMA ACEPTAR EL CARGO
EXENCION DE PRISION	EP89_S	DESIGNACION DEFENSOR/A OFICIAL: SE DISPONE
EXENCION DE PRISION	EP9_S	AUTOS A DESPACHO
FALTA	F10_S	CERTIFICACION DE ANTECEDENTES
FALTA	F102_S	CUMPLIMIENTO DE PAGO DE CUOTA DE MULTA
FALTA	F103_S	CUMPLIMIENTO DE PAGO TOTAL DE MULTA
FALTA	F104_S	EFFECTOS: SE DESTRUYEN
FALTA	F105_S	EFFECTOS: SE DESTINAN
FALTA	F106_S	COMPUTO DE PENA: SE PRACTICA
FALTA	F109_S	DECOMISO: SE DISPONE
FALTA	F11_S	FORMACION DE INCIDENTE: SE DISPONE
FALTA	F110_S	EJECUCION DE SENTENCIA
FALTA	F116_S	DECOMISO: SE RECHAZA
FALTA	F117_S	DECOMISO: SE DISPONE PARCIALMENTE
FALTA	F118_S	COMPUTO DE PENA: SE APRUEBA
FALTA	F119_S	COMPUTO DE PENA: SE MODIFICA
FALTA	F120_S	EFFECTOS: SE DEVUELVEN

ANEXO IV
ESTANDARIZACIÓN DOCUMENTAL
PCYF

EXENCION DE PRISION	EP54_S	AUDIENCIA - CELEBRACIÓN Y CONTINUACIÓN
EXENCION DE PRISION	EP55_S	AUDIENCIA - CELEBRACIÓN Y FINALIZACIÓN
EXENCION DE PRISION	EP56_S	AUDIENCIA - FIJACIÓN
EXENCION DE PRISION	EP57_S	AUDIENCIA - RECHAZO
EXENCION DE PRISION	EP58_S	AUDIENCIA - RECONVERSIÓN
EXENCION DE PRISION	EP59_S	AUDIENCIA - REPROGRAMACIÓN
EXENCION DE PRISION	EP60_S	AUDIENCIA - SUSPENSIÓN DEL DEBATE POR NUEVAS PRUEBAS
EXENCION DE PRISION	EP61_S	AUDIENCIA - VEREDICTO
EXENCION DE PRISION	EP62_S	AUDIENCIA - LECTURA DE FUNDAMENTOS
EXENCION DE PRISION	EP63_S	COMPETENCIA - REMISIÓN DE OTRO FUERO - SE ACEPTA
EXENCION DE PRISION	EP64_S	COMPETENCIA - REMISIÓN DE OTRO FUERO - SE RECHAZA
EXENCION DE PRISION	EP65_S	CONTIENDA - SE REMITE A CAMARA
EXENCION DE PRISION	EP66_S	CONTIENDA - SE REMITE A CSJN
EXENCION DE PRISION	EP67_S	DECLINATORIA POR CONEXIDAD - SE DISPONE
EXENCION DE PRISION	EP68_S	DECLINATORIA POR CONEXIDAD - SE RECHAZA
EXENCION DE PRISION	EP69_S	DECLINATORIA POR CONEXIDAD - SE SOLICITA
EXENCION DE PRISION	EP70_S	DECLINATORIA POR CUESTIÓN DE TURNO - SE DISPONE
EXENCION DE PRISION	EP71_S	DECLINATORIA POR CUESTIÓN DE TURNO - SE RECHAZA
EXENCION DE PRISION	EP72_S	DECLINATORIA POR CUESTION DE TURNO - SE ACEPTA
EXENCION DE PRISION	EP73_S	INCOMPETENCIA EN RAZÓN DE LA MATERIA - SE DISPONE
EXENCION DE PRISION	EP74_S	INCOMPETENCIA EN RAZÓN DE LA MATERIA - SE RECHAZA
EXENCION DE PRISION	EP75_S	INCOMPETENCIA EN RAZÓN DEL TERRITORIO - SE DISPONE
EXENCION DE PRISION	EP76_S	INCOMPETENCIA EN RAZÓN DEL TERRITORIO - SE RECHAZA

ANEXO IV
ESTANDARIZACIÓN DOCUMENTAL
PCYF

FALTA	F211_S	EXTINCION DE LA PENA POR OTROS MOTIVOS: SE DISPONE
FALTA	F212_S	PRESCRIPCION DE LA PENA: SE DISPONE PARCIALMENTE
FALTA	F213_S	EXTINCION DE LA ACCION: SE RECHAZA
FALTA	F214_S	EXTINCION DE LA ACCION POR PAGO VOLUNTARIO DE MULTA: SE RECHAZA
FALTA	F215_S	EXTINCION DE LA ACCION POR PAGO VOLUNTARIO DE MULTA: SE DISPONE
FALTA	F216_S	EXTINCION DE LA ACCION POR PAGO VOLUNTARIO DE MULTA: SE DISPONE PARCIALMENTE
FALTA	F217_S	EXTINCION DE LA ACCION POR OTROS MOTIVOS: SE DISPONE
FALTA	F218_S	EXTINCION DE LA ACCION POR OTROS MOTIVOS: SE DISPONE PARCIALMENTE
FALTA	F219_S	EXTINCION DE LA PENA POR OTROS MOTIVOS: SE DISPONE PARCIALMENTE
FALTA	F220_S	EXTINCION DE LA PENA: SE RECHAZA
FALTA	F221_S	EXTINCION DE LA ACCION POR PRESCRIPCION Y SOBRESEIMIENTO: SE RECHAZA
FALTA	F222_S	CUMPLIMIENTO DE PAGO DE COSTAS
FALTA	F223_S	RESOLUCION SOBRE LAS COSTAS
FALTA	F224_S	REGULACION DE HONORARIOS: SE RESUELVE
FALTA	F227_S	INCUMPLIMIENTO PAGO DE COSTAS: INTIMACION
FALTA	F228_S	INCUMPLIMIENTO PAGO DE COSTAS: COMUNICA/CERTIFICADO DE DEUDAS
FALTA	F229_S	DECLARACION DE INIMPUTABILIDAD: SE DISPONE
FALTA	F23_S	NO ACEPTA CARGO
FALTA	F230_S	DECLARACION DE INIMPUTABILIDAD: SE RECHAZA
FALTA	F231_S	INCAPACIDAD SOBREVINIENTE: SE REANUDA EL PROCESO
FALTA	F232_S	INCAPACIDAD SOBREVINIENTE: SE RECHAZA
FALTA	F233_S	INCAPACIDAD SOBREVINIENTE: SE SUSPENDE EL PROCESO
FALTA	F234_S	CEDULA LEY 22172
FALTA	F235_S	CERTIFICADO
FALTA	F236_S	CERTIFICACION
FALTA	F237_S	MANDAMIENTO
FALTA	F238_S	OFICIO
FALTA	F239_S	TELETIPOGRAMA POLICIAL
FALTA	F24_S	ACEPTACION DE CARGO
FALTA	F240_S	CERTIFICADO DE DEUDA POR MULTA
FALTA	F241_S	CERTIFICADO DE REMISION A CAMARA
FALTA	F242_S	CERTIFICADO DE REMISION A JUICIO
FALTA	F243_S	CONSTANCIA
FALTA	F244_S	COMPARECENCIA
FALTA	F245_S	NOTA

ANEXO IV
ESTANDARIZACIÓN DOCUMENTAL
PCYF

FALTA	F13_S	MEDIDA PARA MEJOR PROVEER
FALTA	F14_S	PROVEIDO/ DECISION NO PREVISTO/A EN OTRA ACTUACION
FALTA	F15_S	RECTIFICACION POR CARGA ERRONEA DE ACTUACION CON FIRMA
FALTA	F153_S	ART. 41 LPF TRASLADO A LA DEFENSA: SE DISPONE
FALTA	F154_S	ART. 41 LPF TRASLADO AL FISCAL: SE DISPONE
FALTA	F155_S	ART. 41 LPF TRASLADO SUCESIVO A LAS PARTES: SE DISPONE
FALTA	F156_S	EXCEPCION DE FALTA DE JURISDICCION O DE COMPETENCIA: SE DISPONE
FALTA	F157_S	EXCEPCION DE FALTA DE JURISDICCION O DE COMPETENCIA: SE DISPONE PARCIALMENTE
FALTA	F158_S	EXCEPCION DE FALTA DE JURISDICCION O DE COMPETENCIA: SE RECHAZA
FALTA	F16_S	SE TIENEN PRESENTES LAS AUTORIZACIONES CONFERIDAS
FALTA	F17_S	REVOCAION DE DECISION DE OFICIO (POR CONTRARIO IMPERIO): SE DISPONE
FALTA	F177_S	EXCEPCION DE LITISPENDENCIA: SE DISPONE
FALTA	F178_S	EXCEPCION DE LITISPENDENCIA: SE DISPONE PARCIALMENTE
FALTA	F179_S	EXCEPCION DE LITISPENDENCIA: SE RECHAZA
FALTA	F18_S	INTIMACION APORTE BONO CPACF
FALTA	F183_S	EXCEPCION DE PAGO DOCUMENTADO: SE DISPONE
FALTA	F184_S	EXCEPCION DE PAGO DOCUMENTADO: SE DISPONE PARCIALMENTE
FALTA	F185_S	EXCEPCION DE PAGO DOCUMENTADO: SE RECHAZA
FALTA	F186_S	EXCEPCION POR EXTINCION DE LA ACCION: SE DISPONE
FALTA	F187_S	EXCEPCION POR EXTINCION DE LA ACCION: SE DISPONE PARCIALMENTE
FALTA	F188_S	EXCEPCION POR EXTINCION DE LA ACCION: SE RECHAZA
FALTA	F189_S	EXCEPCION POR FALTA DE LEGITIMACION: SE DISPONE
FALTA	F190_S	EXCEPCION POR FALTA DE LEGITIMACION: SE DISPONE PARCIALMENTE
FALTA	F191_S	EXCEPCION POR FALTA DE LEGITIMACION: SE RECHAZA
FALTA	F201_S	EXCUSACION: SE DISPONE
FALTA	F202_S	EXCUSACION: SE RECHAZA
FALTA	F203_S	RECLUSACION DEL JUEZ: SE RECHAZA
FALTA	F204_S	RECLUSACION DEL JUEZ: SE DISPONE
FALTA	F205_S	RECLUSACION INTEGRANTE DE MINISTERIO PUBLICO: SE DISPONE
FALTA	F206_S	RECLUSACION INTEGRANTE DE MINISTERIO PUBLICO: SE RECHAZA
FALTA	F207_S	EXTINCION DE LA ACCION POR PRESCRIPCION Y SOBRESEIMIENTO: SE DISPONE
FALTA	F208_S	EXTINCION DE LA ACCION POR PRESCRIPCION Y SOBRESEIMIENTO: SE DISPONE PARCIALMENTE
FALTA	F209_S	EXTINCION DE LA PENA POR PRESCRIPCION: SE DISPONE
FALTA	F210_S	EXTINCION DE LA PENA POR PRESCRIPCION: SE RECHAZA



Handwritten signature and stamp at the bottom left of the page.

ANEXO IV
ESTANDARIZACIÓN DOCUMENTAL
PCYF

FALTA	F347_S	REMISION: SE DISPONE
FALTA	F348_S	NOTIFICACION: SE DISPONE
FALTA	F354_S	OTRAS COMUNICACIONES: SE DISPONE
FALTA	F355_S	COMUNICACION A DGAI: SE DISPONE
FALTA	F357_S	DEVOLUCION AL CONTROLADOR PARA SUBSANAR: SE DISPONE
FALTA	F358_S	DEVOLUCION AL CONTROLADOR PARA ARCHIVO: SE DISPONE
FALTA	F361_S	NULIDAD: SE RECHAZA
FALTA	F362_S	NULIDAD: SE DISPONE
FALTA	F363_S	NULIDAD: SE DISPONE PARCIALMENTE
FALTA	F368_S	ALLANAMIENTO: SE DISPONE
FALTA	F369_S	ALLANAMIENTO: SE DISPONE PARCIALMENTE
FALTA	F370_S	ALLANAMIENTO: SE RECHAZA
FALTA	F374_S	CAREO: SE DISPONE
FALTA	F375_S	CAREO: SE DISPONE PARCIALMENTE
FALTA	F376_S	CAREO: SE RECHAZA
FALTA	F380_S	DECLARACION EN CAMARA GESELL
FALTA	F381_S	DECLARACION TESTIMONIAL
FALTA	F382_S	EXHORTO
FALTA	F383_S	INSPECCION OCULAR: SE DISPONE
FALTA	F384_S	INSPECCION OCULAR: SE DISPONE PARCIALMENTE
FALTA	F385_S	INSPECCION OCULAR: SE RECHAZA
FALTA	F392_S	ORDEN DE PRESENTACION: SE DISPONE
FALTA	F393_S	ORDEN DE PRESENTACION: SE DISPONE PARCIALMENTE
FALTA	F394_S	ORDEN DE PRESENTACION: SE RECHAZA
FALTA	F398_S	PERICIA: SE DISPONE
FALTA	F399_S	PERICIA: SE DISPONE PARCIALMENTE
FALTA	F400_S	PERICIA: SE RECHAZA
FALTA	F401_S	PRUEBA: SE RESUELVE SOBRE ADMISIBILIDAD
FALTA	F41_S	ARCHIVO POR OTROS MOTIVOS: SE DISPONE
FALTA	F411_S	REQUISA: SE DISPONE
FALTA	F412_S	REQUISA: SE DISPONE PARCIALMENTE
FALTA	F413_S	REQUISA: SE RECHAZA
FALTA	F414_S	RESOLUCION MULTIPLE
FALTA	F42_S	ARCHIVO POR OTROS MOTIVOS: SE DISPONE PARCIALMENTE
FALTA	F424_S	TRASLADO POR FUERZA PUBLICA: SE DISPONE
FALTA	F432_S	TRASLADO POR FUERZA PUBLICA: SE RECHAZA
FALTA	F433_S	TRASLADO POR FUERZA PUBLICA: SE DISPONE PARCIALMENTE
FALTA	F434_S	TRASLADO POR FUERZA PUBLICA: SE DEJA SIN EFECTO
FALTA	F435_S	APELACION: SE RECHAZA
FALTA	F436_S	APELACION: SE CONCEDE

ANEXO IV
ESTANDARIZACIÓN DOCUMENTAL
PCYF

FALTA	F246_S	INFORME
FALTA	F247_S	COMUNICACION AL REGISTRO DE CONTRAVENTORES: SE DISPONE
FALTA	F248_S	COMUNICACION AL REGISTRO NACIONAL DE REINCIDENCIA: SE DISPONE
FALTA	F249_S	COMUNICACION A POLICIA: SE DISPONE
FALTA	F25_S	COMUNICACION AL CPACF POR INCUMPLIMIENTO DE BONO
FALTA	F250_S	COMUNICACION A DGAI: SE DISPONE
FALTA	F27_S	ARCHIVO MATERIAL
FALTA	F284_S	ART. 8 LEY 1217 MEDIDA PRECAUTORIA ADMINISTRATIVA EN FALTAS: SE MANTIENE
FALTA	F285_S	ART. 8 LEY 1217 MEDIDA PRECAUTORIA ADMINISTRATIVA EN FALTAS: SE MANTIENE PARCIALMENTE
FALTA	F286_S	ART. 8 LEY 1217 MEDIDA PRECAUTORIA ADMINISTRATIVA EN FALTAS: SE REVOCA
FALTA	F293_S	CESE MEDIDA CAUTELAR: SE DISPONE
FALTA	F294_S	CESE MEDIDA CAUTELAR: SE DISPONE PARCIALMENTE
FALTA	F295_S	CESE MEDIDA CAUTELAR: SE RECHAZA
FALTA	F305_S	CLAUSURA: SE DISPONE
FALTA	F306_S	CLAUSURA: SE DISPONE PARCIALMENTE
FALTA	F307_S	CLAUSURA: SE RECHAZA
FALTA	F310_S	EMBARGO: SE DISPONE
FALTA	F311_S	EMBARGO: SE DISPONE PARCIALMENTE
FALTA	F312_S	EMBARGO: SE RECHAZA
FALTA	F317_S	INHIBICION GENERAL DE BIENES: SE DISPONE
FALTA	F318_S	INHIBICION GENERAL DE BIENES: SE DISPONE PARCIALMENTE
FALTA	F319_S	INHIBICION GENERAL DE BIENES: SE RECHAZA
FALTA	F327_S	RESTITUCION DE BIENES MUEBLES / COSAS / ANIMALES: SE DISPONE
FALTA	F328_S	RESTITUCION DE BIENES MUEBLES / COSAS / ANIMALES: SE RECHAZA
FALTA	F329_S	RESTITUCION DE BIENES MUEBLES / COSAS/ ANIMALES: SE DISPONE PARCIALMENTE
FALTA	F339_S	NUEVO LIBRAMIENTO
FALTA	F340_S	INTERVENCION A MEDICINA FORENSE: SE DISPONE
FALTA	F341_S	INTERVENCION ASESOR TUTELAR: SE DISPONE
FALTA	F342_S	INTERVENCION ASESOR TUTELAR 2: SE DISPONE
FALTA	F343_S	INTERVENCION A LA OFICINA DE ASISTENCIA A LA VICTIMA Y TESTIGO: SE DISPONE
FALTA	F344_S	INTERVENCION DE SECRETARIA DE EJECUCION SE DISPONE - CERTIFICADO
FALTA	F345_S	OTRAS INTIMACIONES: SE DISPONE
FALTA	F346_S	VISTA: SE DISPONE

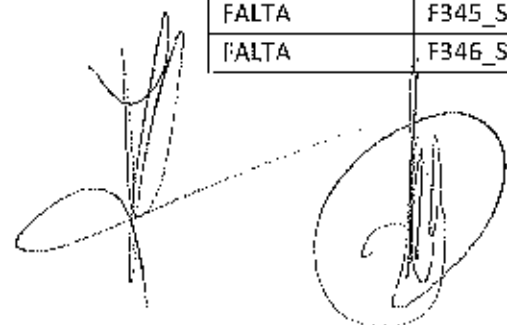

Handwritten signature and stamp at the bottom left of the page.

ANEXO IV
ESTANDARIZACIÓN DOCUMENTAL
PCYF

FALTA	F522_S	SOLICITUD PERITO RESOLUCIÓN 121
FALTA	F523_S	INFORMA REMOCIÓN DE PERITO OFICIAL
FALTA	F529_S	CONDENA SE TIENE POR NO PRONUNCIADA: SE DISPONE
FALTA	F53_S	AUDIENCIA - CANCELACIÓN
FALTA	F54_S	AUDIENCIA - CELEBRACIÓN Y CONTINUACIÓN
FALTA	F55_S	AUDIENCIA - CELEBRACIÓN Y FINALIZACIÓN
FALTA	F56_S	AUDIENCIA - FIJACIÓN
FALTA	F57_S	AUDIENCIA - RECHAZO
FALTA	F58_S	AUDIENCIA - RECONVERSIÓN
FALTA	F59_S	AUDIENCIA - REPROGRAMACIÓN
FALTA	F60_S	AUDIENCIA - SUSPENSIÓN DEL DEBATE POR NUEVAS PRUEBAS
FALTA	F61_S	AUDIENCIA - VEREDICTO
FALTA	F62_S	AUDIENCIA - LECTURA DE FUNDAMENTOS
FALTA	F63_S	COMPETENCIA - REMISIÓN DE OTRO FUERO - SE ACEPTA
FALTA	F64_S	COMPETENCIA - REMISIÓN DE OTRO FUERO - SE RECHAZA
FALTA	F65_S	CONTIENDA - SE REMITE A CÁMARA
FALTA	F72_S	DECLINATORIA POR CUESTIÓN DE TURNO - SE ACEPTA
FALTA	F73_S	INCOMPETENCIA EN RAZÓN DE LA MATERIA - SE DISPONE
FALTA	F74_S	INCOMPETENCIA EN RAZÓN DE LA MATERIA - SE RECHAZA
FALTA	F75_S	INCOMPETENCIA EN RAZÓN DEL TERRITORIO - SE DISPONE
FALTA	F76_S	INCOMPETENCIA EN RAZÓN DEL TERRITORIO - SE RECHAZA
FALTA	F77_S	INCOMPETENCIA PARCIAL EN RAZÓN DE LA MATERIA - SE DISPONE
FALTA	F78_S	INCOMPETENCIA PARCIAL EN RAZÓN DEL TERRITORIO - SE DISPONE
FALTA	F79_S	ACUMULACIÓN POR CONEXIDAD: SE DISPONE
FALTA	F8_S	ACREDITACIÓN DE DOCUMENTACIÓN
FALTA	F80_S	CONTIENDA DE TURNO: SE RESUELVE
FALTA	F81_S	COMPENSACIÓN: SE DISPONE
FALTA	F82_S	CONTIENDA POR CONEXIDAD: SE RESUELVE
FALTA	F83_S	COMPENSACIÓN: SE RECHAZA
FALTA	F84_S	CONTIENDA POR CONEXIDAD: SE RECHAZA
FALTA	F85_S	COMPENSACIÓN: SE ACEPTA
FALTA	F86_S	INTIMACIÓN A DESIGNAR DEFENSOR/A: SE DISPONE
FALTA	F87_S	APARTAMIENTO DEFENSOR/A: SE DISPONE
FALTA	F88_S	DESIGNACIÓN DEFENSOR/A: SE DISPONE - SE INTIMA ACEPTAR EL CARGO
FALTA	F89_S	DESIGNACIÓN DEFENSOR/A OFICIAL: SE DISPONE
FALTA	F9_S	AUTOS A DESPACHO
FALTA	F91_S	LETRADO PATROCINANTE: SE TIENE POR PRESENTADO
CALISA FUERA DEL ORGANISMO	FO1	CAUSA FUERA DEL ORGANISMO

ANEXO IV
ESTANDARIZACIÓN DOCUMENTAL
PCYF

FALTA	F437_S	REPOSICION: SE HACE LUGAR
FALTA	F438_S	REPOSICION: SE RECHAZA
FALTA	F439_S	DESISTIMIENTO DEL RECURSO: SE TIENE PRESENTE
FALTA	F440_S	RECURSO DE INCONSTITUCIONALIDAD: SE HACE LUGAR
FALTA	F441_S	RECURSO DE QUEJA: SE HACE LUGAR
FALTA	F442_S	RECURSO DE QUEJA: SE RECHAZA
FALTA	F443_S	RECURSO DE INCONSTITUCIONALIDAD: SE RECHAZA
FALTA	F444_S	ACLARATORIA: SE HACE LUGAR
FALTA	F446_S	APELACION: SE CONCEDE PARCIALMENTE
FALTA	F447_S	REPOSICION: SE HACE LUGAR PARCIALMENTE
FALTA	F448_S	RECURSO DE INCONSTITUCIONALIDAD: SE HACE LUGAR PARCIALMENTE
FALTA	F449_S	RECURSO DE QUEJA: SE HACE LUGAR PARCIALMENTE
FALTA	F450_S	ACLARATORIA: SE HACE LUGAR PARCIALMENTE
FALTA	F451_S	ACLARATORIA: SE RECHAZA
FALTA	F456_S	PROYECTO DE RESOLUCION - SEC. GRAL.
FALTA	F46_S	ARCHIVO POR PRESCRIPCION DE LA ACCION SE DISPONE
FALTA	F462_S	ART. 42 LEY 1217 DESISTIMIENTO: SE DISPONE
FALTA	F463_S	ABSOLUCION: SE DISPONE
FALTA	F464_S	CONDENA EN SUSPENSO: SE REVOCA
FALTA	F465_S	CONFIRMACION DE SENTENCIA: SE DISPONE
FALTA	F466_S	REVOCACION DE SENTENCIA: SE DISPONE
FALTA	F467_S	CONDENA EFECTIVA: SE DISPONE
FALTA	F47_S	ARCHIVO POR PRESCRIPCION DE LA ACCION SE DISPONE PARCIALMENTE
FALTA	F479_S	FUNDAMENTOS DE LA SENTENCIA
FALTA	F48_S	ARCHIVO POR PRESCRIPCION DE LA ACCION SE RECHAZA
FALTA	F480_S	CONDENA EN SUSPENSO: SE DISPONE
FALTA	F481_S	NULIDAD DE SENTENCIA: SE DISPONE
FALTA	F482_S	NULIDAD DE SENTENCIA: SE DISPONE PARCIALMENTE
FALTA	F483_S	CONFIRMACION DE SENTENCIA: SE DISPONE PARCIALMENTE
FALTA	F484_S	REVOCACION DE SENTENCIA: SE DISPONE PARCIALMENTE
FALTA	F490_S	MODIFICACION REGLAS DE CONDUCTA SE DISPONE (SECRETARÍA DE EJECUCIÓN)
FALTA	F491_S	MODIFICACION REGLAS DE CONDUCTA SE DISPONE PARCIALMENTE (SECRETARÍA DE EJECUCIÓN)
FALTA	F513_S	AUTO SORTEO MAGISTRADO JUICIO ORAL - SEC. GRAL.
FALTA	F514_S	RESOLUCION PRESIDENCIA CAMARA
FALTA	F515_S	PROVIDENCIA SIMPLE PRESIDENCIA DE CAMARA
FALTA	F516_S	SENTENCIA DE PRESIDENCIA DE CÁMARA
FALTA	F518_S	RECURSO: SE DECLARA ABSTRACTO

ANEXO IV
ESTANDARIZACIÓN DOCUMENTAL
PCYF

HABEAS	H247_S	COMUNICACION AL REGISTRO DE CONTRAVENTORES: SE DISPONE
HABEAS	H248_S	COMUNICACION AL REGISTRO NACIONAL DE REINCIDENCIA: SE DISPONE
HABEAS	H249_S	COMUNICACION A POLICIA: SE DISPONE
HABEAS	H25_S	COMUNICACION AL CPACF POR INCUMPLIMIENTO DE BONO
HABEAS	H250_S	COMUNICACION A DGAI: SE DISPONE
HABEAS	H27_S	ARCHIVO MATERIAL
HABEAS	H293_S	CESE MEDIDA CAUTELAR: SE DISPONE
HABEAS	H294_S	CESE MEDIDA CAUTELAR: SE DISPONE PARCIALMENTE
HABEAS	H295_S	CESE MEDIDA CAUTELAR: SE RECHAZA
HABEAS	H305_S	CLAUSURA: SE DISPONE
HABEAS	H306_S	CLAUSURA: SE DISPONE PARCIALMENTE
HABEAS	H307_S	CLAUSURA: SE RECHAZA
HABEAS	H323_S	LIBERTAD: SE DISPONE
HABEAS	H324_S	LIBERTAD: SE RECHAZA
HABEAS	H327_S	RESTITUCION DE BIENES MUEBLES / COSAS / ANIMALES: SE DISPONE
HABEAS	H328_S	RESTITUCION DE BIENES MUEBLES / COSAS / ANIMALES: SE RECHAZA
HABEAS	H329_S	RESTITUCION DE BIENES MUEBLES / COSAS / ANIMALES: SE DISPONE PARCIALMENTE
HABEAS	H339_S	NUEVO LIBRAMIENTO
HABEAS	H340_S	INTERVENCION A MEDICINA FORENSE: SE DISPONE
HABEAS	H341_S	INTERVENCION ASESOR TUTELAR: SE DISPONE
HABEAS	H342_S	INTERVENCION ASESOR TUTELAR 2: SE DISPONE
HABEAS	H343_S	INTERVENCION A LA OFICINA DE ASISTENCIA A LA VICTIMA Y TESTIGO: SE DISPONE
HABEAS	H344_S	INTERVENCION DE SECRETARIA DE EJECUCION SE DISPONE - CERTIFICADO
HABEAS	H345_S	OTRAS INTIMACIONES: SE DISPONE
HABEAS	H346_S	VISTA: SE DISPONE
HABEAS	H347_S	REMISION: SE DISPONE
HABEAS	H348_S	NOTIFICACION: SE DISPONE
HABEAS	H350_S	TRASLADO DE LA DEMANDA: SE DISPONE
HABEAS	H354_S	OTRAS COMUNICACIONES: SE DISPONE
HABEAS	H356_S	PUBLICACION DE EDICTOS
HABEAS	H361_S	NULIDAD: SE RECHAZA
HABEAS	H362_S	NULIDAD: SE DISPONE
HABEAS	H363_S	NULIDAD: SE DISPONE PARCIALMENTE
HABEAS	H368_S	ALLANAMIENTO: SE DISPONE
HABEAS	H369_S	ALLANAMIENTO: SE DISPONE PARCIALMENTE
HABEAS	H370_S	ALLANAMIENTO: SE RECHAZA

ANEXO IV
ESTANDARIZACIÓN DOCUMENTAL
PCYF

CAUSA FUERA DEL ORGANISMO	FO1_S	CAUSA FUERA DEL ORGANISMO
HABEAS	H10_S	CERTIFICACION DE ANTECEDENTES
HABEAS	H11_S	FORMACION DE INCIDENTE: SE DISPONE
HABEAS	H13_S	MEDIDA PARA MEJOR PROVEER
HABEAS	H14_S	PROVEIDO/ DECISION NO PREVISTO/A EN OTRA ACTUACION
HABEAS	H15_S	RECTIFICACION POR CARGA ERRONEA DE ACTUACION CON FIRMA
HABEAS	H16_S	SE TIENEN PRESENTES LAS AUTORIZACIONES CONFERIDAS
HABEAS	H17_S	REVOCAION DE DECISION DE OFICIO (POR CONTRARIO IMPERIO): SE DISPONE
HABEAS	H18_S	INTIMACION APORTE BONO CPACF
HABEAS	H19_S	ART. 10 LN 23.098: DESESTIMACION: SE RESUELVE
HABEAS	H201_S	EXCUSACION: SE DISPONE
HABEAS	H202_S	EXCUSACION: SE RECHAZA
HABEAS	H203_S	RECUSACION DEL JUEZ: SE RECHAZA
HABEAS	H204_S	RECUSACION DEL JUEZ: SE DISPONE
HABEAS	H205_S	RECUSACION INTEGRANTE DE MINISTERIO PUBLICO: SE DISPONE
HABEAS	H206_S	RECUSACION INTEGRANTE DE MINISTERIO PUBLICO: SE RECHAZA
HABEAS	H22_S	RECHAZO IN LIMINE
HABEAS	H222_S	CUMPLIMIENTO DE PAGO DE COSTAS
HABEAS	H223_S	RESOLUCION SOBRE LAS COSTAS
HABEAS	H224_S	REGULACION DE HONORARIOS: SE RESUELVE
HABEAS	H227_S	INCUMPLIMIENTO PAGO DE COSTAS: INTIMACION
HABEAS	H228_S	INCUMPLIMIENTO PAGO DE COSTAS: COMUNICA/CERTIFICADO DE DEUDAS
HABEAS	H23_S	NO ACEPTA CARGO
HABEAS	H234_S	CEDULA LEY 22172
HABEAS	H235_S	CERTIFICADO
HABEAS	H236_S	CERTIFICACION
HABEAS	H237_S	MANDAMIENTO
HABEAS	H238_S	OFICIO
HABEAS	H239_S	TELETIPOGRAMA POLICIAL
HABEAS	H24_S	ACEPTACION DE CARGO
HABEAS	H240_S	CERTIFICADO DE DEUDA POR MULTA
HABEAS	H241_S	CERTIFICADO DE REMISION A CAMARA
HABEAS	H242_S	CERTIFICADO DE REMISION A JUICIO
HABEAS	H243_S	CONSTANCIA
HABEAS	H244_S	COMPARECENCIA
HABEAS	H245_S	NOTA
HABEAS	H246_S	INFORME

Handwritten signature and stamp in the bottom left corner of the page.

ANEXO IV
ESTANDARIZACIÓN DOCUMENTAL
PCYF

HABEAS	H380_S	DECLARACION EN CAMARA GESELL
HABEAS	H381_S	DECLARACION TESTIMONIAL
HABEAS	H382_S	EXHORTO
HABEAS	H383_S	INSPECCION OCULAR: SE DISPONE
HABEAS	H384_S	INSPECCION OCULAR: SE DISPONE PARCIALMENTE
HABEAS	H385_S	INSPECCION OCULAR: SE RECHAZA
HABEAS	H392_S	ORDEN DE PRESENTACION: SE DISPONE
HABEAS	H393_S	ORDEN DE PRESENTACION: SE DISPONE PARCIALMENTE
HABEAS	H394_S	ORDEN DE PRESENTACION: SE RECHAZA
HABEAS	H398_S	PERICIA: SE DISPONE
HABEAS	H399_S	PERICIA: SE DISPONE PARCIALMENTE
HABEAS	H400_S	PERICIA: SE RECHAZA
HABEAS	H401_S	PRUEBA: SE RESUELVE SOBRE ADMISIBILIDAD
HABEAS	H41_S	ARCHIVO POR OTROS MOTIVOS: SE DISPONE
HABEAS	H411_S	REQUISA: SE DISPONE
HABEAS	H412_S	REQUISA: SE DISPONE PARCIALMENTE
HABEAS	H413_S	REQUISA: SE RECHAZA
HABEAS	H414_S	RESOLUCION MULTIPLE
HABEAS	H42_S	ARCHIVO POR OTROS MOTIVOS: SE DISPONE PARCIALMENTE
HABEAS	H424_S	TRASLADO POR FUERZA PUBLICA: SE DISPONE
HABEAS	H432_S	TRASLADO POR FUERZA PUBLICA: SE RECHAZA
HABEAS	H433_S	TRASLADO POR FUERZA PUBLICA: SE DISPONE PARCIALMENTE
HABEAS	H434_S	TRASLADO POR FUERZA PUBLICA: SE DEJA SIN EFECTO
HABEAS	H435_S	APELACION: SE RECHAZA
HABEAS	H436_S	APELACION: SE CONCEDE
HABEAS	H437_S	REPOSICION: SE HACE LUGAR
HABEAS	H438_S	REPOSICION: SE RECHAZA
HABEAS	H439_S	DESISTIMIENTO DEL RECURSO: SE TIENE PRESENTE
HABEAS	H440_S	RECURSO DE INCONSTITUCIONALIDAD: SE HACE LUGAR
HABEAS	H443_S	RECURSO DE INCONSTITUCIONALIDAD: SE RECHAZA
HABEAS	H444_S	ACLARATORIA: SE HACE LUGAR
HABEAS	H446_S	APELACION: SE CONCEDE PARCIALMENTE
HABEAS	H447_S	REPOSICION: SE HACE LUGAR PARCIALMENTE
HABEAS	H448_S	RECURSO DE INCONSTITUCIONALIDAD: SE HACE LUGAR PARCIALMENTE
HABEAS	H450_S	ACLARATORIA: SE HACE LUGAR PARCIALMENTE
HABEAS	H451_S	ACLARATORIA: SE RECHAZA
HABEAS	H456_S	PROYECTO DE RESOLUCION - SEC. GRAL.
HABEAS	H465_S	CONFIRMACION DE SENTENCIA: SE DISPONE
HABEAS	H466_S	REVOCACION DE SENTENCIA: SE DISPONE

ANEXO IV
ESTANDARIZACIÓN DOCUMENTAL
PCYF

HABEAS	H472_S	HABEAS: SE CONCEDE
HABEAS	H473_S	HABEAS: SE RECHEZA
HABEAS	H474_S	HABEAS: SE CONCEDE PARCIALMENTE
HABEAS	H475_S	HABEAS: SE DECLARA ABSTRACTO
HABEAS	H481_S	NULIDAD DE SENTENCIA: SE DISPONE
HABEAS	H482_S	NULIDAD DE SENTENCIA: SE DISPONE PARCIALMENTE
HABEAS	H483_S	CONFIRMACION DE SENTENCIA: SE DISPONE PARCIALMENTE
HABEAS	H484_S	REVOCAACION DE SENTENCIA: SE DISPONE PARCIALMENTE
HABEAS	H490_S	MODIFICACION REGLAS DE CONDUCTA SE DISPONE (SECRETARÍA DE EJECUCIÓN)
HABEAS	H491_S	MODIFICACION REGLAS DE CONDUCTA SE DISPONE PARCIALMENTE (SECRETARÍA DE EJECUCIÓN)
HABEAS	H513_S	AUTO SORTEO MAGISTRADO JUICIO ORAL - SEC. GRAL.
HABEAS	H514_S	RESOLUCION PRESIDENCIA CAMARA
HABEAS	H515_S	PROVIDENCIA SIMPLE PRESIDENCIA DE CAMARA
HABEAS	H516_S	SENTENCIA DE PRESIDENCIA DE CÁMARA
HABEAS	H518_S	RECURSO: SE DECLARA ABSTRACTO
HABEAS	H522_S	SOLICITUD PERITO RESOLUCIÓN 121
HABEAS	H523_S	INFORMA REMOCIÓN DE PERITO OFICIAL
HABEAS	H53_S	AUDIENCIA - CANCELACIÓN
HABEAS	H54_S	AUDIENCIA - CELEBRACIÓN Y CONTINUACIÓN
HABEAS	H55_S	AUDIENCIA - CELEBRACIÓN Y FINALIZACIÓN
HABEAS	H56_S	AUDIENCIA - FIJACIÓN
HABEAS	H57_S	AUDIENCIA - RECHAZO
HABEAS	H58_S	AUDIENCIA - RECONVERSIÓN
HABEAS	H59_S	AUDIENCIA - REPROGRAMACIÓN
HABEAS	H60_S	AUDIENCIA - SUSPENSIÓN DEL DEBATE POR NUEVAS PRUEBAS
HABEAS	H61_S	AUDIENCIA - VEREDICTO
HABEAS	H62_S	AUDIENCIA - LECTURA DE FUNDAMENTOS
HABEAS	H63_S	COMPETENCIA - REMISIÓN DE OTRO FUERO - SE ACEPTA
HABEAS	H64_S	COMPETENCIA - REMISIÓN DE OTRO FUERO - SE RECHAZA
HABEAS	H65_S	CONTIENDA - SE REMITE A CAMARA
HABEAS	H66_S	CONTIENDA - SE REMITE A CSJN
HABEAS	H67_S	DECLINATORIA POR CONEXIDAD - SE DISPONE
HABEAS	H68_S	DECLINATORIA POR CONEXIDAD - SE RECHAZA
HABEAS	H69_S	DECLINATORIA POR CONEXIDAD - SE SOLICITA
HABEAS	H70_S	DECLINATORIA POR CUESTIÓN DE TURNO - SE DISPONE
HABEAS	H71_S	DECLINATORIA POR CUESTIÓN DE TURNO - SE RECHAZA
HABEAS	H72_S	DECLINATORIA POR CUESTION DE TURNO - SE ACEPTA
HABEAS	H73_S	INCOMPETENCIA EN RAZÓN DE LA MATERIA - SE DISPONE
HABEAS	H74_S	INCOMPETENCIA EN RAZÓN DE LA MATERIA - SE RECHAZA

ANEXO IV
ESTANDARIZACIÓN DOCUMENTAL
PCYF

PENAL	P119_S	COMPUTO DE PENA: SE MODIFICA
PENAL	P12_S	FORMACION DE LEGAJO DE JUICIO: SE DISPONE
PENAL	P120_S	EFECTOS: SE DEVUELVEN
PENAL	P121_S	ART. 313 LEY 2303 SUSPENSIÓN EJECUCION PENA PRIVATIVA DE LIBERTAD: SE RECHAZA
PENAL	P122_S	SALIDAS TRANSITORIAS: SE REVOCA
PENAL	P123_S	PRISION DOMICILIARIA: SE DISPONE
PENAL	P124_S	PRISION DOMICILIARIA: SE RECHAZA
PENAL	P125_S	PRISION DOMICILIARIA: SE REVOCA
PENAL	P126_S	PRISION DISCONTINUA: SE DISPONE
PENAL	P127_S	PRISION DISCONTINUA: SE RECHAZA
PENAL	P128_S	PRISION DISCONTINUA: SE REVOCA
PENAL	P129_S	LIBERTAD ASISTIDA: SE DISPONE
PENAL	P13_S	MEDIDA PARA MEJOR PROVEER
PENAL	P130_S	LIBERTAD ASISTIDA: SE RECHAZA
PENAL	P131_S	LIBERTAD ASISTIDA: SE REVOCA
PENAL	P132_S	REVISION JUDICIAL DE SANCION DISCIPLINARIA PENITENCIARIA: SE CONVALIDA
PENAL	P133_S	REVISION JUDICIAL DE SANCION DISCIPLINARIA PENITENCIARIA: SE REVOCA
PENAL	P134_S	MODIFICACION DEL REGIMEN DE PROGRESIVIDAD EN LA EJECUCION DE LA PENA: SE DISPONE
PENAL	P135_S	MODIFICACION DEL REGIMEN DE PROGRESIVIDAD EN LA EJECUCION DE LA PENA: SE RECHAZA
PENAL	P136_S	SEMILIBERTAD: SE DISPONE
PENAL	P137_S	SEMILIBERTAD: SE RECHAZA
PENAL	P138_S	SEMILIBERTAD: SE REVOCA
PENAL	P139_S	SEMIDETENCION: SE DISPONE
PENAL	P14_S	PROVEIDO/ DECISION NO PREVISTO/A EN OTRA ACTUACION
PENAL	P140_S	SEMIDETENCION: SE RECHAZA
PENAL	P141_S	SEMIDETENCION: SE REVOCA
PENAL	P142_S	PECULIO: SE DISPONE
PENAL	P143_S	PECULIO: SE RECHAZA
PENAL	P147_S	GEOLOCALIZACION: SE DISPONE
PENAL	P148_S	GEOLOCALIZACION: SE RECHAZA
PENAL	P149_S	GEOLOCALIZACION: SE REVOCA
PENAL	P15_S	RECTIFICACION POR CARGA ERRONEA DE ACTUACION CON FIRMA
PENAL	P150_S	ART. 209 CPPCABA TRASLADO A LA DEFENSA: SE DISPONE
PENAL	P151_S	SORTEO JUEZ DE JUICIO: SE DISPONE
PENAL	P156_S	EXCEPCION DE FALTA DE JURISDICCION O DE COMPETENCIA: SE DISPONE
PENAL	P157_S	EXCEPCION DE FALTA DE JURISDICCION O DE COMPETENCIA: SE

ANEXO IV
ESTANDARIZACIÓN DOCUMENTAL
PCYF

HABEAS	H75_S	INCOMPETENCIA EN RAZÓN DEL TERRITORIO - SE DISPONE
HABEAS	H76_S	INCOMPETENCIA EN RAZÓN DEL TERRITORIO - SE RECHAZA
HABEAS	H77_S	INCOMPETENCIA PARCIAL EN RAZÓN DE LA MATERIA - SE DISPONE
HABEAS	H78_S	INCOMPETENCIA PARCIAL EN RAZÓN DEL TERRITORIO - SE DISPONE
HABEAS	H79_S	ACUMULACION POR CONEXIDAD: SE DISPONE
HABEAS	H8_S	ACREDITACION DE DOCUMENTACION
HABEAS	H80_S	CONTIENDA DE TURNO: SE RESUELVE
HABEAS	H81_S	COMPENSACION: SE DISPONE
HABEAS	H82_S	CONTIENDA POR CONEXIDAD: SE RESUELVE
HABEAS	H83_S	COMPENSACION: SE RECHAZA
HABEAS	H84_S	CONTIENDA POR CONEXIDAD: SE RECHAZA
HABEAS	H85_S	COMPENSACION: SE ACEPTA
HABEAS	H85_S	INTIMACION A DESIGNAR DEFENSOR/A: SE DISPONE
HABEAS	H87_S	APARTAMIENTO DEFENSOR/A: SE DISPONE
HABEAS	H88_S	DESIGNACION DEFENSOR/A: SE DISPONE - SE INTIMA ACEPTAR EL CARGO
HABEAS	H89_S	DESIGNACION DEFENSOR/A OFICIAL: SE DISPONE
HABEAS	H9_S	AUTOS A DESPACHO
HABEAS	H90_S	INTIMACION A DESIGNAR/PRESENTAR LETRADO PATROCINANTE: SE DISPONE
HABEAS	H91_S	LETRADO PATROCINANTE: SE TIENE POR PRESENTADO
PENAL	P10_S	CERTIFICACION DE ANTECEDENTES
PENAL	P102_S	CUMPLIMIENTO DE PAGO DE CUOTA DE MULTA
PENAL	P103_S	CUMPLIMIENTO DE PAGO TOTAL DE MULTA
PENAL	P104_S	EFFECTOS: SE DESTRUYEN
PENAL	P105_S	EFFECTOS: SE DESTINAN
PENAL	P106_S	COMPUTO DE PENA: SE PRACTICA
PENAL	P107_S	SALIDAS TRANSITORIAS: SE RECHAZA
PENAL	P108_S	SALIDAS TRANSITORIAS: SE DISPONE
PENAL	P109_S	DECOMISO: SE DISPONE
PENAL	P11_S	FORMACION DE INCIDENTE: SE DISPONE
PENAL	P111_S	INTIMACION A CUMPLIR PENA PRIVATIVA DE LIBERTAD: SE DISPONE
PENAL	P112_S	ART. 313 LEY 2303 SUSPENSIÓN EJECUCION PENA PRIVATIVA DE LIBERTAD: SE DISPONE
PENAL	P113_S	LIBERTAD CONDICIONAL: SE RECHAZA
PENAL	P114_S	LIBERTAD CONDICIONAL: SE DISPONE
PENAL	P115_S	LIBERTAD CONDICIONAL: SE REVOCA
PENAL	P116_S	DECOMISO: SE RECHAZA
PENAL	P117_S	DECOMISO: SE DISPONE PARCIALMENTE
PENAL	P118_S	COMPUTO DE PENA: SE APRUEBA

ANEXO IV
ESTANDARIZACIÓN DOCUMENTAL
PCYF

PENAL	P206_S	RECUSACION INTEGRANTE DE MINISTERIO PUBLICO: SE RECHAZA
PENAL	P207_S	EXTINCION DE LA ACCION POR PRESCRIPCION Y SOBRESEIMIENTO: SE DISPONE
PENAL	P208_S	EXTINCION DE LA ACCION POR PRESCRIPCION Y SOBRESEIMIENTO: SE DISPONE PARCIALMENTE
PENAL	P209_S	EXTINCION DE LA PENA POR PRESCRIPCION: SE DISPONE
PENAL	P21_S	PRORROGA DE LA INVESTIGACION PENAL PREPARATORIA: SE RECHAZA
PENAL	P210_S	EXTINCION DE LA PENA POR PRESCRIPCION: SE RECHAZA
PENAL	P211_S	EXTINCION DE LA PENA POR OTROS MOTIVOS: SE DISPONE
PENAL	P212_S	PRESCRIPCION DE LA PENA: SE DISPONE PARCIALMENTE
PENAL	P213_S	EXTINCION DE LA ACCION: SE RECHAZA
PENAL	P214_S	EXTINCION DE LA ACCION POR PAGO VOLUNTARIO DE MULTA: SE RECHAZA
PENAL	P215_S	EXTINCION DE LA ACCION POR PAGO VOLUNTARIO DE MULTA: SE DISPONE
PENAL	P216_S	EXTINCION DE LA ACCION POR PAGO VOLUNTARIO DE MULTA: SE DISPONE PARCIALMENTE
PENAL	P217_S	EXTINCION DE LA ACCION POR OTROS MOTIVOS: SE DISPONE
PENAL	P218_S	EXTINCION DE LA ACCION POR OTROS MOTIVOS: SE DISPONE PARCIALMENTE
PENAL	P219_S	EXTINCION DE LA PENA POR OTROS MOTIVOS: SE DISPONE PARCIALMENTE
PENAL	P22_S	RECHAZO IN LIMINE
PENAL	P220_S	EXTINCION DE LA PENA: SE RECHAZA
PENAL	P221_S	EXTINCION DE LA ACCION POR PRESCRIPCION Y SOBRESEIMIENTO: SE RECHAZA
PENAL	P222_S	CUMPLIMIENTO DE PAGO DE COSTAS
PENAL	P223_S	RESOLUCION SOBRE LAS COSTAS
PENAL	P224_S	REGULACION DE HONORARIOS: SE RESUELVE
PENAL	P225_S	BENEFICIO DE LITIGAR SIN GASTOS: SE RECHAZA
PENAL	P226_S	BENEFICIO DE LITIGAR SIN GASTOS: SE DISPONE
PENAL	P227_S	INCUMPLIMIENTO PAGO DE COSTAS: INTIMACION
PENAL	P228_S	INCUMPLIMIENTO PAGO DE COSTAS: COMUNICA/CERTIFICADO DE DEUDAS
PENAL	P229_S	DECLARACION DE INIMPUTABILIDAD: SE DISPONE
PENAL	P23_S	NO ACEPTA CARGO
PENAL	P230_S	DECLARACION DE INIMPUTABILIDAD: SE RECHAZA
PENAL	P231_S	INCAPACIDAD SOBREVINIENTE: SE REANUDA EL PROCESO
PENAL	P232_S	INCAPACIDAD SOBREVINIENTE: SE RECHAZA
PENAL	P233_S	INCAPACIDAD SOBREVINIENTE: SE SUSPENDE EL PROCESO
PENAL	P234_S	CEDULA LEY 22172
PENAL	P235_S	CERTIFICADO

ANEXO IV
ESTANDARIZACIÓN DOCUMENTAL
PCYF

		DISPONE PARCIALMENTE
PENAL	P158_S	EXCEPCION DE FALTA DE JURISDICCION O DE COMPETENCIA: SE RECHAZA
PENAL	P159_S	EXCEPCION DE FALTA DE ACCION: SE DISPONE
PENAL	P16_S	SE TIENEN PRESENTES LAS AUTORIZACIONES CONFERIDAS
PENAL	P160_S	EXCEPCION DE FALTA DE ACCION: SE DISPONE PARCIALMENTE
PENAL	P161_S	EXCEPCION DE FALTA DE ACCION: SE RECHAZA
PENAL	P162_S	EXCEPCION DE ATIPICIDAD: SE DISPONE
PENAL	P163_S	EXCEPCION DE ATIPICIDAD: SE DISPONE PARCIALMENTE
PENAL	P164_S	EXCEPCION DE ATIPICIDAD: SE RECHAZA
PENAL	P165_S	EXCEPCION POR INEXISTENCIA DEL HECHO: SE DISPONE
PENAL	P166_S	EXCEPCION POR INEXISTENCIA DEL HECHO: SE DISPONE PARCIALMENTE
PENAL	P167_S	EXCEPCION POR INEXISTENCIA DEL HECHO: SE RECHAZA
PENAL	P168_S	EXCEPCION POR FALTA DE PARTICIPACION CRIMINAL: SE DISPONE
PENAL	P169_S	EXCEPCION POR FALTA DE PARTICIPACION CRIMINAL: SE DISPONE PARCIALMENTE
PENAL	P17_S	REVOCACION DE DECISION DE OFICIO (POR CONTRARIO IMPERIO): SE DISPONE
PENAL	P170_S	EXCEPCION POR FALTA DE PARTICIPACION CRIMINAL: SE RECHAZA
PENAL	P171_S	EXCEPCION POR COSA JUZGADA: SE DISPONE
PENAL	P172_S	EXCEPCION POR COSA JUZGADA: SE DISPONE PARCIALMENTE
PENAL	P173_S	EXCEPCION POR COSA JUZGADA: SE RECHAZA
PENAL	P174_S	EXCEPCION POR AMNISTIA: SE DISPONE
PENAL	P175_S	EXCEPCION POR AMNISTIA: SE DISPONE PARCIALMENTE
PENAL	P176_S	EXCEPCION POR AMNISTIA: SE RECHAZA
PENAL	P177_S	EXCEPCION DE LITISPENDENCIA: SE DISPONE
PENAL	P178_S	EXCEPCION DE LITISPENDENCIA: SE DISPONE PARCIALMENTE
PENAL	P179_S	EXCEPCION DE LITISPENDENCIA: SE RECHAZA
PENAL	P18_S	INTIMACION APORTE BONO CPACF
PENAL	P180_S	EXCEPCION POR PRESCRIPCION: SE DISPONE
PENAL	P181_S	EXCEPCION POR PRESCRIPCION: SE DISPONE PARCIALMENTE
PENAL	P182_S	EXCEPCION POR PRESCRIPCION: SE RECHAZA
PENAL	P2_S	CONSTITUCION EN ACTOR CIVIL: SE DISPONE
PENAL	P20_S	PRORROGA DE LA INVESTIGACION PENAL PREPARATORIA: SE DISPONE
PENAL	P201_S	EXCUSACION: SE DISPONE
PENAL	P202_S	EXCUSACION: SE RECHAZA
PENAL	P203_S	RECUSACION DEL JUEZ: SE RECHAZA
PENAL	P204_S	RECUSACION DEL JUEZ: SE DISPONE
PENAL	P205_S	RECUSACION INTEGRANTE DE MINISTERIO PUBLICO: SE DISPONE

ANEXO IV
ESTANDARIZACIÓN DOCUMENTAL
PCYF

PENAL	P268_S	ART. 174 INC 4 CPPCABA PROHIBICION DE CONCURRENCIA O VISITA A LUGARES O COMUNICARSE CON PERSONAS: SE RECHAZA
PENAL	P269_S	ART. 174 INC 5 CPPCABA ABANDONO DE DOMICILIO: SE DISPONE
PENAL	P27_S	ARCHIVO MATERIAL
PENAL	P270_S	ART. 174 INC 5 CPPCABA ABANDONO DE DOMICILIO: SE RECHAZA
PENAL	P271_S	ART. 174 INC 6 CPPCABA SUSPENSION EJERCICIO DE CARGO: SE DISPONE
PENAL	P272_S	ART. 174 INC 6 CPPCABA SUSPENSION EJERCICIO DE CARGO: SE RECHAZA
PENAL	P273_S	ART. 174 INC 7 CPPCABA ARRESTO DOMICILIARIO: SE DISPONE
PENAL	P274_S	ART. 174 INC 7 CPPCABA ARRESTO DOMICILIARIO: SE RECHAZA
PENAL	P28_S	ARCHIVO POR CAUSA DE JUSTIFICACION O EXENCION DE PENA NO SE CONVALIDA
PENAL	P280_S	ART. 174 INC 1 CPPCABA OBLIGACION SOMETERSE CUIDADO O VIGILANCIA DE PERSONA O INSTITUCION: SE DISPONE
PENAL	P281_S	ART. 174 INC 1 CPPCABA OBLIGACION SOMETERSE CUIDADO O VIGILANCIA DE PERSONA O INSTITUCION: SE RECHAZA
PENAL	P282_S	ART. 174 INC 2 CPPCABA OBLIGACION PRESENTARSE ANTE TRIBUNAL O AUTORIDAD: SE DISPONE
PENAL	P283_S	ART. 174 INC 2 CPPCABA OBLIGACION PRESENTARSE ANTE TRIBUNAL O AUTORIDAD: SE RECHAZA
PENAL	P287_S	CAUCION JURATORIA: SE DISPONE
PENAL	P288_S	CAUCION JURATORIA: SE RECHAZA
PENAL	P289_S	CAUCION PERSONAL: SE DISPONE
PENAL	P29_S	ARCHIVO POR CAUSA DE JUSTIFICACION O EXENCION DE PENA SE CONVALIDA
PENAL	P290_S	CAUCION PERSONAL: SE RECHAZA
PENAL	P291_S	CAUCION REAL: SE DISPONE
PENAL	P292_S	CAUCION REAL: SE RECHAZA
PENAL	P293_S	CESE MEDIDA CAUTELAR: SE DISPONE
PENAL	P294_S	CESE MEDIDA CAUTELAR: SE DISPONE PARCIALMENTE
PENAL	P295_S	CESE MEDIDA CAUTELAR: SE RECHAZA
PENAL	P3_S	CONSTITUCION EN ACTOR CIVIL: SE RECHAZA
PENAL	P30_S	ARCHIVO POR CAUSA DE JUSTIFICACION O EXENCION DE PENA SE CONVALIDA PARCIALMENTE
PENAL	P302_S	CLAUSURA PROVISIONAL: SE DISPONE
PENAL	P303_S	CLAUSURA PROVISIONAL: SE DISPONE PARCIALMENTE
PENAL	P304_S	CLAUSURA PROVISIONAL: SE RECHAZA
PENAL	P305_S	CLAUSURA: SE DISPONE
PENAL	P306_S	CLAUSURA: SE DISPONE PARCIALMENTE
PENAL	P307_S	CLAUSURA: SE RECHAZA
PENAL	P308_S	DETENCION: SE DISPONE
PENAL	P309_S	DETENCION: SE RECHAZA

ANEXO IV
ESTANDARIZACIÓN DOCUMENTAL
PCYF

PENAL	P236_S	CERTIFICACION
PENAL	P237_S	MANDAMIENTO
PENAL	P238_S	OFICIO
PENAL	P239_S	TELETIPOGRAMA POLICIAL
PENAL	P24_S	ACEPTACION DE CARGO
PENAL	P240_S	CERTIFICADO DE DEUDA POR MULTA
PENAL	P241_S	CERTIFICADO DE REMISION A CAMARA
PENAL	P242_S	CERTIFICADO DE REMISION A JUICIO
PENAL	P243_S	CONSTANCIA
PENAL	P244_S	COMPARECENCIA
PENAL	P245_S	NOTA
PENAL	P246_S	INFORME
PENAL	P247_S	COMUNICACION AL REGISTRO DE CONTRAVENTORES: SE DISPONE
PENAL	P248_S	COMUNICACION AL REGISTRO NACIONAL DE REINCIDENCIA: SE DISPONE
PENAL	P249_S	COMUNICACION A POLICIA: SE DISPONE
PENAL	P25_S	COMUNICACION AL CPACF POR INCUMPLIMIENTO DE BONO
PENAL	P250_S	COMUNICACION A DGAF: SE DISPONE
PENAL	P251_S	INCUMPLIMIENTO MEDIACION/ CONCILIACION / AUTOCOMPOSICION: SE REANUDA EL PROCESO
PENAL	P253_S	MEDIACION: HOMOLOGACION SE DISPONE
PENAL	P254_S	SOBRESEIMIENTO: SE DISPONE
PENAL	P255_S	TRAMITE DE MEDIACION: SE DISPONE
PENAL	P256_S	TRAMITE DE MEDIACION: SE RECHAZA
PENAL	P257_S	MEDIACION: SE DISPONE PARCIALMENTE
PENAL	P258_S	REMISION A FISCALIA PARA PROCESO DE MEDIACION: SE DISPONE
PENAL	P259_S	MEDIACION: HOMOLOGACION SE RECHAZA
PENAL	P26_S	PRORROGA DE LA INVESTIGACION PENAL PREPARATORIA: SE DISPONE PARCIALMENTE
PENAL	P260_S	MEDIACION: HOMOLOGACION Y EXTINCION DE LA ACCION SE DISPONE PARCIALMENTE
PENAL	P261_S	CONCILIACION/AUTOCOMPOSICION: SE RECHAZA
PENAL	P262_S	CONCILIACION/AUTOCOMPOSICION: SE DISPONE PARCIALMENTE
PENAL	P263_S	CONCILIACION/AUTOCOMPOSICION : SE DISPONE
PENAL	P264_S	MEDIACION/ CONCILIACION / AUTOCOMPOSICION: A LA ESPERA CUMPLIMIENTO ACUERDO
PENAL	P265_S	ART. 174 INC 3 CPPCABA PROHIBICION SALIR DE AMBITO TERRITORIAL: SE DISPONE
PENAL	P266_S	ART. 174 INC 3 CPPCABA PROHIBICION SALIR DE AMBITO TERRITORIAL: SE RECHAZA
PENAL	P267_S	ART. 174 INC 4 CPPCABA PROHIBICION DE CONCURRENCIA O VISITA A LUGARES O COMUNICARSE CON PERSONAS: SE DISPONE

ANEXO IV
ESTANDARIZACIÓN DOCUMENTAL
PCYF

PENAL	P347_S	REMISION: SE DISPONE
PENAL	P348_S	NOTIFICACION: SE DISPONE
PENAL	P35_S	ARCHIVO POR EXTINCION DE LA ACCION SE CONVALIDA
PENAL	P350_S	TRASLADO DE LA DEMANDA; SE DISPONE
PENAL	P352_S	COMUNICACION AL REGISTRO NACIONAL DE REINCIENCIA: SE DISPONE
PENAL	P353_S	COMUNICACION A POLICIA: SE DISPONE
PENAL	P354_S	OTRAS COMUNICACIONES: SE DISPONE
PENAL	P356_S	PUBLICACION DE EDICTOS
PENAL	P359_S	INTERVENCION PATRONATO DE LIBERADOS SE DISPONE - CERTIFICADO
PENAL	P36_S	ARCHIVO POR EXTINCION DE LA ACCION SE CONVALIDA PARCIALMENTE
PENAL	P360_S	INTERVENCION A LA OFICINA DE CONTROL DE SJP DEL MPF: SE DISPONE
PENAL	P361_S	NULLIDAD: SE RECHAZA
PENAL	P362_S	NULLIDAD: SE DISPONE
PENAL	P363_S	NULLIDAD: SE DISPONE PARCIALMENTE
PENAL	P364_S	DECLARACION DE INIMPUTABILIDAD POR EDAD: SE DISPONE
PENAL	P365_S	RPPJ - ART. 75 L 2451 REMISION: SE DISPONE
PENAL	P366_S	DECLARACION DE INIMPUTABILIDAD POR EDAD: SE RECHAZA
PENAL	P367_S	RPPJ - ART. 75 L 2451 REMISION: SE RECHAZA
PENAL	P368_S	ALLANAMIENTO: SE DISPONE
PENAL	P369_S	ALLANAMIENTO: SE DISPONE PARCIALMENTE
PENAL	P37_S	ARCHIVO POR INIMPUTABILIDAD NO SE CONVALIDA
PENAL	P370_S	ALLANAMIENTO: SE RECHAZA
PENAL	P371_S	APERTURA Y LECTURA DE CORRESPONDENCIA: SE DISPONE
PENAL	P372_S	APERTURA Y LECTURA DE CORRESPONDENCIA: SE DISPONE PARCIALMENTE
PENAL	P373_S	APERTURA Y LECTURA DE CORRESPONDENCIA: SE RECHAZA
PENAL	P374_S	CAREO: SE DISPONE
PENAL	P375_S	CAREO: SE DISPONE PARCIALMENTE
PENAL	P376_S	CAREO: SE RECHAZA
PENAL	P377_S	CUERPO DE ESCRITURA: SE DISPONE
PENAL	P378_S	CUERPO DE ESCRITURA: SE DISPONE PARCIALMENTE
PENAL	P379_S	CUERPO DE ESCRITURA: SE RECHAZA
PENAL	P38_S	ARCHIVO POR INIMPUTABILIDAD SE CONVALIDA
PENAL	P380_S	DECLARACION EN CAMARA GESELL
PENAL	P381_S	DECLARACION TESTIMONIAL
PENAL	P382_S	EXHORTO
PENAL	P383_S	INSPECCION OCULAR: SE DISPONE

ANEXO IV
ESTANDARIZACIÓN DOCUMENTAL
PCYF

PENAL	P31_S	ARCHIVO POR EXTINCION DE LA ACCION NO SE CONVALIDA
PENAL	P310_S	EMBARGO: SE DISPONE
PENAL	P311_S	EMBARGO: SE DISPONE PARCIALMENTE
PENAL	P312_S	EMBARGO: SE RECHAZA
PENAL	P315_S	FIADOR PERSONAL: SE DISPONE
PENAL	P316_S	FIADOR PERSONAL: SE RECHAZA
PENAL	P317_S	INHIBICION GENERAL DE BIENES: SE DISPONE
PENAL	P318_S	INHIBICION GENERAL DE BIENES: SE DISPONE PARCIALMENTE
PENAL	P319_S	INHIBICION GENERAL DE BIENES: SE RECHAZA
PENAL	P32_S	ARCHIVO POR EXTINCION DE LA ACCION POR PAGO VOLUNTARIO DE MULTA: NO SE CONVALIDA
PENAL	P323_S	LIBERTAD: SE DISPONE
PENAL	P324_S	LIBERTAD: SE RECHAZA
PENAL	P325_S	PRISION PREVENTIVA: SE DISPONE
PENAL	P326_S	PRISION PREVENTIVA: SE RECHAZA
PENAL	P327_S	RESTITUCION DE BIENES MUEBLES / COSAS / ANIMALES: SE DISPONE
PENAL	P328_S	RESTITUCION DE BIENES MUEBLES / COSAS / ANIMALES: SE RECHAZA
PENAL	P329_S	RESTITUCION DE BIENES MUEBLES / COSAS/ ANIMALES: SE DISPONE PARCIALMENTE
PENAL	P33_S	ARCHIVO POR EXTINCION DE LA ACCION POR PAGO VOLUNTARIO DE MULTA: SE CONVALIDA
PENAL	P330_S	RESTITUCION DE INMUEBLES: SE DISPONE
PENAL	P331_S	RESTITUCION DE INMUEBLES: SE DISPONE PARCIALMENTE
PENAL	P332_S	RESTITUCION DE INMUEBLES: SE RECHAZA
PENAL	P335_S	SECUESTRO: SE DISPONE
PENAL	P336_S	SECUESTRO: SE DISPONE PARCIALMENTE
PENAL	P337_S	SECUESTRO: SE RECHAZA
PENAL	P338_S	SECUESTRO: SE TOMA RAZON
PENAL	P339_S	NUEVO LIBRAMIENTO
PENAL	P34_S	ARCHIVO POR EXTINCION DE LA ACCION POR PAGO VOLUNTARIO DE MULTA: SE CONVALIDA PARCIALMENTE
PENAL	P340_S	INTERVENCION A MEDICINA FORENSE: SE DISPONE
PENAL	P341_S	INTERVENCION ASESOR TUTELAR: SE DISPONE
PENAL	P342_S	INTERVENCION ASESOR TUTELAR 2: SE DISPONE
PENAL	P343_S	INTERVENCION A LA OFICINA DE ASISTENCIA A LA VICTIMA Y TESTIGO: SE DISPONE
PENAL	P344_S	INTERVENCION DE SECRETARIA DE EJECUCION SE DISPONE - CERTIFICADO
PENAL	P345_S	OTRAS INTIMACIONES: SE DISPONE
PENAL	P346_S	VISTA: SE DISPONE

ANEXO IV
ESTANDARIZACIÓN DOCUMENTAL
PCYF

PENAL	P419_S	APARTAMIENTO DE LA PARTE QUERELLANTE: SE DISPONE PARCIALMENTE
PENAL	P42_S	ARCHIVO POR OTROS MOTIVOS: SE DISPONE PARCIALMENTE
PENAL	P420_S	APARTAMIENTO DE LA PARTE QUERELLANTE: SE RECHAZA
PENAL	P421_S	PARADERO Y COMPARENDO: SE DISPONE
PENAL	P422_S	REBELDIA Y CAPTURA: SE RECHAZA
PENAL	P423_S	REBELDIA Y CAPTURA: SE DISPONE
PENAL	P424_S	TRASLADO POR FUERZA PUBLICA: SE DISPONE
PENAL	P425_S	PARADERO Y COMPARENDO: SE DISPONE PARCIALMENTE
PENAL	P426_S	PARADERO Y COMPARENDO: SE RECHAZA
PENAL	P427_S	REBELDIA Y COMPARENDO: SE DISPONE
PENAL	P428_S	REBELDIA Y COMPARENDO: SE RECHAZA
PENAL	P429_S	REBELDIA Y CAPTURA: SE DEJA SIN EFECTO
PENAL	P43_S	ARCHIVO POR PRESCRIPCION DE LA ACCION NO SE CONVALIDA
PENAL	P430_S	REBELDIA Y COMPARENDO: SE DEJA SIN EFECTO
PENAL	P431_S	PARADERO Y COMPARENDO: SE DEJA SIN EFECTO
PENAL	P432_S	TRASLADO POR FUERZA PUBLICA: SE RECHAZA
PENAL	P433_S	TRASLADO POR FUERZA PUBLICA: SE DISPONE PARCIALMENTE
PENAL	P434_S	TRASLADO POR FUERZA PUBLICA: SE DEJA SIN EFECTO
PENAL	P437_S	REPOSICION: SE HACE LUGAR
PENAL	P438_S	REPOSICION: SE RECHAZA
PENAL	P439_S	DESISTIMIENTO DEL RECURSO: SE TIENE PRESENTE
PENAL	P44_S	ARCHIVO POR PRESCRIPCION DE LA ACCION SE CONVALIDA
PENAL	P440_S	RECURSO DE INCONSTITUCIONALIDAD: SE HACE LUGAR
PENAL	P443_S	RECURSO DE INCONSTITUCIONALIDAD: SE RECHAZA
PENAL	P444_S	ACLARATORIA: SE HACE LUGAR
PENAL	P445_S	REVISION: SE HACE LUGAR
PENAL	P447_S	REPOSICION: SE HACE LUGAR PARCIALMENTE
PENAL	P448_S	RECURSO DE INCONSTITUCIONALIDAD: SE HACE LUGAR PARCIALMENTE
PENAL	P45_S	ARCHIVO POR PRESCRIPCION DE LA ACCION SE CONVALIDA PARCIALMENTE
PENAL	P450_S	ACLARATORIA: SE HACE LUGAR PARCIALMENTE
PENAL	P451_S	ACLARATORIA: SE RECHAZA
PENAL	P452_S	REVISION: SE HACE LUGAR PARCIALMENTE
PENAL	P453_S	REVISION: SE RECHAZA
PENAL	P454_S	APELACION: SE REMITE A LA CAMARA SIN MAS TRAMITE
PENAL	P455_S	REMISION EN CONSULTA HABEAS A CAMARA
PENAL	P456_S	PROYECTO DE RESOLUCION - SEC. GRAL.
PENAL	P457_S	CONDENA EFECTIVA POR AVENIMIENTO: SE DISPONE
PENAL	P458_S	ACUERDO DE AVENIMIENTO: SE RECHAZA

ANEXO IV
ESTANDARIZACIÓN DOCUMENTAL
PCYF

PENAL	P384_S	INSPECCION OCULAR: SE DISPONE PARCIALMENTE
PENAL	P385_S	INSPECCION OCULAR: SE RECHAZA
PENAL	P386_S	INTERCEPTACION DE CORRESPONDENCIA: SE DISPONE
PENAL	P387_S	INTERCEPTACION DE CORRESPONDENCIA: SE DISPONE PARCIALMENTE
PENAL	P388_S	INTERCEPTACION DE CORRESPONDENCIA: SE RECHAZA
PENAL	P389_S	INTERVENCION DE COMUNICACIONES: SE DISPONE
PENAL	P39_S	ARCHIVO POR INIMPUTABILIDAD SE CONVALIDA PARCIALMENTE
PENAL	P390_S	INTERVENCION DE COMUNICACIONES: SE DISPONE PARCIALMENTE
PENAL	P391_S	INTERVENCION DE COMUNICACIONES: SE RECHAZA
PENAL	P392_S	ORDEN DE PRESENTACION: SE DISPONE
PENAL	P393_S	ORDEN DE PRESENTACION: SE DISPONE PARCIALMENTE
PENAL	P394_S	ORDEN DE PRESENTACION: SE RECHAZA
PENAL	P395_S	PERICIA ART. 35 CPPCABA: SE DISPONE
PENAL	P396_S	PERICIA ART. 35 CPPCABA: SE RECHAZA
PENAL	P397_S	PERICIA ART. 35 CPPCABA: SE REFORMULAN PUNTOS DE PERICIA
PENAL	P398_S	PERICIA: SE DISPONE
PENAL	P399_S	PERICIA: SE DISPONE PARCIALMENTE
PENAL	P4_S	CONSTITUCION EN ACTOR CIVIL: SE DISPONE PARCIALMENTE
PENAL	P40_S	ARCHIVO POR MEDIACION: SE DISPONE
PENAL	P400_S	PERICIA: SE RECHAZA
PENAL	P401_S	PRUEBA: SE RESUELVE SOBRE ADMISIBILIDAD
PENAL	P402_S	RECONOCIMIENTO DE COSAS: SE DISPONE
PENAL	P403_S	RECONOCIMIENTO DE COSAS: SE DISPONE PARCIALMENTE
PENAL	P404_S	RECONOCIMIENTO DE COSAS: SE RECHAZA
PENAL	P405_S	RECONOCIMIENTO EN RUEDA: SE DISPONE
PENAL	P406_S	RECONOCIMIENTO EN RUEDA: SE DISPONE PARCIALMENTE
PENAL	P407_S	RECONOCIMIENTO EN RUEDA: SE RECHAZA
PENAL	P408_S	RECONOCIMIENTO POR FOTOGRAFIA: SE DISPONE
PENAL	P409_S	RECONOCIMIENTO POR FOTOGRAFIA: SE DISPONE PARCIALMENTE
PENAL	P41_S	ARCHIVO POR OTROS MOTIVOS: SE DISPONE
PENAL	P410_S	RECONOCIMIENTO POR FOTOGRAFIA: SE RECHAZA
PENAL	P411_S	REQUISA: SE DISPONE
PENAL	P412_S	REQUISA: SE DISPONE PARCIALMENTE
PENAL	P413_S	REQUISA: SE RECHAZA
PENAL	P414_S	RESOLUCION MULTIPLE
PENAL	P415_S	CONSTITUCION EN PARTE QUERELLANTE: SE DISPONE
PENAL	P416_S	CONSTITUCION EN PARTE QUERELLANTE: SE RECHAZA
PENAL	P417_S	CONSTITUCION EN PARTE QUERELLANTE: SE DISPONE PARCIALMENTE
PENAL	P418_S	APARTAMIENTO DE LA PARTE QUERELLANTE: SE DISPONE

ANEXO IV
ESTANDARIZACIÓN DOCUMENTAL
PCYF

PENAL	P518_S	RECURSO: SE DECLARA ABSTRACTO
PENAL	P52_S	CERTIFICADO DE ARCHIVO
PENAL	P53_S	AUDIENCIA - CANCELACIÓN
PENAL	P533_S	SOLICITUD PERITO RESOLUCIÓN 121
PENAL	P534_S	INFORMA REMOCIÓN DE PERITO OFICIAL
PENAL	P54_S	AUDIENCIA - CELEBRACIÓN Y CONTINUACIÓN
PENAL	P546_S	MODIFICACION REGLAS DE CONDUCTA SE DISPONE (PATRONATO DE LIBERADOS)
PENAL	P547_S	MODIFICACION REGLAS DE CONDUCTA SE DISPONE PARCIALMENTE (PATRONATO DE LIBERADOS)
PENAL	P55_S	AUDIENCIA - CELEBRACIÓN Y FINALIZACIÓN
PENAL	P56_S	AUDIENCIA - FIJACIÓN
PENAL	P57_S	AUDIENCIA - RECHAZO
PENAL	P58_S	AUDIENCIA - RECONVERSIÓN
PENAL	P59_S	AUDIENCIA - REPROGRAMACIÓN
PENAL	P6_S	APARTAMIENTO ACTOR CIVIL: SE DISPONE PARCIALMENTE
PENAL	P60_S	AUDIENCIA - SUSPENSIÓN DEL DEBATE POR NUEVAS PRUEBAS
PENAL	P61_S	AUDIENCIA - VEREDICTO
PENAL	P62_S	AUDIENCIA - LECTURA DE FUNDAMENTOS
PENAL	P63_S	COMPETENCIA - REMISIÓN DE OTRO FUERO - SE ACEPTA
PENAL	P64_S	COMPETENCIA - REMISIÓN DE OTRO FUERO - SE RECHAZA
PENAL	P65_S	CONTIENDA - SE REMITE A CAMARA
PENAL	P66_S	CONTIENDA - SE REMITE A CSJN
PENAL	P67_S	DECLINATORIA POR CONEXIDAD - SE DISPONE
PENAL	P68_S	DECLINATORIA POR CONEXIDAD - SE RECHAZA
PENAL	P69_S	DECLINATORIA POR CONEXIDAD - SE SOLICITA
PENAL	P7_S	APARTAMIENTO ACTOR CIVIL: SE RECHAZA
PENAL	P70_S	DECLINATORIA POR CUESTIÓN DE TURNO - SE DISPONE
PENAL	P71_S	DECLINATORIA POR CUESTIÓN DE TURNO - SE RECHAZA
PENAL	P72_S	DECLINATORIA POR CUESTION DE TURNO - SE ACEPTA
PENAL	P73_S	INCOMPETENCIA EN RAZÓN DE LA MATERIA - SE DISPONE
PENAL	P74_S	INCOMPETENCIA EN RAZÓN DE LA MATERIA - SE RECHAZA
PENAL	P75_S	INCOMPETENCIA EN RAZÓN DEL TERRITORIO - SE DISPONE
PENAL	P76_S	INCOMPETENCIA EN RAZÓN DEL TERRITORIO - SE RECHAZA
PENAL	P77_S	INCOMPETENCIA PARCIAL EN RAZÓN DE LA MATERIA - SE DISPONE
PENAL	P78_S	INCOMPETENCIA PARCIAL EN RAZÓN DEL TERRITORIO - SE DISPONE
PENAL	P79_S	ACUMULACION POR CONEXIDAD: SE DISPONE
PENAL	P8_S	ACREDITACION DE DOCUMENTACION
PENAL	P80_S	CONTIENDA DE TURNO: SE RESUELVE
PENAL	P81_S	COMPENSACION: SE DISPONE
PENAL	P82_S	CONTIENDA POR CONEXIDAD: SE RESUELVE

ANEXO IV
ESTANDARIZACIÓN DOCUMENTAL
PCYF

PENAL	P461_S	CONDENA EFECTIVA POR JUICIO ORAL Y PUBLICO: SE DISPONE
PENAL	P463_S	ABSOLUCION: SE DISPONE
PENAL	P464_S	CONDENA EN SUSPENSO: SE REVOCA
PENAL	P465_S	CONFIRMACION DE SENTENCIA: SE DISPONE
PENAL	P466_S	REVOCACION DE SENTENCIA: SE DISPONE
PENAL	P476_S	CONDENA EN SUSPENSO POR AVENIMIENTO: SE DISPONE
PENAL	P478_S	CONDENA EN SUSPENSO POR JUICIO ORAL Y PUBLICO: SE DISPONE
PENAL	P479_S	FUNDAMENTOS DE LA SENTENCIA
PENAL	P481_S	NULIDAD DE SENTENCIA: SE DISPONE
PENAL	P482_S	NULIDAD DE SENTENCIA: SE DISPONE PARCIALMENTE
PENAL	P483_S	CONFIRMACION DE SENTENCIA: SE DISPONE PARCIALMENTE
PENAL	P484_S	REVOCACION DE SENTENCIA: SE DISPONE PARCIALMENTE
PENAL	P485_S	PRORROGA PLAZO SUSPENSION DEL PROCESO A PRUEBA: SE RECHAZA
PENAL	P486_S	SUSPENSION DEL PROCESO A PRUEBA: SE REVOCA
PENAL	P487_S	SUSPENSION DEL PROCESO A PRUEBA: SE RECHAZA
PENAL	P488_S	SUSPENSION DEL PROCESO A PRUEBA: SE DISPONE
PENAL	P489_S	PRORROGA PLAZO SUSPENSION DEL PROCESO A PRUEBA: SE DISPONE
PENAL	P49_S	ARCHIVO POR VENCIMIENTO PLAZO INVESTIGACION PENAL PREPARATORIA: SE DISPONE
PENAL	P490_S	MODIFICACION REGLAS DE CONDUCTA SE DISPONE (SECRETARÍA DE EJECUCIÓN)
PENAL	P491_S	MODIFICACION REGLAS DE CONDUCTA SE DISPONE PARCIALMENTE (SECRETARÍA DE EJECUCIÓN)
PENAL	P492_S	MODIFICACION REGLAS DE CONDUCTA: SE RECHAZA
PENAL	P493_S	EXTINCION DE LA ACCION POR CUMPLIMIENTO, SUSPENSION PROCESO A PRUEBA Y SOBRESEIMIENTO: SE DISPONE
PENAL	P494_S	EXTINCION DE LA ACCION POR CUMPLIMIENTO, SUSPENSION PROCESO A PRUEBA Y SOBRESEIMIENTO: SE DISPONE PARCIALMENTE
PENAL	P495_S	EXTINCION DE LA ACCION POR CUMPLIMIENTO, SUSPENSION PROCESO A PRUEBA Y SOBRESEIMIENTO: SE RECHAZA
PENAL	P496_S	PRORROGA PLAZO SUSPENSION DEL PROCESO A PRUEBA: SE RECHAZA
PENAL	P497_S	APELACION: CAMARA RECHAZA
PENAL	P498_S	APELACION: CAMARA CONCEDE
PENAL	P5_S	APARTAMIENTO ACTOR CIVIL: SE DISPONE
PENAL	P50_S	ARCHIVO POR VENCIMIENTO PLAZO INVESTIGACION PENAL PREPARATORIA: SE DISPONE PARCIALMENTE
PENAL	P51_S	ARCHIVO POR VENCIMIENTO PLAZO INVESTIGACION PENAL PREPARATORIA: SE RECHAZA
PENAL	P517_S	INTEGRACION DE TRIBUNAL COLEGIADO: SE DISPONE

ANEXO IV
ESTANDARIZACIÓN NORMATIVA
CAYT

Tipo de incidente	Previo al alta del Exp. principal	Posterior al alta del Exp. principal
INCIDENTE DE INHIBITORIA	SI	SI
INCIDENTE DE BENEFICIOS DE LITIGAR SIN GASTOS	SI	SI
INCIDENTE DE PRUEBA ANTICIPADA	SI	SI
INCIDENTE DE APELACION	NO	SI
INCIDENTE DE DILIGENCIA PRELIMINARES	SI	NO
OTROS PROCESOS INCIDENTALES	SI	SI
INCIDENTE DE RECUSACIÓN	NO	SI
INCIDENTE DE RECURSO DE INCONSTITUCIONALIDAD	NO	SI
INCIDENTE DE MEDIDA CAUTELAR	SI	SI
INCIDENTE DE QUEJA POR APELACIÓN DENEGADA	NO	SI



ANEXO IV
ESTANDARIZACIÓN DOCUMENTAL
PCYF

PENAL	P83_S	COMPENSACION: SE RECHAZA
PENAL	P84_S	CONTIENDA POR CONEXIDAD: SE RECHAZA
PENAL	P85_S	COMPENSACION: SE ACEPTA
PENAL	P86_S	INTIMACION A DESIGNAR DEFENSOR/A: SE DISPONE
PENAL	P87_S	APARTAMIENTO DEFENSOR/A: SE DISPONE
PENAL	P88_S	DESIGNACION DEFENSOR/A: SE DISPONE - SE INTIMA ACEPTAR EL CARGO
PENAL	P89_S	DESIGNACION DEFENSOR/A OFICIAL: SE DISPONE
PENAL	P9_S	AUTOS A DESPACHO

The image shows several handwritten signatures and scribbles in black ink. There are two distinct signatures, one on the left and one on the right, both appearing to be in a cursive or stylized script. There are also various lines and scribbles scattered around the signatures, some of which appear to be corrections or additional markings.

ANEXO IV
ESTANDARIZACIÓN NORMATIVA
CAYT

Estados administrativos

AD EFFECTUM VIDENDI

AL ACUERDO

ANULADO

APELADO

ARCHIVADO

ASIGNADO

AUTOS A SENTENCIA

AUTOS PARA RESOLVER

CON CADUCIDAD DECRETADA

DESPARALIZADO

EN CAMARA

EN CONFRONTE

EN DESPACHO

EN LETRA

EN PRESTAMO

EN TRAMITE

EN TSJ

EN VISTA

INICIAL

PARALIZADO

PASE

PREARCHIVO

RADICADO

REMITIDO POR INCOMPETENCIA

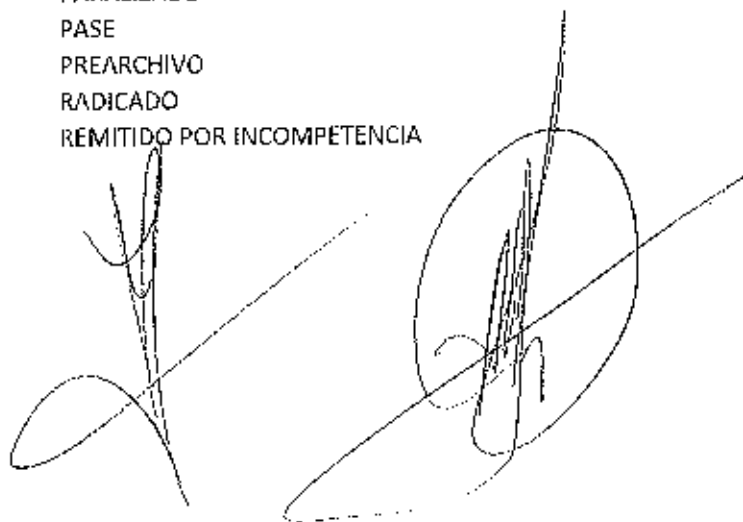

ANEXO IV
ESTANDARIZACIÓN NORMATIVA
CAYT

ESTADOS PROCESALES

INICIAL
PRUEBA
ALEGATOS
DECISORIA
RECURSOS CONTRA DECISORIA
EJECUCION DE DECISORIA
INVESTIGACION
INTERMEDIA
JUICIO
RECURSOS
EJECUCION
ARCHIVADO
DESARCHIVADO

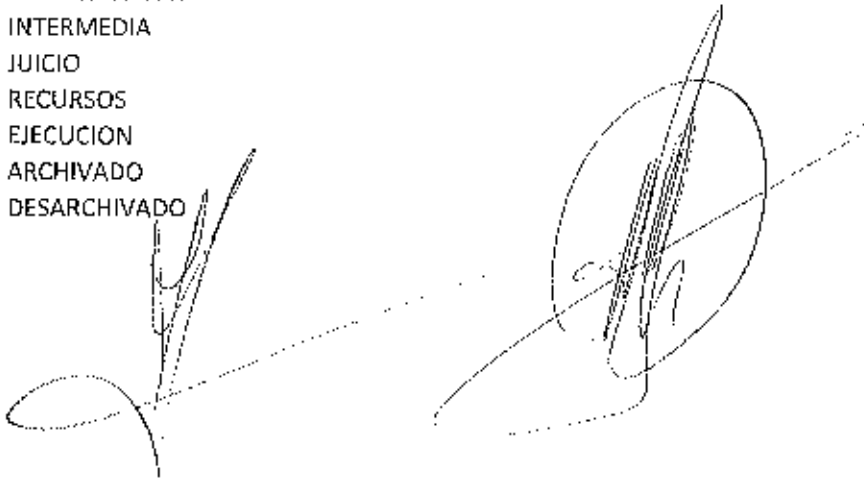

ANEXO IV
ESTANDARIZACIÓN NORMATIVA
CAYT

Estado de actuaciones
Borrador
Firmada
Anulado
Pendiente de Firma
En proceso de firma

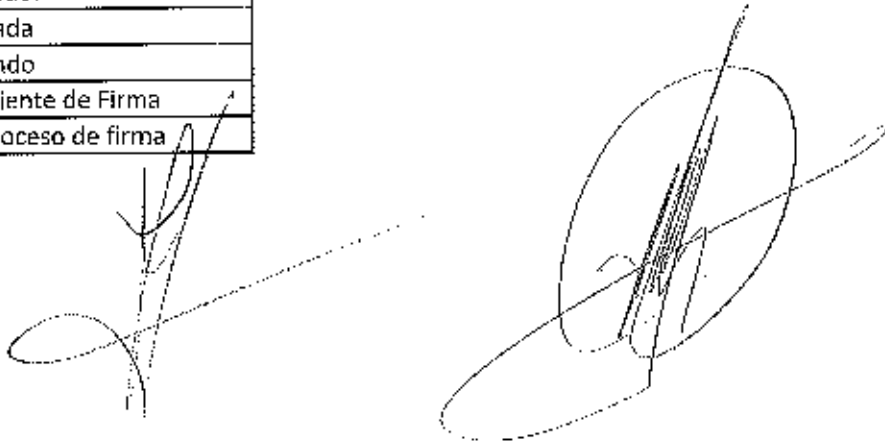

ANEXO IV
ESTANDARIZACIÓN NORMATIVA
CAYT

SITUACIONES ESPECIALES

ALEGATOS PARA AGREGAR

AUDIENCIA FIJADA

CAUTELAR PENDIENTE

CEDULA PARA AGREGAR

CON VISTA PENDIENTE

CUESTIONES PENDIENTES

DILIGENCIA PENDIENTE

EMBARGO

ESCRITO PARA AGREGAR

MANDAMIENTO PARA AGREGAR

OFICIO PARA AGREGAR

PARA DEVOLVER DOCUMENTACION/EXP ADM

PARA ELEVAR

PARA LIBRAR CHEQUE

POSIBLE DOBLE INICIACION

RESERVADO PARA AGREGAR

ANEXO IV
ESTANDARIZACIÓN NORMATIVA
CAYT

Vínculos	Tipo
DEFENSOR OFICIAL	Directo
OTROS	Directo
PATROCINANTE	Indirecto
FISCAL	Directo
AMICUS CURIAE	Directo
ACTOR	Directo
APODERADO	Indirecto
MANDATARIO	Indirecto
MANDATARIO ANTERIOR	Indirecto
TESTIGO	Directo
GESTOR	Directo
DEMANDADO	Directo
PÉRITO	Directo
ACTOR ANTERIOR	Directo
ASESOR TUTELAR	Directo
SINDICO	Indirecto
INTERVENTOR	Indirecto
DEMANDADO ANTERIOR	Directo
CURADOR	Indirecto
CONSULTOR TECNICO	Indirecto
ABOGADO EN CAUSA PROPIA	Indirecto
TERCERO	Directo

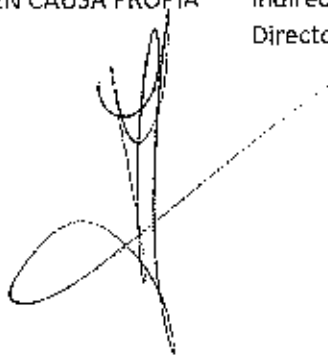
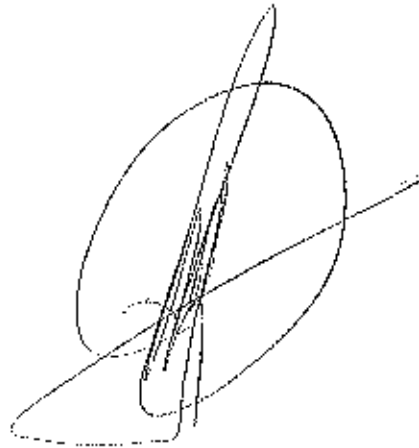
A handwritten signature in black ink, consisting of several loops and a long vertical stroke.A handwritten signature in black ink, featuring a large, circular loop and a long vertical stroke.

ANEXO IV
ESTANDARIZACIÓN NORMATIVA
CAYT

TIPOS DE RELACIONES

AD EFFECTUM VIDENDI
POR CUERDA
ACUMULADO
DESDOBLADO
CONEXIDAD
INCIDENTE

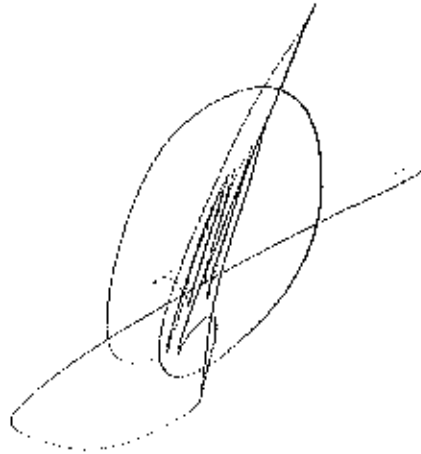
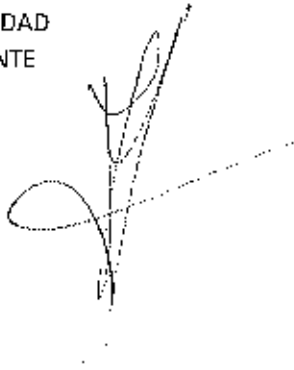

ANEXO IV
ESTANDARIZACIÓN NORMATIVA
CAYT

Tipos de Audiencia

AUDIENCIA ART. 288

AUDIENCIA ART. 29

AUDIENCIA SUPLETORIA

RATIFICATORIA

RECONOCIMIENTO DE FIRMA

RECONOCIMIENTO JUDICIAL

SORTEO DE PERITOS

TESTIMONIAL

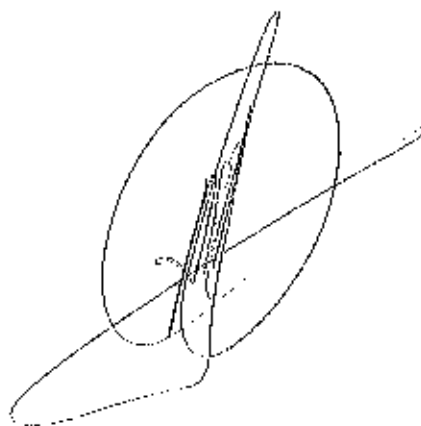
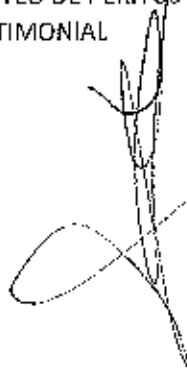

ANEXO IV
ESTANDARIZACIÓN NORMATIVA
CAYT

Tipos de Vencimiento

PARA ACOMPAÑAR COPIAS ART. 104

PARA ALEGAR

PARA CONTESTACION DEMANDA

PARA CONTESTAR INTIMACION

PARA DEVOLVER EXPTE. EN PRÉSTAMO

PARA DICTAR RESOLUCIÓN

PARA DICTAR SENTENCIA

PARA ELEVAR A CÁMARA

PARA FUNDAR RECURSOS

PARA LIBRAR GIRO

PARA PRESENTACION DE DEMANDA

PARA PRODUCIR PRUEBA

PARA REMITIR A OTRA DEPENDENCIA

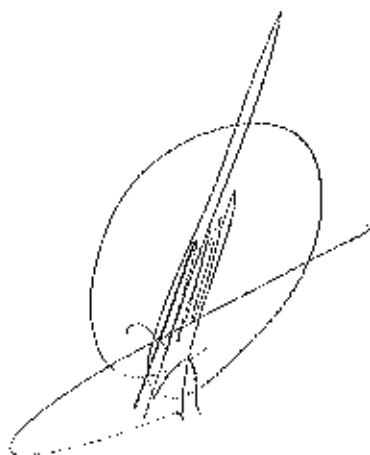
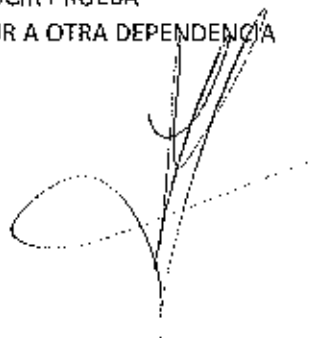

ANEXO IV
ESTANDARIZACIÓN NORMATIVA
CAYT

Tipos de Tareas Pendientes

CERTIFICAR COPIAS
COMUNICACIÓN
CONFECCIÓN DE CÉDULA
CONFECCIÓN DE OFICIO
CONFRONTE
DESGLOSES
DEVOLUCIÓN
ESCRITO PARA AGREGAR
FORMACIÓN DE INCIDENTE
GENÉRICA CON OBSERVACIONES
PUBLICACIÓN
REGISTRO
REMITIR

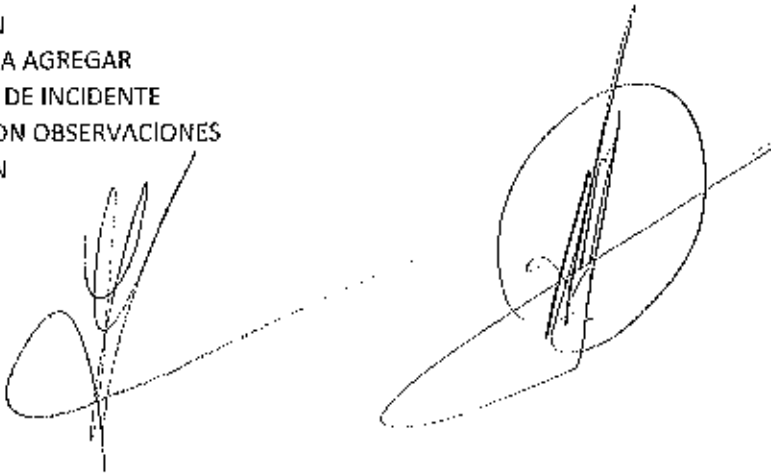

ANEXO IV
ESTANDARIZACIÓN NORMATIVA
CAYT

Estado de las notificaciones

OBSERVADA

RECIBIDA POR JUZGADO/SALA

ASIGNACION A NOTIFICADOR

DILIGENCIADA

REMITIDA A DEPENDENCIA

GENERADA

REMITIDA A OF. DE NOTIFICACIONES

RECIBIDA OF. NOTIFICACIONES

RECHAZADA

EXTRAVIADA

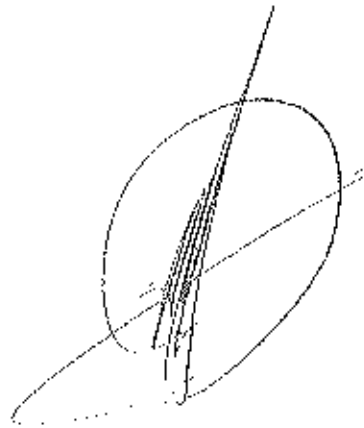
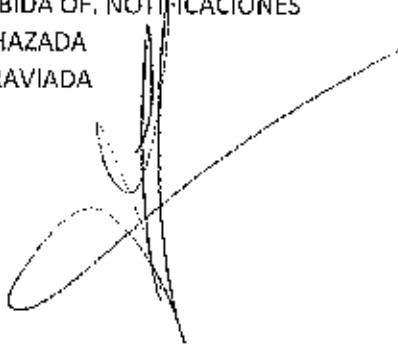

ANEXO IV
ESTANDARIZACIÓN DOCUMENTAL
CAYT

SIMPLE		
PROVIDENCIA SIMPLE	PS109	ORDEN - PUBLICACION DE EDICTOS
PROVIDENCIA SIMPLE	PS11	INTIMACION - INTIMACION PAGO HONORARIOS
PROVIDENCIA SIMPLE	PS110	ORDEN - RECONOCIMIENTO JUDICIAL
PROVIDENCIA SIMPLE	PS111	ORDEN - REMISION/PASE A OTRO JUZGADO
PROVIDENCIA SIMPLE	PS112	ORDEN - TRANSFERENCIA DE FONDOS
PROVIDENCIA SIMPLE	PS114	PRUEBA - APERTURA A PRUEBA AMPARO
PROVIDENCIA SIMPLE	PS115	PRUEBA - APERTURA A PRUEBA DE EIJ
PROVIDENCIA SIMPLE	PS116	PRUEBA - APERTURA A PRUEBA DE RDC
PROVIDENCIA SIMPLE	PS117	PRUEBA - APERTURA A PRUEBA SIN AUDIENCIA 288 EN ORDINARIOS
PROVIDENCIA SIMPLE	PS118	PRUEBA - CERTIFICACION DE PRUEBA PRODUCIDA
PROVIDENCIA SIMPLE	PS119	PRUEBA - CITACION A AUDIENCIA ART 29
PROVIDENCIA SIMPLE	PS12	INTIMACION - INTIMACION PERSONERIA ART 41
PROVIDENCIA SIMPLE	PS120	PRUEBA - CITACION AUDIENCIA ART 288
PROVIDENCIA SIMPLE	PS121	PRUEBA - CLAUSURA PERIODO DE PRUEBA/AUTOS PARA ALEGAR
PROVIDENCIA SIMPLE	PS122	PRUEBA - MEDIDA PARA MEJOR PROVEER
PROVIDENCIA SIMPLE	PS123	PRUEBA - PEDIDO DE INFORME OFICINA DE ENLACE
PROVIDENCIA SIMPLE	PS124	PRUEBA PERICIAL - ACEPTACION DE CARGO DE PERITO
PROVIDENCIA SIMPLE	PS125	PRUEBA PERICIAL - ADELANTO DE GASTOS
PROVIDENCIA SIMPLE	PS126	PRUEBA PERICIAL - FIJA FECHA PARA REALIZACION DE PERICIA
PROVIDENCIA SIMPLE	PS127	PRUEBA PERICIAL - INTIMACION AL PERITO
PROVIDENCIA SIMPLE	PS128	PRUEBA PERICIAL - NUEVA PERICIA DEL ART 380
PROVIDENCIA SIMPLE	PS129	PRUEBA PERICIAL - REMOCION DE PERITOS

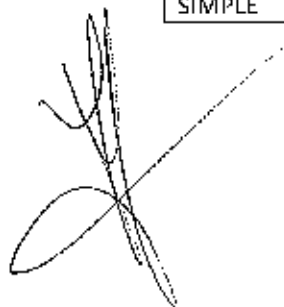
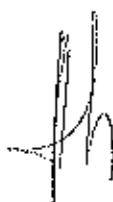



ANEXO IV
ESTANDARIZACIÓN DOCUMENTAL
CAYT

Tipo de actuación	Código de actuación	Descripción de actuación
INSTRUMENTOS	I1	INSTRUMENTOS - ACTA PODER
INSTRUMENTOS	I10	INSTRUMENTOS - TELETIPOGRAMA POLICIAL POR SECRETARIA
INSTRUMENTOS	I11	INSTRUMENTOS - TESTIMONIO POR SECRETARIA
INSTRUMENTOS	I12	PRUEBA TESTIMONIAL - RATIFICACION DEL TESTIMONIO
INSTRUMENTOS	I13	RECURSOS - NOTA DE ELEVACION A CAMARA
INSTRUMENTOS	I14	INSTRUMENTOS - ACTA AUDIENCIA TESTIMONIAL
INSTRUMENTOS	I15	INSTRUMENTOS - CRONOGRAMA ELECTORAL
INSTRUMENTOS	I16	INSTRUMENTOS - FORMULARIOS ELECTORALES
INSTRUMENTOS	I17	INSTRUMENTOS - INFORME DE OFICIAL NOTIFICADOR ADHOC
INSTRUMENTOS	I18	INSTRUMENTOS - CAUCION JURATORIA
INSTRUMENTOS	I19	ACTA_AUDIENCIA_ART.288
INSTRUMENTOS	I2	INSTRUMENTOS - ACTAS
INSTRUMENTOS	I3	INSTRUMENTOS - CEDULA LEY 22172 POR SECRETARIA
INSTRUMENTOS	I4	INSTRUMENTOS - CERTIFICADO DE DEUDA DE TASA DE JUSTICIA
INSTRUMENTOS	I5	INSTRUMENTOS - CERTIFICADO LABORAL PARA TESTIGOS
INSTRUMENTOS	I6	INSTRUMENTOS - MANDAMIENTO POR SECRETARIA
INSTRUMENTOS	I7	INSTRUMENTOS - OFICIO POR SECRETARIA (MODELO)
INSTRUMENTOS	I8	INSTRUMENTOS - OTRAS CERTIFICACIONES
INSTRUMENTOS	I9	INSTRUMENTOS - RECEPCION EXPEDIENTE
PROVIDENCIA SIMPLE	PS1	AUTOS - AUTOS A REGULAR HONDRARIOS
PROVIDENCIA SIMPLE	PS10	INTIMACION - INTIMACION DE PAGO EJP
PROVIDENCIA SIMPLE	PS100	ORDEN - CAMBIO DE CARATULA/DATOS SENSIBLES
PROVIDENCIA SIMPLE	PS101	ORDEN - MANDAMIENTO
PROVIDENCIA SIMPLE	PS102	ORDEN - NOTIFICACION POR TELETIPOGRAMA
PROVIDENCIA SIMPLE	PS103	ORDEN - ORDEN DE ALLANAMIENTO
PROVIDENCIA SIMPLE	PS104	ORDEN - ORDEN DE ARCHIVO/PARALIZADO
PROVIDENCIA SIMPLE	PS105	ORDEN - ORDEN DE CEDULA
PROVIDENCIA SIMPLE	PS106	ORDEN - ORDEN DE CHEQUE/GIRO
PROVIDENCIA SIMPLE	PS107	ORDEN - ORDEN DE DESARCHIVO/DESPARALIZADO
PROVIDENCIA	PS108	ORDEN - ORDEN DE OFICIO

ANEXO IV
ESTANDARIZACIÓN DOCUMENTAL
CAYT

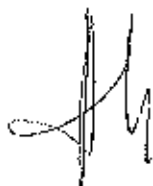
PROVIDENCIA SIMPLE	PS150	RECURSOS - TRASLADO DE EXPRESION DE AGRAVIOS
PROVIDENCIA SIMPLE	PS151	RECURSOS - TRASLADO DE LAS EXPRESIONES DE AGRAVIOS - MEMORIALES DE RECURSOS DIFERIDOS
PROVIDENCIA SIMPLE	PS152	RECURSOS - TRASLADO DE RECURSO DE INCONSTITUCIONALIDAD
PROVIDENCIA SIMPLE	PS153	RECURSOS - TRASLADO DEL ART 230/231
PROVIDENCIA SIMPLE	PS154	RECURSOS - TRASLADO MEMORIAL
PROVIDENCIA SIMPLE	PS155	SALA - ELEVACION AL ACUERDO
PROVIDENCIA SIMPLE	PS156	SALA - ELEVACION AL ACUERDO PREVIO SORTEO
PROVIDENCIA SIMPLE	PS157	SALA - INTEGRACIÓN VOCALÍA
PROVIDENCIA SIMPLE	PS158	TASA - CERTIFICACION TASA DE JUSTICIA
PROVIDENCIA SIMPLE	PS159	TASA - INTIMACION TASA DE JUSTICIA
PROVIDENCIA SIMPLE	PS16	INTIMACION - INTIMACION RECONOCIMIENTO DE FIRMA
PROVIDENCIA SIMPLE	PS160	TASA - MULTA TASA DE JUSTICIA
PROVIDENCIA SIMPLE	PS161	TRABA DE LITIS - CITACION TERCERO
PROVIDENCIA SIMPLE	PS162	TRABA DE LITIS - CONTESTACION DEMANDA PROCESO DE CONOCIMIENTO
PROVIDENCIA SIMPLE	PS163	VISTAS - OTRAS VISTAS
PROVIDENCIA SIMPLE	PS164	VISTAS - VISTA A MEDICINA FORENSE
PROVIDENCIA SIMPLE	PS165	VISTAS - VISTA A MINISTERIO PUBLICO DE LA DEFENSA
PROVIDENCIA SIMPLE	PS166	VISTAS - VISTA A MINISTERIO PUBLICO FISCAL
PROVIDENCIA SIMPLE	PS167	VISTAS - VISTA A MINISTERIO PUBLICO TUTELAR
PROVIDENCIA SIMPLE	PS168	VISTAS - VISTA AL MPF PARA QUE DICTAMINE SOBRE COMPETENCIA Y HABILITACION DE LA INSTANCIA
PROVIDENCIA SIMPLE	PS169	VISTAS - VISTA AL REPRESENTANTE DEL FISCO
PROVIDENCIA SIMPLE	PS17	INTIMACION - OTRAS INTIMACIONES
PROVIDENCIA SIMPLE	PS170	MERO TRAMITE - APERCIBIMIENTO POR COPIAS ART 104

ANEXO IV
ESTANDARIZACIÓN DOCUMENTAL
CAYT

PROVIDENCIA SIMPLE	PS13	INTIMACION - INTIMACION PLAN DE FACILIDADES
PROVIDENCIA SIMPLE	PS130	PRUEBA PERICIAL - SORTEO DE PERITOS
PROVIDENCIA SIMPLE	PS131	PRUEBA PERICIAL - SUSTITUCION DE PERITOS
PROVIDENCIA SIMPLE	PS132	PRUEBA PERICIAL - TRASLADO DE LA IMPUGNACION/ACLARACION DE PERICIA
PROVIDENCIA SIMPLE	PS133	PRUEBA PERICIAL - TRASLADO DE LA PERICIA
PROVIDENCIA SIMPLE	PS134	PRUEBA TESTIMONIAL - CITACION DE TESTIGOS CON FUERZA PUBLICA
PROVIDENCIA SIMPLE	PS135	PRUEBA TESTIMONIAL - CITACION TESTIGO / AUDIENCIA
PROVIDENCIA SIMPLE	PS136	PRUEBA TESTIMONIAL - DESESTIMACION DE TESTIGOS
PROVIDENCIA SIMPLE	PS137	RECURSOS - APELACION DE COSTAS
PROVIDENCIA SIMPLE	PS138	RECURSOS - APELACION EN RELACION CONTRA DECISION QUE NO PONE FIN AL PROCESO
PROVIDENCIA SIMPLE	PS139	RECURSOS - APELACION EN RELACION CONTRA SENTENCIA O RESOLUCION FIN PROCESO
PROVIDENCIA SIMPLE	PS14	INTIMACION - INTIMACION POR BONO
PROVIDENCIA SIMPLE	PS140	RECURSOS - APELACION HONORARIOS
PROVIDENCIA SIMPLE	PS141	RECURSOS - APELACION LIBREMENTE
PROVIDENCIA SIMPLE	PS142	RECURSOS - APELACION MEDIDA CAUTELAR EN AMPARO
PROVIDENCIA SIMPLE	PS143	RECURSOS - APELACION SENTENCIA DE AMPARO
PROVIDENCIA SIMPLE	PS144	RECURSOS - EXT&MPORANEO
PROVIDENCIA SIMPLE	PS145	RECURSOS - INAPELABLE
PROVIDENCIA SIMPLE	PS146	RECURSOS - ORDEN DE ELEVACION A CAMARA
PROVIDENCIA SIMPLE	PS147	RECURSOS - RECURSO DESIERTO PRIMERA INSTANCIA SOBRE DECISORIA
PROVIDENCIA SIMPLE	PS148	RECURSOS - RECURSO DESIERTO PRIMERA INSTANCIA SOBRE NO DECISORIA
PROVIDENCIA SIMPLE	PS149	RECURSOS - REVOCATORIA / REPOSICION CONCEDIDA SOBRE DECISORIA
PROVIDENCIA SIMPLE	PS15	INTIMACION - INTIMACION POR PATROCINIO ART 50

ANEXO IV
ESTANDARIZACIÓN DOCUMENTAL
CAYT

PROVIDENCIA SIMPLE	PS192	FACULTA_LIBRAMIENTO_OFICIO_A_PARTE
PROVIDENCIA SIMPLE	PS193	SUSPENSIÓN_PLAZO_POR_PLANES
PROVIDENCIA SIMPLE	PS2	AUTOS - AUTOS A RESOLVER
PROVIDENCIA SIMPLE	PS20	MEDIDAS CAUTELARES/EJECUTORIAS - CITACION DE VENTA
PROVIDENCIA SIMPLE	PS21	MEDIDAS CAUTELARES/EJECUTORIAS - DESIGNACION DE INTERVENTOR
PROVIDENCIA SIMPLE	PS218	IMPOSIBLE REMISION DE ACTUACIONES
PROVIDENCIA SIMPLE	PS219	POR RECIBIDO AUTOS PARA EXPRESAR AGRAVIOS
PROVIDENCIA SIMPLE	PS22	MEDIDAS CAUTELARES/EJECUTORIAS - EMBARGO EJECUTORIO
PROVIDENCIA SIMPLE	PS220	PRESENTACION EXTEMPORANEA DE AGRAVIOS
PROVIDENCIA SIMPLE	PS221	OTROS APERCIBIMIENTOS
PROVIDENCIA SIMPLE	PS222	PRUEBA PERICIAL - SOLICITUD PERITO RESOLUCIÓN 121
PROVIDENCIA SIMPLE	PS23	MEDIDAS CAUTELARES/EJECUTORIAS - EMBARGO PREVENTIVO
PROVIDENCIA SIMPLE	PS24	MEDIDAS CAUTELARES/EJECUTORIAS - INHIBICION GENERAL DE BIENES
PROVIDENCIA SIMPLE	PS25	MEDIDAS CAUTELARES/EJECUTORIAS - INTIMA CUMPLIMIENTO SENTENCIA
PROVIDENCIA SIMPLE	PS26	MEDIDAS CAUTELARES/EJECUTORIAS - LEVANTAMIENTO O SUSTITUCION DE EMBARGO / MEDIDAS PRECAUTORIAS
PROVIDENCIA SIMPLE	PS27	MERO TRAMITE - AGREGACION DE SOBRES / DOCUMENTAL
PROVIDENCIA SIMPLE	PS28	MERO TRAMITE - AGREGUESE
PROVIDENCIA SIMPLE	PS29	MERO TRAMITE - AMPLIACION DE PLAZOS
PROVIDENCIA SIMPLE	PS3	AUTOS - AUTOS A SENTENCIA
PROVIDENCIA SIMPLE	PS30	MERO TRAMITE - AMPLIACION DE PRUEBA BENEFICIO DE LITIGAR SIN GASTOS CON RESOLUCION
PROVIDENCIA SIMPLE	PS31	MERO TRAMITE - APERCIBIMIENTO POR BONO
PROVIDENCIA SIMPLE	PS32	MERO TRAMITE - AUTORIZACIONES
PROVIDENCIA SIMPLE	PS33	MERO TRAMITE - CERTIFICACION POR SECRETARIA Y DESGLOSE





ANEXO IV
ESTANDARIZACIÓN DOCUMENTAL
CAYT

PROVIDENCIA SIMPLE	PS171	MERO TRAMITE - FALLECIMIENTO/QUIEBRA DEL DEMANDADO
PROVIDENCIA SIMPLE	PS172	ORDEN - ORDEN DE REFOLIADO
PROVIDENCIA SIMPLE	PS173	RECURSOS - APELACION MEDIDA CAUTELAR EN PROCESO DE CONOCIMIENTO
PROVIDENCIA SIMPLE	PS174	MERO TRAMITE - RECTIFICA ERROR MATERIAL
PROVIDENCIA SIMPLE	PS175	PRUEBA - RECHAZO LIBRAMIENTO DE OFICIO
PROVIDENCIA SIMPLE	PS176	MERO TRAMITE - DIFERIR TRATAMIENTO DE EXCEPCIONES
PROVIDENCIA SIMPLE	PS177	INTIMACION - INTIMACION A RETIRAR DOCUMENTACION
PROVIDENCIA SIMPLE	PS178	ORDEN - ORDEN DE MAIL
PROVIDENCIA SIMPLE	PS179	MERO TRAMITE - ACLARESE LA PETICION
PROVIDENCIA SIMPLE	PS18	MEDIDAS CAUTELARES/EJECUTORIAS - ANOTACION DE LITIS
PROVIDENCIA SIMPLE	PS180	ORDEN - FORMACION DE INCIDENTE
PROVIDENCIA SIMPLE	PS181	MERO TRAMITE - TRASLADO DE CADUCIDAD
PROVIDENCIA SIMPLE	PS182	PROVIDENCIA SIMPLE PRESIDENCIA DE CAMARA
PROVIDENCIA SIMPLE	PS183	HABILITACION ASIGNACION - SECRETARIA GENERAL
PROVIDENCIA SIMPLE	PS184	SORTEO FERIA - SECRETARIA GENERAL
PROVIDENCIA SIMPLE	PS185	HABILITACION SORTEO - SECRETARIA GENERAL
PROVIDENCIA SIMPLE	PS186	SORTEO FERIA DIRECTO - SECRETARIA GENERAL
PROVIDENCIA SIMPLE	PS187	TENGASE POR AMPLIADA DEMANDA
PROVIDENCIA SIMPLE	PS188	PRIMER AUTO DE RDC
PROVIDENCIA SIMPLE	PS189	TRASLADO DE LA DEMANDA DE RDC
PROVIDENCIA SIMPLE	PS19	MEDIDAS CAUTELARES/EJECUTORIAS - BASE TASACION
PROVIDENCIA SIMPLE	PS190	AMPLIACIÓN_DE_EMBARGO
PROVIDENCIA SIMPLE	PS191	APRUEBA_LIQUIDACIÓN

ANEXO IV
ESTANDARIZACIÓN DOCUMENTAL
CAYT

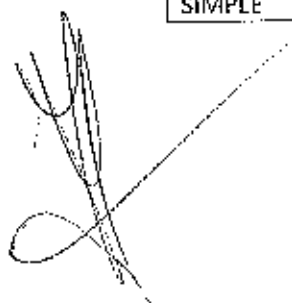
PROVIDENCIA SIMPLE	PS55	MERO TRAMITE - NO HA LUGAR
PROVIDENCIA SIMPLE	PS56	MERO TRAMITE - NOTA/INFORME DE ACUMULACION
PROVIDENCIA SIMPLE	PS57	MERO TRAMITE - NOTIFICACION ART 181
PROVIDENCIA SIMPLE	PS58	MERO TRAMITE - NUEVA NOTIFICACION A DOMICILIO
PROVIDENCIA SIMPLE	PS59	MERO TRAMITE - OFICIO REITERATORIO
PROVIDENCIA SIMPLE	PS6	COMPETENCIA - HAGASE SABER EL JUEZ (VIENE DEL CIVIL)
PROVIDENCIA SIMPLE	PS60	MERO TRAMITE - OTRAS PROVIDENCIAS SIMPLES
PROVIDENCIA SIMPLE	PS61	MERO TRAMITE - OTROS DESISTIMIENTOS
PROVIDENCIA SIMPLE	PS62	MERO TRAMITE - OTROS TRASLADOS
PROVIDENCIA SIMPLE	PS63	MERO TRAMITE - PASE A CONFRONTE
PROVIDENCIA SIMPLE	PS64	MERO TRAMITE - PEDIDO DE EXPEDIENTES AD EFFECTUM
PROVIDENCIA SIMPLE	PS65	MERO TRAMITE - PEDIDO DE EXPEDIENTES ADMINISTRATIVOS
PROVIDENCIA SIMPLE	PS66	MERO TRAMITE - POR DEVUELTO
PROVIDENCIA SIMPLE	PS67	MERO TRAMITE - POR DEVUELTO DE ARCHIVO
PROVIDENCIA SIMPLE	PS68	MERO TRAMITE - POR RECIBIDO
PROVIDENCIA SIMPLE	PS69	MERO TRAMITE - PRESENTACION DE ALEGATOS
PROVIDENCIA SIMPLE	PS7	INTIMACION - CITAR A DERECHO
PROVIDENCIA SIMPLE	PS70	MERO TRAMITE - PRETAMOS DE EXPEDIENTE/DOCUMENTOS
PROVIDENCIA SIMPLE	PS71	MERO TRAMITE - PREVIOS
PROVIDENCIA SIMPLE	PS72	MERO TRAMITE - PRIMER AUTO BENEFICIO DE LITIGAR SIN GASTOS
PROVIDENCIA SIMPLE	PS73	MERO TRAMITE - PRIMER AUTO DE AMPARO
PROVIDENCIA SIMPLE	PS74	MERO TRAMITE - PRIMER AUTO DE EJECUCION FISCAL
PROVIDENCIA SIMPLE	PS75	MERO TRAMITE - PRIMER AUTO DE PROCESO DE CONOCIMIENTO



ANEXO IV
ESTANDARIZACIÓN DOCUMENTAL
CAYT

PROVIDENCIA SIMPLE	PS34	MERO TRAMITE - CONSTITUYE NUEVO DOMICILIO
PROVIDENCIA SIMPLE	PS35	MERO TRAMITE - CONTESTA TRASLADO
PROVIDENCIA SIMPLE	PS36	MERO TRAMITE - DEJESE SIN EFECTO
PROVIDENCIA SIMPLE	PS37	MERO TRAMITE - DESGLOSE
PROVIDENCIA SIMPLE	PS38	MERO TRAMITE - DESISTIMIENTO PREVIO ART 256
PROVIDENCIA SIMPLE	PS39	MERO TRAMITE - DESISTIMIENTOS DE SUJETOS
PROVIDENCIA SIMPLE	PS4	AUTOS - AUTOS AL ACUERDO
PROVIDENCIA SIMPLE	PS40	MERO TRAMITE - DEVOLUCION A JUZGADO DESDE SALA
PROVIDENCIA SIMPLE	PS41	MERO TRAMITE - DEVOLUCION DE EXHORTO
PROVIDENCIA SIMPLE	PS42	MERO TRAMITE - DEVOLUCION DE EXPEDIENTE/DOCUMENTO
PROVIDENCIA SIMPLE	PS43	MERO TRAMITE - DEVUELTA QUE SEA
PROVIDENCIA SIMPLE	PS44	MERO TRAMITE - ELEVACION AL TRIBUNAL SUPERIOR DE JUSTICIA TSJ
PROVIDENCIA SIMPLE	PS45	MERO TRAMITE - ESTESE A FOJAS
PROVIDENCIA SIMPLE	PS46	MERO TRAMITE - EXCUSACION DE VOCALIA (PRUEBA DE CONCEPTO)
PROVIDENCIA SIMPLE	PS47	MERO TRAMITE - FORMACION DE NUEVO CUERPO
PROVIDENCIA SIMPLE	PS48	MERO TRAMITE - FOTOCOPIAS
PROVIDENCIA SIMPLE	PS49	MERO TRAMITE - GESTOR
PROVIDENCIA SIMPLE	PS5	AUTOS - SUSPENSION/DEJAR SIN EFECTO LLAMADO
PROVIDENCIA SIMPLE	PS50	MERO TRAMITE - INCORPORACION DE LOS ALEGATOS
PROVIDENCIA SIMPLE	PS51	MERO TRAMITE - INFORME POR SECRETARIA
PROVIDENCIA SIMPLE	PS52	MERO TRAMITE - INTIMACION A RETIRAR SOBRE / DOCUMENTAL / FONDOS
PROVIDENCIA SIMPLE	PS53	MERO TRAMITE - INTIMACION RESOLUCION 335/460
PROVIDENCIA SIMPLE	PS54	MERO TRAMITE - MULTA/ASTREINTES

ANEXO IV
ESTANDARIZACIÓN DOCUMENTAL
CAYT

PROVIDENCIA SIMPLE	PS98	MERO TRAMITE - TRASLADO DEPOSITO
PROVIDENCIA SIMPLE	PS99	ORDEN - BUSQUEDA
RESOLUCIONES	R1	CADUCIDAD - CADUCIDAD DE PRUEBA
RESOLUCIONES	R10	PRUEBA - DECLARACION DE PURO DERECHO
RESOLUCIONES	R10	PRUEBA - DECLARACION DE PURO DERECHO
RESOLUCIONES	R11	PRUEBA - ACTA APERTURA A PRUEBA ART 288
RESOLUCIONES	R12	PRUEBA - OPOSICION DE PRUEBA
RESOLUCIONES	R13	PRUEBA - PRUEBA ANTICIPADA
RESOLUCIONES	R14	RECURSOS - ACLARATORIA
RESOLUCIONES	R15	RECURSOS - RECHAZO DE APELACION
RESOLUCIONES	R16	RECURSOS - RECURSO DE INCONSTITUCIONALIDAD
RESOLUCIONES	R17	RECURSOS - RECURSO ORDINARIO DE APELACION
RESOLUCIONES	R18	RECURSOS - REVOCATORIA / REPOSICION CONCEDIDA SOBRE NO DECISORIA
RESOLUCIONES	R19	RECURSOS - REVOCATORIA / REPOSICION RECHAZADA
RESOLUCIONES	R2	CADUCIDAD - OTRAS CADUCIDADES
RESOLUCIONES	R20	RESOLUCION - ACUMULACION
RESOLUCIONES	R21	RESOLUCION - APROBACION/RECHAZO DE LIQUIDACION
RESOLUCIONES	R22	RESOLUCION - CONEXIDAD
RESOLUCIONES	R23	RESOLUCION - DESISTIMIENTO DE LA PRUEBA
RESOLUCIONES	R24	RESOLUCION - DESISTIMIENTO PARCIAL DE LA ACCION
RESOLUCIONES	R25	RESOLUCION - DESISTIMIENTO PARCIAL DEL DERECHO
RESOLUCIONES	R26	RESOLUCION - EXCUSACION
RESOLUCIONES	R27	RESOLUCION - MEDIDA PRECAUTELAR
RESOLUCIONES	R28	RESOLUCION - NEGLIGENCIA
RESOLUCIONES	R29	RESOLUCION - NULIDAD (NO DE SENTENCIA NI RESOLUCION PONGA FIN PROCESO)
RESOLUCIONES	R3	CADUCIDAD - SENTENCIA DE ADMISION DE CADUCIDAD DE INCIDENTE DE CADUCIDAD
RESOLUCIONES	R30	RESOLUCION - NULIDAD DE SENTENCIA/RESOLUCION FIN DE PROCESO
RESOLUCIONES	R31	RESOLUCION - OTRAS RESOLUCIONES
RESOLUCIONES	R32	RESOLUCION - OTRAS SENTENCIAS INTERLOCUTORIAS
RESOLUCIONES	R33	RESOLUCION - RECONDUCCION DE LA ACCION
RESOLUCIONES	R34	RESOLUCION - REGULACION DE HONORARIOS
RESOLUCIONES	R35	RESOLUCION - HABILITACION DE LA INSTANCIA
RESOLUCIONES	R36	RESOLUCION - MEDIDA CAUTELAR EN AMPARO
RESOLUCIONES	R37	RESOLUCION - SOBRESIEMIENTO POR CANCELACION DEL EJECUTADO
RESOLUCIONES	R38	SENTENCIA - SENTENCIA DE EJECUCION

ANEXO IV
ESTANDARIZACIÓN DOCUMENTAL
CAYT

PROVIDENCIA SIMPLE	PS76	MERO TRAMITE - PRIMER AUTO INFORMACION SUMARIA
PROVIDENCIA SIMPLE	PS78	MERO TRAMITE - PUBLICACION DE CEDULAS
PROVIDENCIA SIMPLE	PS79	MERO TRAMITE - RATIFICA
PROVIDENCIA SIMPLE	PS8	INTIMACION - INTIMACION ART 269
PROVIDENCIA SIMPLE	PS80	MERO TRAMITE - REANUDACION AUTOS A RESOLVER / AUTOS AL ACUERDO
PROVIDENCIA SIMPLE	PS81	MERO TRAMITE - REANUDACION PLAZO TRASLADO DE DEMANDA
PROVIDENCIA SIMPLE	PS82	MERO TRAMITE - PRIMER AUTO DE RECONSTRUCCION DE EXPEDIENTE
PROVIDENCIA SIMPLE	PS83	MERO TRAMITE - RENUNCIA DEL LETRADO
PROVIDENCIA SIMPLE	PS84	MERO TRAMITE - RESERVA EN SECRETARIA
PROVIDENCIA SIMPLE	PS85	MERO TRAMITE - SE PRESENTA NUEVO LETRADO
PROVIDENCIA SIMPLE	PS86	MERO TRAMITE - SE PRESENTA Y CONSTITUYE DOMICILIO
PROVIDENCIA SIMPLE	PS87	MERO TRAMITE - SUSPENSION DE PLAZOS
PROVIDENCIA SIMPLE	PS88	MERO TRAMITE - TASA ANTIECONOMICA
PROVIDENCIA SIMPLE	PS89	MERO TRAMITE - TRASLADO ART. 75
PROVIDENCIA SIMPLE	PS9	INTIMACION - INTIMACION COPIAS ART 104
PROVIDENCIA SIMPLE	PS90	MERO TRAMITE - TRASLADO DE DEMANDA PROCESO DE CONOCIMIENTO
PROVIDENCIA SIMPLE	PS91	MERO TRAMITE - TRASLADO DE EXCEPCIONES EIJ
PROVIDENCIA SIMPLE	PS92	MERO TRAMITE - TRASLADO DE EXCEPCIONES EN EJECUCION DE SENTENCIA
PROVIDENCIA SIMPLE	PS93	MERO TRAMITE - TRASLADO DE EXCEPCIONES ORDINARIOS
PROVIDENCIA SIMPLE	PS94	MERO TRAMITE - TRASLADO DE LIQUIDACION/IMPUGNACION
PROVIDENCIA SIMPLE	PS95	MERO TRAMITE - TRASLADO DE NEGLIGENCIA
PROVIDENCIA SIMPLE	PS96	MERO TRAMITE - TRASLADO DE NULIDAD
PROVIDENCIA SIMPLE	PS97	MERO TRAMITE - TRASLADO DEL ART 289

ANEXO IV
ESTANDARIZACIÓN DOCUMENTAL
CAYT

SENTENCIAS O RES. FIN DE PROCESO	S2	CADUCIDAD - SENTENCIA DE ADMISION DE CADUCIDAD DE PRIMERA INSTANCIA
SENTENCIAS O RES. FIN DE PROCESO	S3	RESOLUCION - DECLARAR DESIERTO
SENTENCIAS O RES. FIN DE PROCESO	S3	RESOLUCION - DECLARAR DESIERTO
SENTENCIAS O RES. FIN DE PROCESO	S4	RESOLUCION - RESOLUCION DE INFORMACION SUMARIA
SENTENCIAS O RES. FIN DE PROCESO	S4	RESOLUCION - RESOLUCION DE INFORMACION SUMARIA
SENTENCIAS O RES. FIN DE PROCESO	S5	SENTENCIA - DESISTIMIENTO TOTAL DE LA ACCION
SENTENCIAS O RES. FIN DE PROCESO	S5	SENTENCIA - DESISTIMIENTO TOTAL DE LA ACCION
SENTENCIAS O RES. FIN DE PROCESO	S6	SENTENCIA - DESISTIMIENTO TOTAL DEL DERECHO
SENTENCIAS O RES. FIN DE PROCESO	S6	SENTENCIA - DESISTIMIENTO TOTAL DEL DERECHO
SENTENCIAS O RES. FIN DE PROCESO	S7	SENTENCIA - HOMOLOGACION DE CONVENIO/TRANSACCION/CONCILIACION
SENTENCIAS O RES. FIN DE PROCESO	S7	SENTENCIA - HOMOLOGACION DE CONVENIO/TRANSACCION/CONCILIACION
SENTENCIAS O RES. FIN DE PROCESO	S8	SENTENCIA - SENTENCIA AMPARO
SENTENCIAS O RES. FIN DE PROCESO	S8	SENTENCIA - SENTENCIA AMPARO
SENTENCIAS O RES. FIN DE PROCESO	S9	SENTENCIA - SENTENCIA ARCHIVO ART 452

ANEXO IV
ESTANDARIZACIÓN DOCUMENTAL
CAYT

RESOLUCIONES	R38	SENTENCIA - SENTENCIA DE EJECUCION
RESOLUCIONES	R39	SENTENCIA - SENTENCIA DE EJECUCION DE HONORARIOS
RESOLUCIONES	R4	CADUCIDAD - SENTENCIA DE CADUCIDAD DE SEGUNDA INSTANCIA
RESOLUCIONES	R40	SENTENCIA - SENTENCIA DE HONORARIOS CAMARA
RESOLUCIONES	R41	TRABA DE LITIS - DECLARACION DE REBELDIA
RESOLUCIONES	R42	RESOLUCION - MEDIDA CAUTELAR EN PROCESO DE CONOCIMIENTO
RESOLUCIONES	R43	RESOLUCION - RECONSTRUCCION DE EXPEDIENTE
RESOLUCIONES	R44	RESOLUCION PRESIDENCIA DE CAMARA
RESOLUCIONES	R45	RESOLUCIÓN_ART_407
RESOLUCIONES	R5	CADUCIDAD - SENTENCIA DE RECHAZO DE CADUCIDAD DE PRIMERA INSTANCIA
RESOLUCIONES	R6	COMPETENCIA - RESOLUCION - COMPETENCIA
RESOLUCIONES	R7	COMPETENCIA - RESOLUCION - INCOMPETENCIA
RESOLUCIONES	R8	MEDIDAS CAUTELARES/EJECUTORIAS - AUTO DE SUBASTA
RESOLUCIONES	R8	MEDIDAS CAUTELARES/EJECUTORIAS - AUTO DE SUBASTA
RESOLUCIONES	R9	ORDEN - SEQUESTRO
SENTENCIAS O RES. FIN DE PROCESO	S1	CADUCIDAD - CADUCIDAD DE OFICIO
SENTENCIAS O RES. FIN DE PROCESO	S10	SENTENCIA - SENTENCIA CAUTELAR AUTOSATISFACTIVA
SENTENCIAS O RES. FIN DE PROCESO	S10	SENTENCIA - SENTENCIA CAUTELAR AUTOSATISFACTIVA
SENTENCIAS O RES. FIN DE PROCESO	S11	SENTENCIA - SENTENCIA DE ALLANAMIENTO
SENTENCIAS O RES. FIN DE PROCESO	S11	SENTENCIA - SENTENCIA DE ALLANAMIENTO
SENTENCIAS O RES. FIN DE PROCESO	S12	SENTENCIA - SENTENCIA DE BENEFICIO DE LITIGAR SIN GASTOS
SENTENCIAS O RES. FIN DE PROCESO	S13	SENTENCIA - SENTENCIA DE TRANCE Y REMATE CON EXCEPCIONES
SENTENCIAS O RES. FIN DE PROCESO	S14	SENTENCIA - SENTENCIA DE TRANCE Y REMATE SIN EXCEPCIONES
SENTENCIAS O RES. FIN DE PROCESO	S15	SENTENCIA - SENTENCIA ORDINARIO
SENTENCIAS O RES. FIN DE PROCESO	S15	SENTENCIA - SENTENCIA ORDINARIO
SENTENCIAS O RES. FIN DE PROCESO	S16	SENTENCIA- RECHAZA EJECUCION FISCAL- HACE LUGAR EXCEPCIONES
SENTENCIAS O RES. FIN DE PROCESO	S17	CADUCIDAD - SENTENCIA DE RECHAZO INCIDENTE DE CADUCIDAD Y DE ADMISION CADUCIDAD DE FONDO
SENTENCIAS O RES. FIN DE PROCESO	S17	CADUCIDAD - SENTENCIA DE RECHAZO INCIDENTE DE CADUCIDAD Y DE ADMISION CADUCIDAD DE FONDO

ANEXO IV
ESTANDARIZACIÓN DOCUMENTAL
PCYF – CAYT
EFECTOS COLATERALES DE LAS ACTUACIONES

MEDICINA FORENSE	O AUTONOMO	40_ S	DISPONE
MAIL INTERVENCION A MEDICINA FORENSE	ALLANAMIENT O AUTONOMO	AA3 40_ S	INTERVENCION A MEDICINA FORENSE: SE DISPONE
MOVIMIENTO A ASESORIA PCYF 2	ALLANAMIENT O AUTONOMO	AA3 42_ S	INTERVENCION ASESOR TUTELAR 2: SE DISPONE
MAIL INTERVENCION A ASESORIA PCYF 2	ALLANAMIENT O AUTONOMO	AA3 42_ S	INTERVENCION ASESOR TUTELAR 2: SE DISPONE
MOVIMIENTO A OFICINA VICTIMA Y TESTIGO	ALLANAMIENT O AUTONOMO	AA3 43_ S	INTERVENCION A LA OFICINA DE ASISTENCIA A LA VICTIMA Y TESTIGO: SE DISPONE
MAIL INTERVENCION A OFICINA VICTIMA Y TESTIGO	ALLANAMIENT O AUTONOMO	AA3 43_ S	INTERVENCION A LA OFICINA DE ASISTENCIA A LA VICTIMA Y TESTIGO: SE DISPONE
MOVIMIENTO A SECRETARIA DE EJECUCION	ALLANAMIENT O AUTONOMO	AA3 44_ S	INTERVENCION DE SECRETARIA DE EJECUCION SE DISPONE - CERTIFICADO
MAIL INTERVENCION A SECRETARIA DE EJECUCION	ALLANAMIENT O AUTONOMO	AA3 44_ S	INTERVENCION DE SECRETARIA DE EJECUCION SE DISPONE - CERTIFICADO
MOVIMIENTO A AUXILIARES DE JUSTICIA	ALLANAMIENT O AUTONOMO	AA5 22_ S	SOLICITUD PERITO RESOLUCIÓN 121
MAIL A AUXILIARES DE JUSTICIA	ALLANAMIENT O AUTONOMO	AA5 22_ S	SOLICITUD PERITO RESOLUCIÓN 121
MOVIMIENTO A AUXILIARES DE JUSTICIA	ALLANAMIENT O AUTONOMO	AA5 23_ S	INFORMA REMOCIÓN DE PERITO OFICIAL
MAIL A AUXILIARES DE JUSTICIA	ALLANAMIENT O AUTONOMO	AA5 23_ S	INFORMA REMOCIÓN DE PERITO OFICIAL
MOVIMIENTO A SECRETARIA DE EJECUCION	ALLANAMIENT O AUTONOMO	AA4 90_ S	MODIFICACION REGLAS DE CONDUCTA SE DISPONE (SECRETARÍA DE EJECUCIÓN)
MAIL INTERVENCION A SECRETARIA DE EJECUCION	ALLANAMIENT O AUTONOMO	AA4 90_ S	MODIFICACION REGLAS DE CONDUCTA SE DISPONE (SECRETARÍA DE EJECUCIÓN)
MOVIMIENTO A SECRETARIA DE EJECUCION	ALLANAMIENT O AUTONOMO	AA4 91_ S	MODIFICACION REGLAS DE CONDUCTA SE DISPONE PARCIALMENTE (SECRETARÍA DE EJECUCIÓN)
MAIL INTERVENCION A	ALLANAMIENT	AA4	MODIFICACION REGLAS DE CONDUCTA SE

ANEXO IV
ESTANDARIZACIÓN DOCUMENTAL
PCYF – CAYT
EFECTOS COLATERALES DE LAS ACTUACIONES

Efecto Colateral	Tipo de Actuación	Código	Descripción
MOVIMIENTO A OFICINA VICTIMA Y TESTIGO	ALLANAMIENTO AUTONOMO	AA343	INTERVENCION A LA OFICINA DE ASISTENCIA A LA VICTIMA Y TESTIGO: SE DISPONE
MAIL INTERVENCION A OFICINA VICTIMA Y TESTIGO	ALLANAMIENTO AUTONOMO	AA343	INTERVENCION A LA OFICINA DE ASISTENCIA A LA VICTIMA Y TESTIGO: SE DISPONE
MOVIMIENTO A ASESORIA PCYF 2	ALLANAMIENTO AUTONOMO	AA342	INTERVENCION ASESOR TUTELAR 2: SE DISPONE
MAIL INTERVENCION A ASESORIA PCYF 2	ALLANAMIENTO AUTONOMO	AA342	INTERVENCION ASESOR TUTELAR 2: SE DISPONE
MOVIMIENTO A MEDICINA FORENSE	ALLANAMIENTO AUTONOMO	AA340	INTERVENCION A MEDICINA FORENSE: SE DISPONE
MAIL INTERVENCION A MEDICINA FORENSE	ALLANAMIENTO AUTONOMO	AA340	INTERVENCION A MEDICINA FORENSE: SE DISPONE
MAIL A AUXILIARES DE JUSTICIA	ALLANAMIENTO AUTONOMO	AA523	INFORMA REMOCIÓN DE PERITO OFICIAL
MOVIMIENTO A AUXILIARES DE JUSTICIA	ALLANAMIENTO AUTONOMO	AA523	INFORMA REMOCIÓN DE PERITO OFICIAL
MAIL A AUXILIARES DE JUSTICIA	ALLANAMIENTO AUTONOMO	AA522	SOLICITUD PERITO RESOLUCIÓN 121
MOVIMIENTO A AUXILIARES DE JUSTICIA	ALLANAMIENTO AUTONOMO	AA522	SOLICITUD PERITO RESOLUCIÓN 121
MOVIMIENTO A SECRETARIA DE EJECUCION	ALLANAMIENTO AUTONOMO	AA344	INTERVENCION DE SECRETARIA DE EJECUCION SE DISPONE - CERTIFICADO
MAIL INTERVENCION A SECRETARIA DE EJECUCION	ALLANAMIENTO AUTONOMO	AA344	INTERVENCION DE SECRETARIA DE EJECUCION SE DISPONE - CERTIFICADO
MOVIMIENTO A SECRETARIA DE EJECUCION	ALLANAMIENTO AUTONOMO	AA490	MODIFICACION REGLAS DE CONDUCTA SE DISPONE (SECRETARÍA DE EJECUCIÓN)
MAIL INTERVENCION A SECRETARIA DE EJECUCION	ALLANAMIENTO AUTONOMO	AA490	MODIFICACION REGLAS DE CONDUCTA SE DISPONE (SECRETARÍA DE EJECUCIÓN)
MOVIMIENTO A SECRETARIA DE EJECUCION	ALLANAMIENTO AUTONOMO	AA491	MODIFICACION REGLAS DE CONDUCTA SE DISPONE PARCIALMENTE (SECRETARÍA DE EJECUCIÓN)
MAIL INTERVENCION A SECRETARIA DE EJECUCION	ALLANAMIENTO AUTONOMO	AA491	MODIFICACION REGLAS DE CONDUCTA SE DISPONE PARCIALMENTE (SECRETARÍA DE EJECUCIÓN)
MOVIMIENTO A	ALLANAMIENTO	AA3	INTERVENCION A MEDICINA FORENSE: SE

ANEXO IV
ESTANDARIZACIÓN DOCUMENTAL
PCYF – CAYT
EFECTOS COLATERALES DE LAS ACTUACIONES

MAIL INTERVENCIÓN A SECRETARÍA DE EJECUCIÓN	AMPARO	A49 1	MODIFICACION REGLAS DE CONDUCTA SE DISPONE PARCIALMENTE (SECRETARÍA DE EJECUCIÓN)
MOVIMIENTO A MEDICINA FORENSE	AMPARO	A34 0_S	INTERVENCIÓN A MEDICINA FORENSE: SE DISPONE
MAIL INTERVENCIÓN A MEDICINA FORENSE	AMPARO	A34 0_S	INTERVENCIÓN A MEDICINA FORENSE: SE DISPONE
MOVIMIENTO A ASESORIA PCYF 1	AMPARO	A34 1_S	INTERVENCIÓN ASESOR TUTELAR: SE DISPONE
MAIL INTERVENCIÓN A ASESORIA PCYF 1	AMPARO	A34 1_S	INTERVENCIÓN ASESOR TUTELAR: SE DISPONE
MOVIMIENTO A ASESORIA PCYF 2	AMPARO	A34 2_S	INTERVENCIÓN ASESOR TUTELAR 2: SE DISPONE
MAIL INTERVENCIÓN A ASESORIA PCYF 2	AMPARO	A34 2_S	INTERVENCIÓN ASESOR TUTELAR 2: SE DISPONE
MOVIMIENTO A OFICINA VÍCTIMA Y TESTIGO	AMPARO	A34 3_S	INTERVENCIÓN A LA OFICINA DE ASISTENCIA A LA VÍCTIMA Y TESTIGO: SE DISPONE
MAIL INTERVENCIÓN A OFICINA VÍCTIMA Y TESTIGO	AMPARO	A34 3_S	INTERVENCIÓN A LA OFICINA DE ASISTENCIA A LA VÍCTIMA Y TESTIGO: SE DISPONE
MOVIMIENTO A SECRETARÍA DE EJECUCIÓN	AMPARO	A34 4_S	INTERVENCIÓN DE SECRETARÍA DE EJECUCIÓN SE DISPONE - CERTIFICADO
MAIL INTERVENCIÓN A SECRETARÍA DE EJECUCIÓN	AMPARO	A34 4_S	INTERVENCIÓN DE SECRETARÍA DE EJECUCIÓN SE DISPONE - CERTIFICADO
MOVIMIENTO A AUXILIARES DE JUSTICIA	AMPARO	A52 2_S	SOLICITUD PERITO RESOLUCIÓN 121
MAIL A AUXILIARES DE JUSTICIA	AMPARO	A52 2_S	SOLICITUD PERITO RESOLUCIÓN 121
MOVIMIENTO A AUXILIARES DE JUSTICIA	AMPARO	A52 3_S	INFORMA REMOCIÓN DE PERITO OFICIAL
MAIL A AUXILIARES DE JUSTICIA	AMPARO	A52 3_S	INFORMA REMOCIÓN DE PERITO OFICIAL
MOVIMIENTO A SECRETARÍA DE EJECUCIÓN	AMPARO	A49 0_S	MODIFICACION REGLAS DE CONDUCTA SE DISPONE (SECRETARÍA DE EJECUCIÓN)
MAIL INTERVENCIÓN A SECRETARÍA DE EJECUCIÓN	AMPARO	A49 0_S	MODIFICACION REGLAS DE CONDUCTA SE DISPONE (SECRETARÍA DE EJECUCIÓN)
MOVIMIENTO A SECRETARÍA DE	AMPARO	A49 1_S	MODIFICACION REGLAS DE CONDUCTA SE DISPONE PARCIALMENTE (SECRETARÍA DE

ANEXO IV
ESTANDARIZACIÓN DOCUMENTAL
PCYF – CAYT
EFECTOS COLATERALES DE LAS ACTUACIONES

SECRETARIA DE EJECUCION	O AUTONOMO	91_ S	DISPONE PARCIALMENTE (SECRETARÍA DE EJECUCIÓN)
MOVIMIENTO A OFICINA VICTIMA Y TESTIGO	AMPARO	A34 3	INTERVENCION A LA OFICINA DE ASISTENCIA A LA VICTIMA Y TESTIGO: SE DISPONE
MAIL INTERVENCION A OFICINA VICTIMA Y TESTIGO	AMPARO	A34 3	INTERVENCION A LA OFICINA DE ASISTENCIA A LA VICTIMA Y TESTIGO: SE DISPONE
MOVIMIENTO A ASESORIA PCYF 2	AMPARO	A34 2	INTERVENCION ASESOR TUTELAR 2: SE DISPONE
MAIL INTERVENCION A ASESORIA PCYF 2	AMPARO	A34 2	INTERVENCION ASESOR TUTELAR 2: SE DISPONE
MOVIMIENTO A ASESORIA PCYF 1	AMPARO	A34 1	INTERVENCION ASESOR TUTELAR: SE DISPONE
MAIL INTERVENCION A ASESORIA PCYF 1	AMPARO	A34 1	INTERVENCION ASESOR TUTELAR: SE DISPONE
MOVIMIENTO A MEDICINA FORENSE	AMPARO	A34 0	INTERVENCION A MEDICINA FORENSE: SE DISPONE
MAIL INTERVENCION A MEDICINA FORENSE	AMPARO	A34 0	INTERVENCION A MEDICINA FORENSE: SE DISPONE
MAIL A AUXILIARES DE JUSTICIA	AMPARO	A52 3	INFORMA REMOCIÓN DE PERITO OFICIAL
MOVIMIENTO A AUXILIARES DE JUSTICIA	AMPARO	A52 3	INFORMA REMOCIÓN DE PERITO OFICIAL
MAIL A AUXILIARES DE JUSTICIA	AMPARO	A52 2	SOLICITUD PERITO RESOLUCIÓN 121
MOVIMIENTO A AUXILIARES DE JUSTICIA	AMPARO	A52 2	SOLICITUD PERITO RESOLUCIÓN 121
MOVIMIENTO A SECRETARIA DE EJECUCION	AMPARO	A34 4	INTERVENCION DE SECRETARIA DE EJECUCION SE DISPONE - CERTIFICADO
MAIL INTERVENCION A SECRETARIA DE EJECUCION	AMPARO	A34 4	INTERVENCION DE SECRETARIA DE EJECUCION SE DISPONE - CERTIFICADO
MOVIMIENTO A SECRETARIA DE EJECUCION	AMPARO	A49 0	MODIFICACION REGLAS DE CONDUCTA SE DISPONE (SECRETARÍA DE EJECUCIÓN)
MAIL INTERVENCION A SECRETARIA DE EJECUCION	AMPARO	A49 0	MODIFICACION REGLAS DE CONDUCTA SE DISPONE (SECRETARÍA DE EJECUCIÓN)
MOVIMIENTO A SECRETARIA DE EJECUCION	AMPARO	A49 1	MODIFICACION REGLAS DE CONDUCTA SE DISPONE PARCIALMENTE (SECRETARÍA DE EJECUCIÓN)

ANEXO IV
ESTANDARIZACIÓN DOCUMENTAL
PCYF – CAYT
EFECTOS COLATERALES DE LAS ACTUACIONES

EJECUCION			EJECUCIÓN)
MAIL INTERVENCION A SECRETARIA DE EJECUCION	AMPARO	A49 1_5	MODIFICACION REGLAS DE CONDUCTA SE DISPONE PARCIALMENTE (SECRETARÍA DE EJECUCIÓN)
MAIL CEDULA ELECTRONICA	CEDULA ELECTRONICA	CED ELE	CEDULA ELECTRONICA
MAIL CITACION AUDIENCIA	CEDULA ELECTRONICA	NOT AUD	NOTIFICACION AUDIENCIA
MAIL CEDULA ELECTRONICA	CEDULA ELECTRONICA	CED ELE_ S	CEDULA ELECTRONICA
MOVIMIENTO A OFICINA DE CONTROL MPF	CONTRAVENCIONAL	C36 0	INTERVENCION A LA OFICINA DE CONTROL DE SJP DEL MPF: SE DISPONE
MAIL NOTIFICACION OCSPPP	CONTRAVENCIONAL	C36 0	INTERVENCION A LA OFICINA DE CONTROL DE SJP DEL MPF: SE DISPONE
MOVIMIENTO A SECRETARIA DE EJECUCION	CONTRAVENCIONAL	C34 4	INTERVENCION DE SECRETARIA DE EJECUCION SE DISPONE - CERTIFICADO
MAIL INTERVENCION A SECRETARIA DE EJECUCION	CONTRAVENCIONAL	C34 4	INTERVENCION DE SECRETARIA DE EJECUCION SE DISPONE - CERTIFICADO
MOVIMIENTO A SECRETARIA DE EJECUCION	CONTRAVENCIONAL	C49 0	MODIFICACION REGLAS DE CONDUCTA SE DISPONE (SECRETARÍA DE EJECUCIÓN)
MAIL INTERVENCION A SECRETARIA DE EJECUCION	CONTRAVENCIONAL	C49 0	MODIFICACION REGLAS DE CONDUCTA SE DISPONE (SECRETARÍA DE EJECUCIÓN)
MOVIMIENTO A SECRETARIA DE EJECUCION	CONTRAVENCIONAL	C49 1	MODIFICACION REGLAS DE CONDUCTA SE DISPONE PARCIALMENTE (SECRETARÍA DE EJECUCIÓN)
MAIL INTERVENCION A SECRETARIA DE EJECUCION	CONTRAVENCIONAL	C49 1	MODIFICACION REGLAS DE CONDUCTA SE DISPONE PARCIALMENTE (SECRETARÍA DE EJECUCIÓN)
MAIL SOLICITUD ELEVACION A JUICIO	CONTRAVENCIONAL	C15 1	SORTEO JUEZ DE JUICIO: SE DISPONE
MAIL SOLICITUD TRIBUNAL COLEGIADO	CONTRAVENCIONAL	C51 7	INTEGRACION DE TRIBUNAL COLEGIADO: SE DISPONE
MOVIMIENTO A OFICINA VICTIMA Y TESTIGO	CONTRAVENCIONAL	C34 3	INTERVENCION A LA OFICINA DE ASISTENCIA A LA VICTIMA Y TESTIGO: SE DISPONE
MAIL INTERVENCION A OFICINA VICTIMA Y TESTIGO	CONTRAVENCIONAL	C34 3	INTERVENCION A LA OFICINA DE ASISTENCIA A LA VICTIMA Y TESTIGO: SE DISPONE
MOVIMIENTO A	CONTRAVENCIONAL	C34	INTERVENCION ASESOR TUTELAR 2: SE

ANEXO IV
ESTANDARIZACIÓN DOCUMENTAL
PCYF – CAYT
EFECTOS COLATERALES DE LAS ACTUACIONES

ASESORIA PCYF 2	ONAL	2	DISPONE
MAIL INTERVENCION A ASESORIA PCYF 2	CONTRAVENCIONAL	C34 2	INTERVENCION ASESOR TUTELAR 2: SE DISPONE
MOVIMIENTO A ASESORIA PCYF 1	CONTRAVENCIONAL	C34 1	INTERVENCION ASESOR TUTELAR: SE DISPONE
MAIL INTERVENCION A ASESORIA PCYF 1	CONTRAVENCIONAL	C34 1	INTERVENCION ASESOR TUTELAR: SE DISPONE
MOVIMIENTO A MEDICINA FORENSE	CONTRAVENCIONAL	C34 0	INTERVENCION A MEDICINA FORENSE: SE DISPONE
MAIL INTERVENCION A MEDICINA FORENSE	CONTRAVENCIONAL	C34 0	INTERVENCION A MEDICINA FORENSE: SE DISPONE
MAIL A AUXILIARES DE JUSTICIA	CONTRAVENCIONAL	C53 4	INFORMA REMOCIÓN DE PERITO OFICIAL
MOVIMIENTO A AUXILIARES DE JUSTICIA	CONTRAVENCIONAL	C53 4	INFORMA REMOCIÓN DE PERITO OFICIAL
MAIL A AUXILIARES DE JUSTICIA	CONTRAVENCIONAL	C53 3	SOLICITUD PERITO RESOLUCIÓN 121
MOVIMIENTO A AUXILIARES DE JUSTICIA	CONTRAVENCIONAL	C53 3	SOLICITUD PERITO RESOLUCIÓN 121
MOVIMIENTO A PATRONATO DE LIBERADOS	CONTRAVENCIONAL	C35 9	INTERVENCION PATRONATO DE LIBERADOS SE DISPONE - CERTIFICADO
MAIL INTERVENCION A PATRONATO DE LIBERADOS	CONTRAVENCIONAL	C35 9	INTERVENCION PATRONATO DE LIBERADOS SE DISPONE - CERTIFICADO
MOVIMIENTO A PATRONATO DE LIBERADOS	CONTRAVENCIONAL	C54 6	MODIFICACION REGLAS DE CONDUCTA SE DISPONE (PATRONATO DE LIBERADOS)
MAIL INTERVENCION A PATRONATO DE LIBERADOS	CONTRAVENCIONAL	C54 6	MODIFICACION REGLAS DE CONDUCTA SE DISPONE (PATRONATO DE LIBERADOS)
MOVIMIENTO A PATRONATO DE LIBERADOS	CONTRAVENCIONAL	C54 7	MODIFICACION REGLAS DE CONDUCTA SE DISPONE PARCIALMENTE (PATRONATO DE LIBERADOS)
MAIL INTERVENCION A PATRONATO DE LIBERADOS	CONTRAVENCIONAL	C54 7	MODIFICACION REGLAS DE CONDUCTA SE DISPONE PARCIALMENTE (PATRONATO DE LIBERADOS)
MOVIMIENTO A JUZGADO DE RADICACION	CONTRAVENCIONAL	C54 5	RADICACION EN SECRETARIA DE EJECUCION
MOVIMIENTO A JUZGADO DE RADICACION	CONTRAVENCIONAL	C54 8	RADICACION PRORROGA EN SECRETARIA DE EJECUCION

ANEXO IV
ESTANDARIZACIÓN DOCUMENTAL
PCYF – CAYT
EFECTOS COLATERALES DE LAS ACTUACIONES

EJECUCION			
MOVIMIENTO A SECRETARIA DE EJECUCION	CONTRAVENCIONAL	C49 1_S	MODIFICACION REGLAS DE CONDUCTA SE DISPONE PARCIALMENTE (SECRETARÍA DE EJECUCIÓN)
MAIL INTERVENCION A SECRETARIA DE EJECUCION	CONTRAVENCIONAL	C49 1_S	MODIFICACION REGLAS DE CONDUCTA SE DISPONE PARCIALMENTE (SECRETARÍA DE EJECUCIÓN)
MAIL SOLICITUD TRIBUNAL COLEGIADO	CONTRAVENCIONAL	C51 7_S	INTEGRACION DE TRIBUNAL COLEGIADO: SE DISPONE
MOVIMIENTO A AUXILIARES DE JUSTICIA	CONTRAVENCIONAL	C53 3_S	SOLICITUD PERITO RESOLUCIÓN 121
MAIL A AUXILIARES DE JUSTICIA	CONTRAVENCIONAL	C53 3_S	SOLICITUD PERITO RESOLUCIÓN 121
MOVIMIENTO A AUXILIARES DE JUSTICIA	CONTRAVENCIONAL	C53 4_S	INFORMA REMOCIÓN DE PERITO OFICIAL
MAIL A AUXILIARES DE JUSTICIA	CONTRAVENCIONAL	C53 4_S	INFORMA REMOCIÓN DE PERITO OFICIAL
MOVIMIENTO A PATRONATO DE LIBERADOS	CONTRAVENCIONAL	C54 6_S	MODIFICACION REGLAS DE CONDUCTA SE DISPONE (PATRONATO DE LIBERADOS)
MAIL INTERVENCION A PATRONATO DE LIBERADOS	CONTRAVENCIONAL	C54 6_S	MODIFICACION REGLAS DE CONDUCTA SE DISPONE (PATRONATO DE LIBERADOS)
MOVIMIENTO A PATRONATO DE LIBERADOS	CONTRAVENCIONAL	C54 7_S	MODIFICACION REGLAS DE CONDUCTA SE DISPONE PARCIALMENTE (PATRONATO DE LIBERADOS)
MAIL INTERVENCION A PATRONATO DE LIBERADOS	CONTRAVENCIONAL	C54 7_S	MODIFICACION REGLAS DE CONDUCTA SE DISPONE PARCIALMENTE (PATRONATO DE LIBERADOS)
MOVIMIENTO A MEDICINA FORENSE	EJECUCION DE MULTA	EM3 40	INTERVENCION A MEDICINA FORENSE: SE DISPONE
MAIL INTERVENCION A MEDICINA FORENSE	EJECUCION DE MULTA	EM3 40	INTERVENCION A MEDICINA FORENSE: SE DISPONE
MOVIMIENTO A OFICINA VICTIMA Y TESTIGO	EJECUCION DE MULTA	EM3 43	INTERVENCION A LA OFICINA DE ASISTENCIA A LA VICTIMA Y TESTIGO: SE DISPONE
MAIL INTERVENCION A OFICINA VICTIMA Y TESTIGO	EJECUCION DE MULTA	EM3 43	INTERVENCION A LA OFICINA DE ASISTENCIA A LA VICTIMA Y TESTIGO: SE DISPONE
MOVIMIENTO A ASESORIA PCYF 2	EJECUCION DE MULTA	EM3 42	INTERVENCION ASESOR TUTELAR 2: SE DISPONE
MAIL INTERVENCION A ASESORIA PCYF 2	EJECUCION DE MULTA	EM3 42	INTERVENCION ASESOR TUTELAR 2: SE DISPONE

ANEXO IV
ESTANDARIZACIÓN DOCUMENTAL
PCYF – CAYT
EFECTOS COLATERALES DE LAS ACTUACIONES

MOVIMIENTO A JUZGADO DE RADICACION	CONTRAVENCIONAL	C54 9	POR DEVUELTO SIN CUMPLIR - SECRETARIA DE EJECUCION
MAIL SOLICITUD ELEVACION A JUICIO	CONTRAVENCIONAL	C15 1_S	SORTEO JUEZ DE JUICIO: SE DISPONE
MOVIMIENTO A MEDICINA FORENSE	CONTRAVENCIONAL	C34 0_S	INTERVENCION A MEDICINA FORENSE: SE DISPONE
MAIL INTERVENCION A MEDICINA FORENSE	CONTRAVENCIONAL	C34 0_S	INTERVENCION A MEDICINA FORENSE: SE DISPONE
MOVIMIENTO A ASESORIA PCYF 1	CONTRAVENCIONAL	C34 1_S	INTERVENCION ASESOR TUTELAR: SE DISPONE
MAIL INTERVENCION A ASESORIA PCYF 1	CONTRAVENCIONAL	C34 1_S	INTERVENCION ASESOR TUTELAR: SE DISPONE
MOVIMIENTO A ASESORIA PCYF 2	CONTRAVENCIONAL	C34 2_S	INTERVENCION ASESOR TUTELAR 2: SE DISPONE
MAIL INTERVENCION A ASESORIA PCYF 2	CONTRAVENCIONAL	C34 2_S	INTERVENCION ASESOR TUTELAR 2: SE DISPONE
MOVIMIENTO A OFICINA VICTIMA Y TESTIGO	CONTRAVENCIONAL	C34 3_S	INTERVENCION A LA OFICINA DE ASISTENCIA A LA VICTIMA Y TESTIGO: SE DISPONE
MAIL INTERVENCION A OFICINA VICTIMA Y TESTIGO	CONTRAVENCIONAL	C34 3_S	INTERVENCION A LA OFICINA DE ASISTENCIA A LA VICTIMA Y TESTIGO: SE DISPONE
MOVIMIENTO A SECRETARIA DE EJECUCION	CONTRAVENCIONAL	C34 4_S	INTERVENCION DE SECRETARIA DE EJECUCION SE DISPONE - CERTIFICADO
MAIL INTERVENCION A SECRETARIA DE EJECUCION	CONTRAVENCIONAL	C34 4_S	INTERVENCION DE SECRETARIA DE EJECUCION SE DISPONE - CERTIFICADO
MOVIMIENTO A PATRONATO DE LIBERADOS	CONTRAVENCIONAL	C35 9_S	INTERVENCION PATRONATO DE LIBERADOS SE DISPONE - CERTIFICADO
MAIL INTERVENCION A PATRONATO DE LIBERADOS	CONTRAVENCIONAL	C35 9_S	INTERVENCION PATRONATO DE LIBERADOS SE DISPONE - CERTIFICADO
MOVIMIENTO A OFICINA DE CONTROL MPF	CONTRAVENCIONAL	C36 0_S	INTERVENCION A LA OFICINA DE CONTROL DE SJP DEL MPF: SE DISPONE
MAIL NOTIFICACION OCSPPP	CONTRAVENCIONAL	C36 0_S	INTERVENCION A LA OFICINA DE CONTROL DE SJP DEL MPF: SE DISPONE
MOVIMIENTO A SECRETARIA DE EJECUCION	CONTRAVENCIONAL	C49 0_S	MODIFICACION REGLAS DE CONDUCTA SE DISPONE (SECRETARÍA DE EJECUCIÓN)
MAIL INTERVENCION A SECRETARIA DE	CONTRAVENCIONAL	C49 0_S	MODIFICACION REGLAS DE CONDUCTA SE DISPONE (SECRETARÍA DE EJECUCIÓN)

ANEXO IV
ESTANDARIZACIÓN DOCUMENTAL
PCYF – CAYT
EFECTOS COLATERALES DE LAS ACTUACIONES

TESTIGO		S	
MOVIMIENTO A SECRETARIA DE EJECUCION	EJECUCION DE MULTA	EM3 44_ S	INTERVENCION DE SECRETARIA DE EJECUCION SE DISPONE - CERTIFICADO
MAIL INTERVENCION A SECRETARIA DE EJECUCION	EJECUCION DE MULTA	EM3 44_ S	INTERVENCION DE SECRETARIA DE EJECUCION SE DISPONE - CERTIFICADO
MOVIMIENTO A AUXILIARES DE JUSTICIA	EJECUCION DE MULTA	EM5 24_ S	SOLICITUD PERITO RESOLUCIÓN 121
MAIL A AUXILIARES DE JUSTICIA	EJECUCION DE MULTA	EM5 24_ S	SOLICITUD PERITO RESOLUCIÓN 121
MOVIMIENTO A AUXILIARES DE JUSTICIA	EJECUCION DE MULTA	EM5 24_ S	INFORMA REMOCIÓN DE PERITO OFICIAL
MAIL A AUXILIARES DE JUSTICIA	EJECUCION DE MULTA	EM5 24_ S	INFORMA REMOCIÓN DE PERITO OFICIAL
MOVIMIENTO A AUXILIARES DE JUSTICIA	EJECUCION DE MULTA	EM5 24_ S	SOLICITUD PERITO RESOLUCIÓN 121
MAIL A AUXILIARES DE JUSTICIA	EJECUCION DE MULTA	EM5 24_ S	SOLICITUD PERITO RESOLUCIÓN 121
MOVIMIENTO A AUXILIARES DE JUSTICIA	EJECUCION DE MULTA	EM5 24_ S	INFORMA REMOCIÓN DE PERITO OFICIAL
MAIL A AUXILIARES DE JUSTICIA	EJECUCION DE MULTA	EM5 24_ S	INFORMA REMOCIÓN DE PERITO OFICIAL
MOVIMIENTO A SECRETARIA DE EJECUCION	EJECUCION DE MULTA	EM4 90_ S	MODIFICACION REGLAS DE CONDUCTA SE DISPONE (SECRETARÍA DE EJECUCIÓN)
MAIL INTERVENCION A SECRETARIA DE EJECUCION	EJECUCION DE MULTA	EM4 90_ S	MODIFICACION REGLAS DE CONDUCTA SE DISPONE (SECRETARÍA DE EJECUCIÓN)
MOVIMIENTO A SECRETARIA DE EJECUCION	EJECUCION DE MULTA	EM4 91_ S	MODIFICACION REGLAS DE CONDUCTA SE DISPONE PARCIALMENTE (SECRETARÍA DE EJECUCIÓN)
MAIL INTERVENCION A SECRETARIA DE EJECUCION	EJECUCION DE MULTA	EM4 91_ S	MODIFICACION REGLAS DE CONDUCTA SE DISPONE PARCIALMENTE (SECRETARÍA DE EJECUCIÓN)
ESCRITO PARA AGREGAR	ESCRITO DE PARTE	ESC RME	ESCRITO - MESA RECEPTORA DE ESCRITOS

ANEXO IV
ESTANDARIZACIÓN DOCUMENTAL
PCYF – CAYT
EFECTOS COLATERALES DE LAS ACTUACIONES

MAIL A AUXILIARES DE JUSTICIA	EJECUCION DE MULTA	EM5 24	INFORMA REMOCIÓN DE PERITO OFICIAL
MOVIMIENTO A AUXILIARES DE JUSTICIA	EJECUCION DE MULTA	EM5 24	INFORMA REMOCIÓN DE PERITO OFICIAL
MAIL A AUXILIARES DE JUSTICIA	EJECUCION DE MULTA	EM5 24	SOLICITUD PERITO RESOLUCIÓN 121
MOVIMIENTO A AUXILIARES DE JUSTICIA	EJECUCION DE MULTA	EM5 24	SOLICITUD PERITO RESOLUCIÓN 121
MOVIMIENTO A SECRETARIA DE EJECUCION	EJECUCION DE MULTA	EM3 44	INTERVENCION DE SECRETARIA DE EJECUCION SE DISPONE - CERTIFICADO
MAIL INTERVENCION A SECRETARIA DE EJECUCION	EJECUCION DE MULTA	EM3 44	INTERVENCION DE SECRETARIA DE EJECUCION SE DISPONE - CERTIFICADO
MOVIMIENTO A SECRETARIA DE EJECUCION	EJECUCION DE MULTA	EM4 90	MODIFICACION REGLAS DE CONDUCTA SE DISPONE (SECRETARÍA DE EJECUCIÓN)
MAIL INTERVENCION A SECRETARIA DE EJECUCION	EJECUCION DE MULTA	EM4 90	MODIFICACION REGLAS DE CONDUCTA SE DISPONE (SECRETARÍA DE EJECUCIÓN)
MOVIMIENTO A SECRETARIA DE EJECUCION	EJECUCION DE MULTA	EM4 91	MODIFICACION REGLAS DE CONDUCTA SE DISPONE PARCIALMENTE (SECRETARÍA DE EJECUCIÓN)
MAIL INTERVENCION A SECRETARIA DE EJECUCION	EJECUCION DE MULTA	EM4 91	MODIFICACION REGLAS DE CONDUCTA SE DISPONE PARCIALMENTE (SECRETARÍA DE EJECUCIÓN)
MOVIMIENTO A MEDICINA FORENSE	EJECUCION DE MULTA	EM3 40_ S	INTERVENCION A MEDICINA FORENSE: SE DISPONE
MAIL INTERVENCION A MEDICINA FORENSE	EJECUCION DE MULTA	EM3 40_ S	INTERVENCION A MEDICINA FORENSE: SE DISPONE
MOVIMIENTO A ASESORIA PCYF 2	EJECUCION DE MULTA	EM3 42_ S	INTERVENCION ASESOR TUTELAR 2: SE DISPONE
MAIL INTERVENCION A ASESORIA PCYF 2	EJECUCION DE MULTA	EM3 42_ S	INTERVENCION ASESOR TUTELAR 2: SE DISPONE
MOVIMIENTO A OFICINA VICTIMA Y TESTIGO	EJECUCION DE MULTA	EM3 43_ S	INTERVENCION A LA OFICINA DE ASISTENCIA A LA VÍCTIMA Y TESTIGO: SE DISPONE
MAIL INTERVENCION A OFICINA VICTIMA Y	EJECUCION DE MULTA	EM3 43_	INTERVENCION A LA OFICINA DE ASISTENCIA A LA VÍCTIMA Y TESTIGO: SE DISPONE

ANEXO IV
ESTANDARIZACIÓN DOCUMENTAL
PCYF – CAYT
EFECTOS COLATERALES DE LAS ACTUACIONES

		SA	
MOVIMIENTO A OFICINA VICTIMA Y TESTIGO	EXENCION DE PRISION	EP3 43	INTERVENCION A LA OFICINA DE ASISTENCIA A LA VICTIMA Y TESTIGO: SE DISPONE
MAIL INTERVENCION A OFICINA VICTIMA Y TESTIGO	EXENCION DE PRISION	EP3 43	INTERVENCION A LA OFICINA DE ASISTENCIA A LA VICTIMA Y TESTIGO: SE DISPONE
MOVIMIENTO A ASESORIA PCYF 2	EXENCION DE PRISION	EP3 42	INTERVENCION ASESOR TUTELAR 2: SE DISPONE
MAIL INTERVENCION A ASESORIA PCYF 2	EXENCION DE PRISION	EP3 42	INTERVENCION ASESOR TUTELAR 2: SE DISPONE
MOVIMIENTO A ASESORIA PCYF 1	EXENCION DE PRISION	EP3 41	INTERVENCION ASESOR TUTELAR: SE DISPONE
MAIL INTERVENCION A ASESORIA PCYF 1	EXENCION DE PRISION	EP3 41	INTERVENCION ASESOR TUTELAR: SE DISPONE
MOVIMIENTO A MEDICINA FORENSE	EXENCION DE PRISION	EP3 40	INTERVENCION A MEDICINA FORENSE: SE DISPONE
MAIL INTERVENCION A MEDICINA FORENSE	EXENCION DE PRISION	EP3 40	INTERVENCION A MEDICINA FORENSE: SE DISPONE
MAIL A AUXILIARES DE JUSTICIA	EXENCION DE PRISION	EP5 23	INFORMA REMOCIÓN DE PERITO OFICIAL
MOVIMIENTO A AUXILIARES DE JUSTICIA	EXENCION DE PRISION	EP5 23	INFORMA REMOCIÓN DE PERITO OFICIAL
MAIL A AUXILIARES DE JUSTICIA	EXENCION DE PRISION	EP5 22	SOLICITUD PERITO RESOLUCIÓN 121
MOVIMIENTO A AUXILIARES DE JUSTICIA	EXENCION DE PRISION	EP5 22	SOLICITUD PERITO RESOLUCIÓN 121
MOVIMIENTO A SECRETARIA DE EJECUCION	EXENCION DE PRISION	EP3 44	INTERVENCION DE SECRETARIA DE EJECUCION SE DISPONE - CERTIFICADO
MAIL INTERVENCION A SECRETARIA DE EJECUCION	EXENCION DE PRISION	EP3 44	INTERVENCION DE SECRETARIA DE EJECUCION SE DISPONE - CERTIFICADO
MOVIMIENTO A SECRETARIA DE EJECUCION	EXENCION DE PRISION	EP4 90	MODIFICACION REGLAS DE CONDUCTA SE DISPONE (SECRETARÍA DE EJECUCIÓN)
MAIL INTERVENCION A SECRETARIA DE EJECUCION	EXENCION DE PRISION	EP4 90	MODIFICACION REGLAS DE CONDUCTA SE DISPONE (SECRETARÍA DE EJECUCIÓN)
MOVIMIENTO A SECRETARIA DE EJECUCION	EXENCION DE PRISION	EP4 91	MODIFICACION REGLAS DE CONDUCTA SE DISPONE PARCIALMENTE (SECRETARÍA DE EJECUCIÓN)
MAIL INTERVENCION A	EXENCION DE	EP4	MODIFICACION REGLAS DE CONDUCTA SE

ANEXO IV
ESTANDARIZACIÓN DOCUMENTAL
PCYF – CAYT
EFECTOS COLATERALES DE LAS ACTUACIONES

SECRETARIA DE EJECUCION	PRISION	91	DISPONE PARCIALMENTE (SECRETARÍA DE EJECUCIÓN)
MOVIMIENTO A MEDICINA FORENSE	EXENCION DE PRISION	EP3 40_ S	INTERVENCION A MEDICINA FORENSE: SE DISPONE
MAIL INTERVENCION A MEDICINA FORENSE	EXENCION DE PRISION	EP3 40_ S	INTERVENCION A MEDICINA FORENSE: SE DISPONE
MOVIMIENTO A ASESORIA PCYF 1	EXENCION DE PRISION	EP3 41_ S	INTERVENCION ASESOR TUTELAR: SE DISPONE
MAIL INTERVENCION A ASESORIA PCYF 1	EXENCION DE PRISION	EP3 41_ S	INTERVENCION ASESOR TUTELAR: SE DISPONE
MOVIMIENTO A ASESORIA PCYF 2	EXENCION DE PRISION	EP3 42_ S	INTERVENCION ASESOR TUTELAR 2: SE DISPONE
MAIL INTERVENCION A ASESORIA PCYF 2	EXENCION DE PRISION	EP3 42_ S	INTERVENCION ASESOR TUTELAR 2: SE DISPONE
MOVIMIENTO A OFICINA VICTIMA Y TESTIGO	EXENCION DE PRISION	EP3 43_ S	INTERVENCION A LA OFICINA DE ASISTENCIA A LA VICTIMA Y TESTIGO: SE DISPONE
MAIL INTERVENCION A OFICINA VICTIMA Y TESTIGO	EXENCION DE PRISION	EP3 43_ S	INTERVENCION A LA OFICINA DE ASISTENCIA A LA VICTIMA Y TESTIGO: SE DISPONE
MOVIMIENTO A SECRETARIA DE EJECUCION	EXENCION DE PRISION	EP3 44_ S	INTERVENCION DE SECRETARIA DE EJECUCION SE DISPONE - CERTIFICADO
MAIL INTERVENCION A SECRETARIA DE EJECUCION	EXENCION DE PRISION	EP3 44_ S	INTERVENCION DE SECRETARIA DE EJECUCION SE DISPONE - CERTIFICADO
MOVIMIENTO A AUXILIARES DE JUSTICIA	EXENCION DE PRISION	EP5 22_ S	SOLICITUD PERITO RESOLUCIÓN 121
MAIL A AUXILIARES DE JUSTICIA	EXENCION DE PRISION	EP5 22_ S	SOLICITUD PERITO RESOLUCIÓN 121
MOVIMIENTO A AUXILIARES DE JUSTICIA	EXENCION DE PRISION	EP5 23_ S	INFORMA REMOCIÓN DE PERITO OFICIAL
MAIL A AUXILIARES DE JUSTICIA	EXENCION DE PRISION	EP5 23_ S	INFORMA REMOCIÓN DE PERITO OFICIAL
MOVIMIENTO A	EXENCION DE	EP4	MODIFICACION REGLAS DE CONDUCTA SE

ANEXO IV
ESTANDARIZACIÓN DOCUMENTAL
PCYF – CAYT
EFECTOS COLATERALES DE LAS ACTUACIONES

SECRETARIA DE EJECUCION	PRISION	90_ S	DISPONE (SECRETARÍA DE EJECUCIÓN)
MAIL INTERVENCION A SECRETARIA DE EJECUCION	EXENCION DE PRISION	EP4 90_ S	MODIFICACION REGLAS DE CONDUCTA SE DISPONE (SECRETARÍA DE EJECUCIÓN)
MOVIMIENTO A SECRETARIA DE EJECUCION	EXENCION DE PRISION	EP4 91_ S	MODIFICACION REGLAS DE CONDUCTA SE DISPONE PARCIALMENTE (SECRETARÍA DE EJECUCIÓN)
MAIL INTERVENCION A SECRETARIA DE EJECUCION	EXENCION DE PRISION	EP4 91_ S	MODIFICACION REGLAS DE CONDUCTA SE DISPONE PARCIALMENTE (SECRETARÍA DE EJECUCIÓN)
MOVIMIENTO A OFICINA VICTIMA Y TESTIGO	EXHORTO	E34 3	INTERVENCION A LA OFICINA DE ASISTENCIA A LA VICTIMA Y TESTIGO: SE DISPONE
MAIL INTERVENCION A OFICINA VICTIMA Y TESTIGO	EXHORTO	E34 3	INTERVENCION A LA OFICINA DE ASISTENCIA A LA VICTIMA Y TESTIGO: SE DISPONE
MOVIMIENTO A ASESORIA PCYF 2	EXHORTO	E34 2	INTERVENCION ASESOR TUTELAR 2: SE DISPONE
MAIL INTERVENCION A ASESORIA PCYF 2	EXHORTO	E34 2	INTERVENCION ASESOR TUTELAR 2: SE DISPONE
MOVIMIENTO A MEDICINA FORENSE	EXHORTO	E34 0	INTERVENCION A MEDICINA FORENSE: SE DISPONE
MAIL INTERVENCION A MEDICINA FORENSE	EXHORTO	E34 0	INTERVENCION A MEDICINA FORENSE: SE DISPONE
MAIL A AUXILIARES DE JUSTICIA	EXHORTO	E52 3	INFORMA REMOCIÓN DE PERITO OFICIAL
MOVIMIENTO A AUXILIARES DE JUSTICIA	EXHORTO	E52 3	INFORMA REMOCIÓN DE PERITO OFICIAL
MAIL A AUXILIARES DE JUSTICIA	EXHORTO	E52 2	SOLICITUD PERITO RESOLUCIÓN 121
MOVIMIENTO A AUXILIARES DE JUSTICIA	EXHORTO	E52 2	SOLICITUD PERITO RESOLUCIÓN 121
MOVIMIENTO A SECRETARIA DE EJECUCION	EXHORTO	E34 4	INTERVENCION DE SECRETARIA DE EJECUCION SE DISPONE - CERTIFICADO
MAIL INTERVENCION A SECRETARIA DE EJECUCION	EXHORTO	E34 4	INTERVENCION DE SECRETARIA DE EJECUCION SE DISPONE - CERTIFICADO
MOVIMIENTO A SECRETARIA DE EJECUCION	EXHORTO	E49 0	MODIFICACION REGLAS DE CONDUCTA SE DISPONE (SECRETARÍA DE EJECUCIÓN)
MAIL INTERVENCION A	EXHORTO	E49	MODIFICACION REGLAS DE CONDUCTA SE

ANEXO IV
ESTANDARIZACIÓN DOCUMENTAL
PCYF – CAYT
EFECTOS COLATERALES DE LAS ACTUACIONES

SECRETARIA DE EJECUCION		0	DISPONE (SECRETARÍA DE EJECUCIÓN)
MOVIMIENTO A SECRETARIA DE EJECUCION	EXHORTO	E49 1	MODIFICACION REGLAS DE CONDUCTA SE DISPONE PARCIALMENTE (SECRETARÍA DE EJECUCIÓN)
MAIL INTERVENCION A SECRETARIA DE EJECUCION	EXHORTO	E49 1	MODIFICACION REGLAS DE CONDUCTA SE DISPONE PARCIALMENTE (SECRETARÍA DE EJECUCIÓN)
MOVIMIENTO A MEDICINA FORENSE	EXHORTO	E34 0_5	INTERVENCION A MEDICINA FORENSE: SE DISPONE
MAIL INTERVENCION A MEDICINA FORENSE	EXHORTO	E34 0_5	INTERVENCION A MEDICINA FORENSE: SE DISPONE
MOVIMIENTO A ASESORIA PCYF 2	EXHORTO	E34 2_5	INTERVENCION ASESOR TUTELAR 2: SE DISPONE
MAIL INTERVENCION A ASESORIA PCYF 2	EXHORTO	E34 2_5	INTERVENCION ASESOR TUTELAR 2: SE DISPONE
MOVIMIENTO A OFICINA VICTIMA Y TESTIGO	EXHORTO	E34 3_5	INTERVENCION A LA OFICINA DE ASISTENCIA A LA VICTIMA Y TESTIGO: SE DISPONE
MAIL INTERVENCION A OFICINA VICTIMA Y TESTIGO	EXHORTO	E34 3_5	INTERVENCION A LA OFICINA DE ASISTENCIA A LA VICTIMA Y TESTIGO: SE DISPONE
MOVIMIENTO A SECRETARIA DE EJECUCION	EXHORTO	E34 4_5	INTERVENCION DE SECRETARIA DE EJECUCION SE DISPONE - CERTIFICADO
MAIL INTERVENCION A SECRETARIA DE EJECUCION	EXHORTO	E34 4_5	INTERVENCION DE SECRETARIA DE EJECUCION SE DISPONE - CERTIFICADO
MOVIMIENTO A AUXILIARES DE JUSTICIA	EXHORTO	E52 2_5	SOLICITUD PERITO RESOLUCIÓN 121
MAIL A AUXILIARES DE JUSTICIA	EXHORTO	E52 2_5	SOLICITUD PERITO RESOLUCIÓN 121
MOVIMIENTO A AUXILIARES DE JUSTICIA	EXHORTO	E52 3_5	INFORMA REMOCIÓN DE PERITO OFICIAL
MAIL A AUXILIARES DE JUSTICIA	EXHORTO	E52 3_5	INFORMA REMOCIÓN DE PERITO OFICIAL
MOVIMIENTO A SECRETARIA DE EJECUCION	EXHORTO	E49 0_5	MODIFICACION REGLAS DE CONDUCTA SE DISPONE (SECRETARÍA DE EJECUCIÓN)
MAIL INTERVENCION A SECRETARIA DE EJECUCION	EXHORTO	E49 0_5	MODIFICACION REGLAS DE CONDUCTA SE DISPONE (SECRETARÍA DE EJECUCIÓN)
MOVIMIENTO A	EXHORTO	E49	MODIFICACION REGLAS DE CONDUCTA SE



ANEXO IV
ESTANDARIZACIÓN DOCUMENTAL
PCYF – CAYT
EFECTOS COLATERALES DE LAS ACTUACIONES

MOVIMIENTO A SECRETARIA DE EJECUCION	FALTA	F49 1	MODIFICACION REGLAS DE CONDUCTA SE DISPONE PARCIALMENTE (SECRETARÍA DE EJECUCIÓN)
MAIL INTERVENCION A SECRETARIA DE EJECUCION	FALTA	F49 1	MODIFICACION REGLAS DE CONDUCTA SE DISPONE PARCIALMENTE (SECRETARÍA DE EJECUCIÓN)
MOVIMIENTO A JUZGADO DE RADICACION	FALTA	F54 9	POR DEVUELTO SIN CUMPLIR - SECRETARIA DE EJECUCION
MOVIMIENTO A JUZGADO DE RADICACION	FALTA	F54 8	RADICACION PRORROGA EN SECRETARIA DE EJECUCION
MOVIMIENTO A JUZGADO DE RADICACION	FALTA	F54 5	RADICACION EN SECRETARIA DE EJECUCION
MOVIMIENTO A MEDICINA FORENSE	FALTA	F34 0_S	INTERVENCION A MEDICINA FORENSE: SE DISPONE
MAIL INTERVENCION A MEDICINA FORENSE	FALTA	F34 0_S	INTERVENCION A MEDICINA FORENSE: SE DISPONE
MOVIMIENTO A ASESORIA PCYF 1	FALTA	F34 1_S	INTERVENCION ASESOR TUTELAR: SE DISPONE
MAIL INTERVENCION A ASESORIA PCYF 1	FALTA	F34 1_S	INTERVENCION ASESOR TUTELAR: SE DISPONE
MOVIMIENTO A ASESORIA PCYF 2	FALTA	F34 2_S	INTERVENCION ASESOR TUTELAR 2: SE DISPONE
MAIL INTERVENCION A ASESORIA PCYF 2	FALTA	F34 2_S	INTERVENCION ASESOR TUTELAR 2: SE DISPONE
MOVIMIENTO A OFICINA VICTIMA Y TESTIGO	FALTA	F34 3_S	INTERVENCION A LA OFICINA DE ASISTENCIA A LA VICTIMA Y TESTIGO: SE DISPONE
MAIL INTERVENCION A OFICINA VICTIMA Y TESTIGO	FALTA	F34 3_S	INTERVENCION A LA OFICINA DE ASISTENCIA A LA VICTIMA Y TESTIGO: SE DISPONE
MOVIMIENTO A SECRETARIA DE EJECUCION	FALTA	F34 4_S	INTERVENCION DE SECRETARIA DE EJECUCION SE DISPONE - CERTIFICADO
MAIL INTERVENCION A SECRETARIA DE EJECUCION	FALTA	F34 4_S	INTERVENCION DE SECRETARIA DE EJECUCION SE DISPONE - CERTIFICADO
MOVIMIENTO A AUXILIARES DE JUSTICIA	FALTA	F52 2_S	SOLICITUD PERITO RESOLUCIÓN 121
MAIL A AUXILIARES DE JUSTICIA	FALTA	F52 2_S	SOLICITUD PERITO RESOLUCIÓN 121
MOVIMIENTO A	FALTA	F52	INFORMA REMOCIÓN DE PERITO OFICIAL

ANEXO IV
ESTANDARIZACIÓN DOCUMENTAL
PCYF – CAYT
EFECTOS COLATERALES DE LAS ACTUACIONES

SECRETARIA DE EJECUCION		1_S	DISPONE PARCIALMENTE (SECRETARÍA DE EJECUCIÓN)
MAIL INTERVENCION A SECRETARIA DE EJECUCION	EXHORTO	E49 1_S	MODIFICACION REGLAS DE CONDUCTA SE DISPONE PARCIALMENTE (SECRETARÍA DE EJECUCIÓN)
MOVIMIENTO A OFICINA VICTIMA Y TESTIGO	FALTA	F34 3	INTERVENCION A LA OFICINA DE ASISTENCIA A LA VICTIMA Y TESTIGO: SE DISPONE
MAIL INTERVENCION A OFICINA VICTIMA Y TESTIGO	FALTA	F34 3	INTERVENCION A LA OFICINA DE ASISTENCIA A LA VICTIMA Y TESTIGO: SE DISPONE
MOVIMIENTO A ASESORIA PCYF 2	FALTA	F34 2	INTERVENCION ASESOR TUTELAR 2: SE DISPONE
MAIL INTERVENCION A ASESORIA PCYF 2	FALTA	F34 2	INTERVENCION ASESOR TUTELAR 2: SE DISPONE
MOVIMIENTO A ASESORIA PCYF 1	FALTA	F34 1	INTERVENCION ASESOR TUTELAR: SE DISPONE
MAIL INTERVENCION A ASESORIA PCYF 1	FALTA	F34 1	INTERVENCION ASESOR TUTELAR: SE DISPONE
MOVIMIENTO A MEDICINA FORENSE	FALTA	F34 0	INTERVENCION A MEDICINA FORENSE: SE DISPONE
MAIL INTERVENCION A MEDICINA FORENSE	FALTA	F34 0	INTERVENCION A MEDICINA FORENSE: SE DISPONE
MOVIMIENTO A SECRETARIA DE EJECUCION	FALTA	F34 4	INTERVENCION DE SECRETARIA DE EJECUCION SE DISPONE - CERTIFICADO
MAIL INTERVENCION A SECRETARIA DE EJECUCION	FALTA	F34 4	INTERVENCION DE SECRETARIA DE EJECUCION SE DISPONE - CERTIFICADO
MAIL A AUXILIARES DE JUSTICIA	FALTA	F52 3	INFORMA REMOCIÓN DE PERITO OFICIAL
MOVIMIENTO A AUXILIARES DE JUSTICIA	FALTA	F52 3	INFORMA REMOCIÓN DE PERITO OFICIAL
MAIL A AUXILIARES DE JUSTICIA	FALTA	F52 2	SOLICITUD PERITO RESOLUCIÓN 121
MOVIMIENTO A AUXILIARES DE JUSTICIA	FALTA	F52 2	SOLICITUD PERITO RESOLUCIÓN 121
MOVIMIENTO A SECRETARIA DE EJECUCION	FALTA	F49 0	MODIFICACION REGLAS DE CONDUCTA SE DISPONE (SECRETARÍA DE EJECUCIÓN)
MAIL INTERVENCION A SECRETARIA DE EJECUCION	FALTA	F49 0	MODIFICACION REGLAS DE CONDUCTA SE DISPONE (SECRETARÍA DE EJECUCIÓN)

ANEXO IV
ESTANDARIZACIÓN DOCUMENTAL
PCYF – CAYT
EFECTOS COLATERALES DE LAS ACTUACIONES

MAIL A AUXILIARES DE JUSTICIA	HABEAS	H52 2	SOLICITUD PERITO RESOLUCIÓN 121
MOVIMIENTO A AUXILIARES DE JUSTICIA	HABEAS	H52 2	SOLICITUD PERITO RESOLUCIÓN 121
MOVIMIENTO A SECRETARIA DE EJECUCION	HABEAS	H49 0	MODIFICACION REGLAS DE CONDUCTA SE DISPONE (SECRETARÍA DE EJECUCIÓN)
MAIL INTERVENCION A SECRETARIA DE EJECUCION	HABEAS	H49 0	MODIFICACION REGLAS DE CONDUCTA SE DISPONE (SECRETARÍA DE EJECUCIÓN)
MOVIMIENTO A SECRETARIA DE EJECUCION	HABEAS	H49 1	MODIFICACION REGLAS DE CONDUCTA SE DISPONE PARCIALMENTE (SECRETARÍA DE EJECUCIÓN)
MAIL INTERVENCION A SECRETARIA DE EJECUCION	HABEAS	H49 1	MODIFICACION REGLAS DE CONDUCTA SE DISPONE PARCIALMENTE (SECRETARÍA DE EJECUCIÓN)
MOVIMIENTO A MEDICINA FORENSE	HABEAS	H34 0_S	INTERVENCION A MEDICINA FORENSE: SE DISPONE
MAIL INTERVENCION A MEDICINA FORENSE	HABEAS	H34 0_S	INTERVENCION A MEDICINA FORENSE: SE DISPONE
MOVIMIENTO A ASESORIA PCYF 1	HABEAS	H34 1_S	INTERVENCION ASESOR TUTELAR: SE DISPONE
MAIL INTERVENCION A ASESORIA PCYF 1	HABEAS	H34 1_S	INTERVENCION ASESOR TUTELAR: SE DISPONE
MOVIMIENTO A ASESORIA PCYF 2	HABEAS	H34 2_S	INTERVENCION ASESOR TUTELAR 2: SE DISPONE
MAIL INTERVENCION A ASESORIA PCYF 2	HABEAS	H34 2_S	INTERVENCION ASESOR TUTELAR 2: SE DISPONE
MOVIMIENTO A OFICINA VICTIMA Y TESTIGO	HABEAS	H34 3_S	INTERVENCION A LA OFICINA DE ASISTENCIA A LA VICTIMA Y TESTIGO: SE DISPONE
MAIL INTERVENCION A OFICINA VICTIMA Y TESTIGO	HABEAS	H34 3_S	INTERVENCION A LA OFICINA DE ASISTENCIA A LA VICTIMA Y TESTIGO: SE DISPONE
MOVIMIENTO A SECRETARIA DE EJECUCION	HABEAS	H34 4_S	INTERVENCION DE SECRETARIA DE EJECUCION SE DISPONE - CERTIFICADO
MAIL INTERVENCION A SECRETARIA DE EJECUCION	HABEAS	H34 4_S	INTERVENCION DE SECRETARIA DE EJECUCION SE DISPONE - CERTIFICADO
MOVIMIENTO A AUXILIARES DE JUSTICIA	HABEAS	H52 2_S	SOLICITUD PERITO RESOLUCIÓN 121
MAIL A AUXILIARES DE	HABEAS	H52	SOLICITUD PERITO RESOLUCIÓN 121

ANEXO IV
ESTANDARIZACIÓN DOCUMENTAL
PCYF – CAYT
EFECTOS COLATERALES DE LAS ACTUACIONES

AUXILIARES DE JUSTICIA		3_S	
MAIL A AUXILIARES DE JUSTICIA	FALTA	F52 3_S	INFORMA REMOCIÓN DE PERITO OFICIAL
MOVIMIENTO A SECRETARIA DE EJECUCION	FALTA	F49 0_S	MODIFICACION REGLAS DE CONDUCTA SE DISPONE (SECRETARÍA DE EJECUCIÓN)
MAIL INTERVENCION A SECRETARIA DE EJECUCION	FALTA	F49 0_S	MODIFICACION REGLAS DE CONDUCTA SE DISPONE (SECRETARÍA DE EJECUCIÓN)
MOVIMIENTO A SECRETARIA DE EJECUCION	FALTA	F49 1_S	MODIFICACION REGLAS DE CONDUCTA SE DISPONE PARCIALMENTE (SECRETARÍA DE EJECUCIÓN)
MAIL INTERVENCION A SECRETARIA DE EJECUCION	FALTA	F49 1_S	MODIFICACION REGLAS DE CONDUCTA SE DISPONE PARCIALMENTE (SECRETARÍA DE EJECUCIÓN)
MOVIMIENTO A OFICINA VICTIMA Y TESTIGO	HABEAS	H34 3	INTERVENCIÓN A LA OFICINA DE ASISTENCIA A LA VICTIMA Y TESTIGO: SE DISPONE
MAIL INTERVENCION A OFICINA VICTIMA Y TESTIGO	HABEAS	H34 3	INTERVENCIÓN A LA OFICINA DE ASISTENCIA A LA VICTIMA Y TESTIGO: SE DISPONE
MOVIMIENTO A ASESORIA PCYF 2	HABEAS	H34 2	INTERVENCIÓN ASESOR TUTELAR 2: SE DISPONE
MAIL INTERVENCION A ASESORIA PCYF 2	HABEAS	H34 2	INTERVENCIÓN ASESOR TUTELAR 2: SE DISPONE
MOVIMIENTO A ASESORIA PCYF 1	HABEAS	H34 1	INTERVENCIÓN ASESOR TUTELAR: SE DISPONE
MAIL INTERVENCION A ASESORIA PCYF 1	HABEAS	H34 1	INTERVENCIÓN ASESOR TUTELAR: SE DISPONE
MOVIMIENTO A MEDICINA FORENSE	HABEAS	H34 0	INTERVENCIÓN A MEDICINA FORENSE: SE DISPONE
MAIL INTERVENCION A MEDICINA FORENSE	HABEAS	H34 0	INTERVENCIÓN A MEDICINA FORENSE: SE DISPONE
MOVIMIENTO A SECRETARIA DE EJECUCION	HABEAS	H34 4	INTERVENCIÓN DE SECRETARIA DE EJECUCION SE DISPONE - CERTIFICADO
MAIL INTERVENCION A SECRETARIA DE EJECUCION	HABEAS	H34 4	INTERVENCIÓN DE SECRETARIA DE EJECUCION SE DISPONE - CERTIFICADO
MAIL A AUXILIARES DE JUSTICIA	HABEAS	H52 3	INFORMA REMOCIÓN DE PERITO OFICIAL
MOVIMIENTO A AUXILIARES DE JUSTICIA	HABEAS	H52 3	INFORMA REMOCIÓN DE PERITO OFICIAL

Handwritten signatures and initials are present at the bottom of the page, including a large signature on the left and initials on the right.

ANEXO IV
ESTANDARIZACIÓN DOCUMENTAL
PCYF – CAYT
EFECTOS COLATERALES DE LAS ACTUACIONES

MOVIMIENTO A MEDICINA FORENSE	PENAL	P34 0	INTERVENCION A MEDICINA FORENSE: SE DISPONE
MAIL INTERVENCION A MEDICINA FORENSE	PENAL	P34 0	INTERVENCION A MEDICINA FORENSE: SE DISPONE
MAIL SOLICITUD ELEVACION A JUICIO	PENAL	P15 1	SORTEO JUEZ DE JUICIO: SE DISPONE
MAIL SOLICITUD TRIBUNAL COLEGIADO	PENAL	P51 7	INTEGRACION DE TRIBUNAL COLEGIADO: SE DISPONE
MAIL A AUXILIARES DE JUSTICIA	PENAL	P53 4	INFORMA REMOCIÓN DE PERITO OFICIAL
MOVIMIENTO A AUXILIARES DE JUSTICIA	PENAL	P53 4	INFORMA REMOCIÓN DE PERITO OFICIAL
MAIL A AUXILIARES DE JUSTICIA	PENAL	P53 3	SOLICITUD PERITO RESOLUCIÓN 121
MOVIMIENTO A AUXILIARES DE JUSTICIA	PENAL	P53 3	SOLICITUD PERITO RESOLUCIÓN 121
MOVIMIENTO A SECRETARIA DE EJECUCION	PENAL	P49 0	MODIFICACION REGLAS DE CONDUCTA SE DISPONE (SECRETARÍA DE EJECUCIÓN)
MAIL INTERVENCION A SECRETARIA DE EJECUCION	PENAL	P49 0	MODIFICACION REGLAS DE CONDUCTA SE DISPONE (SECRETARÍA DE EJECUCIÓN)
MOVIMIENTO A SECRETARIA DE EJECUCION	PENAL	P49 1	MODIFICACION REGLAS DE CONDUCTA SE DISPONE PARCIALMENTE (SECRETARÍA DE EJECUCIÓN)
MAIL INTERVENCION A SECRETARIA DE EJECUCION	PENAL	P49 1	MODIFICACION REGLAS DE CONDUCTA SE DISPONE PARCIALMENTE (SECRETARÍA DE EJECUCIÓN)
MOVIMIENTO A PATRONATO DE LIBERADOS	PENAL	P35 9	INTERVENCION PATRONATO DE LIBERADOS SE DISPONE - CERTIFICADO
MAIL INTERVENCION A PATRONATO DE LIBERADOS	PENAL	P35 9	INTERVENCION PATRONATO DE LIBERADOS SE DISPONE - CERTIFICADO
MOVIMIENTO A PATRONATO DE LIBERADOS	PENAL	P54 6	MODIFICACION REGLAS DE CONDUCTA SE DISPONE (PATRONATO DE LIBERADOS)
MAIL INTERVENCION A PATRONATO DE LIBERADOS	PENAL	P54 6	MODIFICACION REGLAS DE CONDUCTA SE DISPONE (PATRONATO DE LIBERADOS)
MOVIMIENTO A PATRONATO DE LIBERADOS	PENAL	P54 7	MODIFICACION REGLAS DE CONDUCTA SE DISPONE PARCIALMENTE (PATRONATO DE LIBERADOS)



ANEXO IV
ESTANDARIZACIÓN DOCUMENTAL
PCYF – CAYT
EFECTOS COLATERALES DE LAS ACTUACIONES

JUSTICIA		2_5	
MOVIMIENTO A AUXILIARES DE JUSTICIA	HABEAS	H52 3_5	INFORMA REMOCIÓN DE PERITO OFICIAL
MAIL A AUXILIARES DE JUSTICIA	HABEAS	H52 3_5	INFORMA REMOCIÓN DE PERITO OFICIAL
MOVIMIENTO A SECRETARIA DE EJECUCION	HABEAS	H49 0_5	MODIFICACION REGLAS DE CONDUCTA SE DISPONE (SECRETARÍA DE EJECUCIÓN)
MAIL INTERVENCION A SECRETARIA DE EJECUCION	HABEAS	H49 0_5	MODIFICACION REGLAS DE CONDUCTA SE DISPONE (SECRETARÍA DE EJECUCIÓN)
MOVIMIENTO A SECRETARIA DE EJECUCION	HABEAS	H49 1_5	MODIFICACION REGLAS DE CONDUCTA SE DISPONE PARCIALMENTE (SECRETARÍA DE EJECUCIÓN)
MAIL INTERVENCION A SECRETARIA DE EJECUCION	HABEAS	H49 1_5	MODIFICACION REGLAS DE CONDUCTA SE DISPONE PARCIALMENTE (SECRETARÍA DE EJECUCIÓN)
MAIL COLEGIO ESCRIBANO	NOTARIADO	N5	ALTA EXP COLEGIO
MOVIMIENTO A SECRETARIA DE EJECUCION	PENAL	P34 4	INTERVENCION DE SECRETARIA DE EJECUCION SE DISPONE - CERTIFICADO
MAIL INTERVENCION A SECRETARIA DE EJECUCION	PENAL	P34 4	INTERVENCION DE SECRETARIA DE EJECUCION SE DISPONE - CERTIFICADO
MOVIMIENTO A OFICINA DE CONTROL MPF	PENAL	P36 0	INTERVENCION A LA OFICINA DE CONTROL DE SJP DEL MPF: SE DISPONE
MAIL NOTIFICACION OCSPPP	PENAL	P36 0	INTERVENCION A LA OFICINA DE CONTROL DE SJP DEL MPF: SE DISPONE
MOVIMIENTO A OFICINA VICTIMA Y TESTIGO	PENAL	P34 3	INTERVENCION A LA OFICINA DE ASISTENCIA A LA VICTIMA Y TESTIGO: SE DISPONE
MAIL INTERVENCION A OFICINA VICTIMA Y TESTIGO	PENAL	P34 3	INTERVENCION A LA OFICINA DE ASISTENCIA A LA VICTIMA Y TESTIGO: SE DISPONE
MOVIMIENTO A ASESORIA PCYF 2	PENAL	P34 2	INTERVENCION ASESOR TUTELAR 2: SE DISPONE
MAIL INTERVENCION A ASESORIA PCYF 2	PENAL	P34 2	INTERVENCION ASESOR TUTELAR 2: SE DISPONE
MOVIMIENTO A ASESORIA PCYF 1	PENAL	P34 1	INTERVENCION ASESOR TUTELAR: SE DISPONE
MAIL INTERVENCION A ASESORIA PCYF 1	PENAL	P34 1	INTERVENCION ASESOR TUTELAR: SE DISPONE

ANEXO IV
ESTANDARIZACIÓN DOCUMENTAL
PCYF – CAYT
EFECTOS COLATERALES DE LAS ACTUACIONES

OFICINA DE CONTROL MPF		0_S	SJP DEL MPF: SE DISPONE
MAIL NOTIFICACION OCSPPP	PENAL	P36 0_S	INTERVENCION A LA OFICINA DE CONTROL DE SJP DEL MPF: SE DISPONE
MOVIMIENTO A SECRETARIA DE EJECUCION	PENAL	P49 0_S	MODIFICACION REGLAS DE CONDUCTA SE DISPONE (SECRETARÍA DE EJECUCIÓN)
MAIL INTERVENCION A SECRETARIA DE EJECUCION	PENAL	P49 0_S	MODIFICACION REGLAS DE CONDUCTA SE DISPONE (SECRETARÍA DE EJECUCIÓN)
MOVIMIENTO A SECRETARIA DE EJECUCION	PENAL	P49 1_S	MODIFICACION REGLAS DE CONDUCTA SE DISPONE PARCIALMENTE (SECRETARÍA DE EJECUCIÓN)
MAIL INTERVENCION A SECRETARIA DE EJECUCION	PENAL	P49 1_S	MODIFICACION REGLAS DE CONDUCTA SE DISPONE PARCIALMENTE (SECRETARÍA DE EJECUCIÓN)
MAIL SOLICITUD TRIBUNAL COLEGIADO	PENAL	P51 7_S	INTEGRACION DE TRIBUNAL COLEGIADO: SE DISPONE
MOVIMIENTO A AUXILIARES DE JUSTICIA	PENAL	P53 3_S	SOLICITUD PERITO RESOLUCIÓN 121
MAIL A AUXILIARES DE JUSTICIA	PENAL	P53 3_S	SOLICITUD PERITO RESOLUCIÓN 121
MOVIMIENTO A AUXILIARES DE JUSTICIA	PENAL	P53 4_S	INFORMA REMOCIÓN DE PERITO OFICIAL
MAIL A AUXILIARES DE JUSTICIA	PENAL	P53 4_S	INFORMA REMOCIÓN DE PERITO OFICIAL
MOVIMIENTO A PATRONATO DE LIBERADOS	PENAL	P54 6_S	MODIFICACION REGLAS DE CONDUCTA SE DISPONE (PATRONATO DE LIBERADOS)
MAIL INTERVENCION A PATRONATO DE LIBERADOS	PENAL	P54 6_S	MODIFICACION REGLAS DE CONDUCTA SE DISPONE (PATRONATO DE LIBERADOS)
MOVIMIENTO A PATRONATO DE LIBERADOS	PENAL	P54 7_S	MODIFICACION REGLAS DE CONDUCTA SE DISPONE PARCIALMENTE (PATRONATO DE LIBERADOS)
MAIL INTERVENCION A PATRONATO DE LIBERADOS	PENAL	P54 7_S	MODIFICACION REGLAS DE CONDUCTA SE DISPONE PARCIALMENTE (PATRONATO DE LIBERADOS)
CAMBIO A PRUEBA	PROVIDENCIA SIMPLE	PS1 14	PRUEBA - APERTURA A PRUEBA AMPARO
CAMBIO A ALEGATOS/FUNDA EN DERECHO	PROVIDENCIA SIMPLE	PS1 21	PRUEBA - CLAUSURA PERIODO DE PRUEBA/AUTOS PARA ALEGAR

ANEXO IV
ESTANDARIZACIÓN DOCUMENTAL
PCYF – CAYT
EFECTOS COLATERALES DE LAS ACTUACIONES

MAIL INTERVENCION A PATRONATO DE LIBERADOS	PENAL	P54 7	MODIFICACION REGLAS DE CONDUCTA SE DISPONE PARCIALMENTE (PATRONATO DE LIBERADOS)
MOVIMIENTO A JUZGADO DE RADICACION	PENAL	P54 5	RADICACION EN SECRETARIA DE EJECUCION
MOVIMIENTO A JUZGADO DE RADICACION	PENAL	P54 8	RADICACION PRORROGA EN SECRETARIA DE EJECUCION
MOVIMIENTO A JUZGADO DE RADICACION	PENAL	P54 9	POR DEVUELTO SIN CUMPLIR - SECRETARIA DE EJECUCION
MAIL SOLICITUD ELEVACION A JUICIO	PENAL	P15 1_S	SORTEO JUEZ DE JUICIO: SE DISPONE
MOVIMIENTO A MEDICINA FORENSE	PENAL	P34 0_S	INTERVENCION A MEDICINA FORENSE: SE DISPONE
MAIL INTERVENCION A MEDICINA FORENSE	PENAL	P34 0_S	INTERVENCION A MEDICINA FORENSE: SE DISPONE
MOVIMIENTO A ASESORIA PCYF 1	PENAL	P34 1_S	INTERVENCION ASESOR TUTELAR: SE DISPONE
MAIL INTERVENCION A ASESORIA PCYF 1	PENAL	P34 1_S	INTERVENCION ASESOR TUTELAR: SE DISPONE
MOVIMIENTO A ASESORIA PCYF 2	PENAL	P34 2_S	INTERVENCION ASESOR TUTELAR 2: SE DISPONE
MAIL INTERVENCION A ASESORIA PCYF 2	PENAL	P34 2_S	INTERVENCION ASESOR TUTELAR 2: SE DISPONE
MOVIMIENTO A OFICINA VICTIMA Y TESTIGO	PENAL	P34 3_S	INTERVENCION A LA OFICINA DE ASISTENCIA A LA VICTIMA Y TESTIGO: SE DISPONE
MAIL INTERVENCION A OFICINA VICTIMA Y TESTIGO	PENAL	P34 3_S	INTERVENCION A LA OFICINA DE ASISTENCIA A LA VICTIMA Y TESTIGO: SE DISPONE
MOVIMIENTO A SECRETARIA DE EJECUCION	PENAL	P34 4_S	INTERVENCION DE SECRETARIA DE EJECUCION SE DISPONE - CERTIFICADO
MAIL INTERVENCION A SECRETARIA DE EJECUCION	PENAL	P34 4_S	INTERVENCION DE SECRETARIA DE EJECUCION SE DISPONE - CERTIFICADO
MOVIMIENTO A PATRONATO DE LIBERADOS	PENAL	P35 9_S	INTERVENCION PATRONATO DE LIBERADOS SE DISPONE - CERTIFICADO
MAIL INTERVENCION A PATRONATO DE LIBERADOS	PENAL	P35 9_S	INTERVENCION PATRONATO DE LIBERADOS SE DISPONE - CERTIFICADO
MOVIMIENTO A	PENAL	P36	INTERVENCION A LA OFICINA DE CONTROL DE

ANEXO IV
ESTANDARIZACIÓN DOCUMENTAL
PCYF – CAYT
EFECTOS COLATERALES DE LAS ACTUACIONES

MAIL A AUXILIARES DE JUSTICIA	PROVIDENCIA SIMPLE	PS2 22	PRUEBA PERICIAL - SOLICITUD PERITO RESOLUCIÓN 121
MOVIMIENTO A AUXILIARES DE JUSTICIA	PROVIDENCIA SIMPLE	PS2 22	PRUEBA PERICIAL - SOLICITUD PERITO RESOLUCIÓN 121
CAMBIO A EJECUCION DE DECISORIA	PROVIDENCIA SIMPLE	PS2 2	MEDIDAS CAUTELARES/EJECUTORIAS - EMBARGO EJECUTORIO
MAIL AUTOMÁTICO DE FIRMA DE SENTENCIA	RESOLUCIONES	R12	PRUEBA - OPOSICION DE PRUEBA
CAMBIO A ALEGATOS/FUNDA EN DERECHO	RESOLUCIONES	R10	PRUEBA - DECLARACION DE PURO DERECHO
MAIL AUTOMÁTICO DE FIRMA DE SENTENCIA	RESOLUCIONES	R10	PRUEBA - DECLARACIÓN DE PURO DERECHO
MAIL AUTOMÁTICO DE FIRMA DE SENTENCIA	RESOLUCIONES	R43	RESOLUCION - RECONSTRUCCION DE EXPEDIENTE
MAIL AUTOMÁTICO DE FIRMA DE SENTENCIA	RESOLUCIONES	R44	RESOLUCION PRESIDENCIA DE CAMARA
MAIL AUTOMÁTICO DE FIRMA DE SENTENCIA	RESOLUCIONES	R20	RESOLUCIÓN - ACUMULACION
MAIL AUTOMÁTICO DE FIRMA DE SENTENCIA	RESOLUCIONES	R25	RESOLUCION - DESISTIMIENTO PARCIAL DEL DERECHO
MAIL AUTOMÁTICO DE FIRMA DE SENTENCIA	RESOLUCIONES	R33	RESOLUCION - RECONDUCCION DE LA ACCION
MAIL AUTOMÁTICO DE FIRMA DE SENTENCIA	RESOLUCIONES	R30	RESOLUCION - NULIDAD DE SENTENCIA/RESOLUCION FIN DE PROCESO
MAIL AUTOMÁTICO DE FIRMA DE SENTENCIA	RESOLUCIONES	R37	RESOLUCION - SOBRESIMIENTO POR CANCELACION DEL EJECUTADO
MAIL AUTOMÁTICO DE FIRMA DE SENTENCIA	RESOLUCIONES	R35	RESOLUCION - HABILITACIÓN DE LA INSTANCIA
MAIL AUTOMÁTICO DE FIRMA DE SENTENCIA	RESOLUCIONES	R31	RESOLUCION - OTRAS RESOLUCIONES
MAIL AUTOMÁTICO DE FIRMA DE	RESOLUCIONES	R36	RESOLUCION - MEDIDA CAUTELAR EN AMPARO

ANEXO IV
ESTANDARIZACIÓN DOCUMENTAL
PCYF – CAYT
EFECTOS COLATERALES DE LAS ACTUACIONES

CAMBIO A RECURSOS CONTRA DECISORIA	PROVIDENCIA SIMPLE	PS1 41	RECURSOS - APELACION LIBREMENTE
MAIL A AUXILIARES DE JUSTICIA	PROVIDENCIA SIMPLE	PS1 30	PRUEBA PERICIAL - SORTEO DE PERITOS
MOVIMIENTO A AUXILIARES DE JUSTICIA	PROVIDENCIA SIMPLE	PS1 30	PRUEBA PERICIAL - SORTEO DE PERITOS
MAIL A AUXILIARES DE JUSTICIA	PROVIDENCIA SIMPLE	PS1 29	PRUEBA PERICIAL - REMOCION DE PERITOS
MOVIMIENTO A AUXILIARES DE JUSTICIA	PROVIDENCIA SIMPLE	PS1 29	PRUEBA PERICIAL - REMOCION DE PERITOS
MAIL A AUXILIARES DE JUSTICIA	PROVIDENCIA SIMPLE	PS1 31	PRUEBA PERICIAL - SUSTITUCION DE PERITOS
MOVIMIENTO A AUXILIARES DE JUSTICIA	PROVIDENCIA SIMPLE	PS1 31	PRUEBA PERICIAL - SUSTITUCION DE PERITOS
CAMBIO A RECURSOS CONTRA DECISORIA	PROVIDENCIA SIMPLE	PS1 43	RECURSOS - APELACION SENTENCIA DE AMPARO
CAMBIO A PRUEBA	PROVIDENCIA SIMPLE	PS1 16	PRUEBA - APERTURA A PRUEBA DE RDC
CAMBIO A RECURSOS CONTRA DECISORIA	PROVIDENCIA SIMPLE	PS1 39	RECURSOS - APELACION EN RELACION CONTRA SENTENCIA O RESOLUCION FIN PROCESO
CAMBIO A PRUEBA	PROVIDENCIA SIMPLE	PS1 17	PRUEBA - APERTURA A PRUEBA SIN AUDIENCIA 288 EN ORDINARIOS
CAMBIO A PRUEBA	PROVIDENCIA SIMPLE	PS1 15	PRUEBA - APERTURA A PRUEBA DE EIJ
CAMBIO A DECISORIA	PROVIDENCIA SIMPLE	PS3	AUTOS - AUTOS A SENTENCIA
CAMBIO A DESARCHIVADO	PROVIDENCIA SIMPLE	PS1 07	ORDEN - ORDEN DE DESARCHIVO/DESPARALIZADO
CAMBIO A ARCHIVADO	PROVIDENCIA SIMPLE	PS1 04	ORDEN - ORDEN DE ARCHIVO/PARALIZADO
MAIL INFORME A JUZGADO	PROVIDENCIA SIMPLE	PS3 2	INFORME A JUZGADO
MOVIMIENTO A JUZGADO DE RADICACION	PROVIDENCIA SIMPLE	PS3 2	INFORME A JUZGADO
MAIL INFORME A JUZGADO	PROVIDENCIA SIMPLE	C53 2	INFORME A JUZGADO
MOVIMIENTO A JUZGADO DE RADICACION	PROVIDENCIA SIMPLE	C53 2	INFORME A JUZGADO
MAIL RESPUESTA RESOLUCION 121	PROVIDENCIA SIMPLE	PS2 23	OTORGA LISTADO DE PERITOS RESOLUCIÓN 121

ANEXO IV
ESTANDARIZACIÓN DOCUMENTAL
PCYF – CAYT
EFECTOS COLATERALES DE LAS ACTUACIONES

CAMBIO A PRUEBA	RESOLUCIONES	R11	PRUEBA - ACTA APERTURA A PRUEBA ART 288
MAIL AUTOMÁTICO DE FIRMA DE SENTENCIA	RESOLUCIONES	R24	RESOLUCION - DESISTIMIENTO PARCIAL DE LA ACCION
MAIL AUTOMÁTICO DE FIRMA DE SENTENCIA	RESOLUCIONES	R1	CADUCIDAD - CADUCIDAD DE PRUEBA
CAMBIO A EJECUCION DE DECISORIA	RESOLUCIONES	R39	SENTENCIA - SENTENCIA DE EJECUCION DE HONORARIOS
MAIL AUTOMÁTICO DE FIRMA DE SENTENCIA	RESOLUCIONES	R2	CADUCIDAD - OTRAS CADUCIDADES
MAIL AUTOMÁTICO DE FIRMA DE SENTENCIA	RESOLUCIONES	R29	RESOLUCION - NULIDAD (NO DE SENTENCIA NI RESOLUCION PONGA FIN PROCESO)
CAMBIO A EJECUCION DE DECISORIA	RESOLUCIONES	R38	SENTENCIA - SENTENCIA DE EJECUCION
MAIL AUTOMÁTICO DE FIRMA DE SENTENCIA	RESOLUCIONES	R38	SENTENCIA - SENTENCIA DE EJECUCION
MAIL AUTOMÁTICO DE FIRMA DE SENTENCIA	RESOLUCIONES	R9	ORDEN - SECUESTRO
MAIL AUTOMÁTICO DE FIRMA DE SENTENCIA	RESOLUCIONES	R19	RECURSOS - REVOCATORIA / REPOSICION RECHAZADA
CAMBIO A DECISORIA	SENTENCIAS O RES. FIN DE PROCESO	S13	SENTENCIA - SENTENCIA DE TRANCE Y REMATE CON EXCEPCIONES
MAIL AUTOMÁTICO DE FIRMA DE SENTENCIA	SENTENCIAS O RES. FIN DE PROCESO	S8	SENTENCIA - SENTENCIA AMPARO
CAMBIO A DECISORIA	SENTENCIAS O RES. FIN DE PROCESO	S8	SENTENCIA - SENTENCIA AMPARO
CAMBIO A DECISORIA	SENTENCIAS O RES. FIN DE PROCESO	S3	RESOLUCION - DECLARAR DESIERTO
MAIL AUTOMÁTICO DE FIRMA DE SENTENCIA	SENTENCIAS O RES. FIN DE PROCESO	S3	RESOLUCION - DECLARAR DESIERTO
CAMBIO A DECISORIA	SENTENCIAS O RES. FIN DE PROCESO	S6	SENTENCIA - DESISTIMIENTO TOTAL DEL DERECHO
MAIL AUTOMÁTICO	SENTENCIAS O	S6	SENTENCIA - DESISTIMIENTO TOTAL DEL

ANEXO IV
ESTANDARIZACIÓN DOCUMENTAL
PCYF – CAYT
EFECTOS COLATERALES DE LAS ACTUACIONES

SENTENCIA			
MAIL AUTOMÁTICO DE FIRMA DE SENTENCIA	RESOLUCIONES	R27	RESOLUCION - MEDIDA PRECAUTELAR
MAIL AUTOMÁTICO DE FIRMA DE SENTENCIA	RESOLUCIONES	R42	RESOLUCION - MEDIDA CAUTELAR EN PROCESO DE CONOCIMIENTO
MAIL AUTOMÁTICO DE FIRMA DE SENTENCIA	RESOLUCIONES	R41	TRABA DE LITIS - DECLARACION DE REBELDIA
MAIL AUTOMÁTICO DE FIRMA DE SENTENCIA	RESOLUCIONES	R22	RESOLUCION - CONEXIDAD
MAIL AUTOMÁTICO DE FIRMA DE SENTENCIA	RESOLUCIONES	R45	RESOLUCIÓN_ART_407
MAIL AUTOMÁTICO DE FIRMA DE SENTENCIA	RESOLUCIONES	R4	CADUCIDAD - SENTENCIA DE CADUCIDAD DE SEGUNDA INSTANCIA
MAIL AUTOMÁTICO DE FIRMA DE SENTENCIA	RESOLUCIONES	R13	PRUEBA - PRUEBA ANTICIPADA
MAIL AUTOMÁTICO DE FIRMA DE SENTENCIA	RESOLUCIONES	R16	RECURSOS - RECURSO DE INCONSTITUCIONALIDAD
MAIL AUTOMÁTICO DE FIRMA DE SENTENCIA	RESOLUCIONES	R17	RECURSOS - RECURSO ORDINARIO DE APELACION
MAIL AUTOMÁTICO DE FIRMA DE SENTENCIA	RESOLUCIONES	R14	RECURSOS - ACLARATORIA
MAIL AUTOMÁTICO DE FIRMA DE SENTENCIA	RESOLUCIONES	R18	RECURSOS - REVOCATORIA / REPOSICION CONCEDIDA SOBRE NO DECISORIA
MAIL AUTOMÁTICO DE FIRMA DE SENTENCIA	RESOLUCIONES	R3	CADUCIDAD - SENTENCIA DE ADMISION DE CADUCIDAD DE INCIDENTE DE CADUCIDAD
CAMBIO A EJECUCION DE DECISORIA	RESOLUCIONES	R8	MEDIDAS CAUTELARES/EJECUTORIAS - AUTO DE SUBASTA
MAIL AUTOMÁTICO DE FIRMA DE SENTENCIA	RESOLUCIONES	R8	MEDIDAS CAUTELARES/EJECUTORIAS - AUTO DE SUBASTA
MAIL AUTOMÁTICO DE FIRMA DE SENTENCIA	RESOLUCIONES	R15	RECURSOS - RECHAZO DE APELACION

ANEXO IV
ESTANDARIZACIÓN DOCUMENTAL
PCYF – CAYT
EFECTOS COLATERALES DE LAS ACTUACIONES

DE FIRMA DE SENTENCIA	RES. FIN DE PROCESO		DERECHO
CAMBIO A DECISORIA	SENTENCIAS O RES. FIN DE PROCESO	S17	CADUCIDAD - SENTENCIA DE RECHAZO INCIDENTE DE CADUCIDAD Y DE ADMISION CADUCIDAD DE FONDO
MAIL AUTOMÁTICO DE FIRMA DE SENTENCIA	SENTENCIAS O RES. FIN DE PROCESO	S17	CADUCIDAD - SENTENCIA DE RECHAZO INCIDENTE DE CADUCIDAD Y DE ADMISION CADUCIDAD DE FONDO
CAMBIO A DECISORIA	SENTENCIAS O RES. FIN DE PROCESO	S15	SENTENCIA - SENTENCIA ORDINARIO
MAIL AUTOMÁTICO DE FIRMA DE SENTENCIA	SENTENCIAS O RES. FIN DE PROCESO	S15	SENTENCIA - SENTENCIA ORDINARIO
CAMBIO A DECISORIA	SENTENCIAS O RES. FIN DE PROCESO	S2	CADUCIDAD - SENTENCIA DE ADMISION DE CADUCIDAD DE PRIMERA INSTANCIA
CAMBIO A DECISORIA	SENTENCIAS O RES. FIN DE PROCESO	S7	SENTENCIA - HOMOLOGACION DE CONVENIO/TRANSACCION/CONCILIACION
MAIL AUTOMÁTICO DE FIRMA DE SENTENCIA	SENTENCIAS O RES. FIN DE PROCESO	S7	SENTENCIA - HOMOLOGACION DE CONVENIO/TRANSACCION/CONCILIACION
MAIL AUTOMÁTICO DE FIRMA DE SENTENCIA	SENTENCIAS O RES. FIN DE PROCESO	S5	SENTENCIA - DESISTIMIENTO TOTAL DE LA ACCION
CAMBIO A DECISORIA	SENTENCIAS O RES. FIN DE PROCESO	S5	SENTENCIA - DESISTIMIENTO TOTAL DE LA ACCION
CAMBIO A DECISORIA	SENTENCIAS O RES. FIN DE PROCESO	S4	RESOLUCION - RESOLUCION DE INFORMACION SUMARIA
MAIL AUTOMÁTICO DE FIRMA DE SENTENCIA	SENTENCIAS O RES. FIN DE PROCESO	S4	RESOLUCION - RESOLUCION DE INFORMACION SUMARIA
CAMBIO A DECISORIA	SENTENCIAS O RES. FIN DE PROCESO	S11	SENTENCIA - SENTENCIA DE ALLANAMIENTO
MAIL AUTOMÁTICO DE FIRMA DE SENTENCIA	SENTENCIAS O RES. FIN DE PROCESO	S11	SENTENCIA - SENTENCIA DE ALLANAMIENTO
CAMBIO A DECISORIA	SENTENCIAS O RES. FIN DE PROCESO	S10	SENTENCIA - SENTENCIA CAUTELAR AUTOSATISFACTIVA
MAIL AUTOMÁTICO	SENTENCIAS O	S10	SENTENCIA - SENTENCIA CAUTELAR

ANEXO IV
 ESTANDARIZACIÓN DOCUMENTAL
 PCYF – CAYT
 EFECTOS COLATERALES DE LAS ACTUACIONES

DE FIRMA DE SENTENCIA	RES. FIN DE PROCESO		AUTOSATISFACTIVA
CAMBIO A DECISORIA	SENTENCIAS O RES. FIN DE PROCESO	S12	SENTENCIA - SENTENCIA DE BENEFICIO DE LITIGAR SIN GASTOS
CAMBIO A DECISORIA	SENTENCIAS O RES. FIN DE PROCESO	S16	SENTENCIA- RECHAZA EJECUCION FISCAL- HACE LUGAR EXCEPCIONES
CAMBIO A DECISORIA	SENTENCIAS O RES. FIN DE PROCESO	S1	CADUCIDAD - CADUCIDAD DE OFICIO
CAMBIO A DECISORIA	SENTENCIAS O RES. FIN DE PROCESO	S14	SENTENCIA - SENTENCIA DE TRANCE Y REMATE SIN EXCEPCIONES
CAMBIO A DECISORIA	SENTENCIAS O RES. FIN DE PROCESO	S9	SENTENCIA - SENTENCIA ARCHIVO ART 452

ANEXO IV
ESTANDARIZACIÓN NORMATIVA
PCYF - CAYT

ATRIBUTOS DE PERSONAS	OBLIGATORIO PCYF	OBLIGATORIO CAYT
Apellido	S	S
Nombre	S	S
Sexo	S	S
Tipo Documento	S	S
Número Documento	S	S
Nacionalidad		
Fecha Nacimiento		
Nivel Educación		
Ocupación		
Género	S	S
Situación Habitacional		
Alias		
Menor SI/NO	S	S
Incapaz SI/NO		
Estado Civil		
Cant. Hijos		
Estudios		
Situación Laboral		
Teléfono		
Nombre Madre		
Apellido Madre		
Nombre Padre		
Apellido Padre		

